



Dell B5465dnf-laserskrivare

Användarhandbok



Juli 2012

www.dell.com | support.dell.com

Varumärken

Informationen i detta dokument kan ändras utan föregående meddelande.

© 2012 Dell, Inc. Med ensamrätt.

Återgivning av detta material på något sätt utan föregående skriftligt tillstånd från Dell Inc. är strängt förbjudet.

Varumärken som används i denna text: *Dell*, *DELL*-logotypen, *Inspiron*, *Dell Precision*, *Dimension*, *OptiPlex*, *Latitude*, *PowerEdge*, *PowerVault*, *PowerApp*, och *Dell OpenManage* är varumärken som tillhör Dell Inc., *Intel*, *Pentium*, och *Celeron* är registrerade varumärken som tillhör Intel Corporation, *Microsoft* och *Windows* är registrerade varumärken som tillhör Microsoft Corporation.

Övriga varumärken och varunamn kan användas i detta dokument för att hänvisa till enheter som äger märkena och namnen på deras produkter. Dell Inc. fransäger sig allt äganderättsligt intresse i varumärken och varunamn som inte tillhör företaget.

Innehåll

Säkerhetsinformation.....	8
Lär dig mer om skrivaren.....	10
Hitta information om skrivaren.....	10
Välja en plats för skrivaren.....	11
Skrivarkonfigurationer.....	12
Förstå skannerns grundläggande funktioner.....	14
Använda den automatiska dokumentmataren och skannerglaset.....	15
Skrivarens kontrollpanel.....	16
Använda skrivarens kontrollpanel.....	16
Förstå färgerna på indikatorlampan och lampan på knappen för viloläge.....	16
Förstå startskärmen.....	17
Använda knapparna på pekskärmen.....	19
Konfigurera och använda programmen på huvudmenyn.....	21
Ta reda på skrivarens IP-adress.....	21
Leta rätt på datorns IP-adress.....	21
Öppna den inbyggda webbservern.....	22
Anpassa startskärmen.....	22
Förstå de olika programmen.....	22
Aktivera programmen på huvudmenyn.....	23
Hitta information om programmen på huvudmenyn	23
Konfigurera Formulär och favoriter	23
Konfigurera Kortkopia.....	24
Använda MyShortcut	25
Konfigurera Skicka flera	25
Konfigurera Scan to Network.....	26
Konfigurera Fjärrstyrd funktionspanel.....	26
Exportera och importera konfigurering.....	27
Tilläggskrivarinställning.....	28
Installera interna tillval.....	28
Tillgängliga interna tillval	28
Få åtkomst till systemkortet	29
Installera minneskort	32
Installera ett tillvalskort	34

Installera en Internal Solutions Port	36
Installera en hårddisk på skrivaren	41
Ta bort en skrivarhårddisk	45
Installera hårdvarualternativ.....	47
Installationsordning	47
Installera tillvalsack	47
Ansluta kablar.....	50
Installera skrivarprogramvaran.....	52
Installera skrivarprogramvara	52
Uppdatera tillgängliga alternativ i skrivardrivrutinen	52
Nätverk.....	53
Förberedelser för att installera skrivaren i ett Ethernet-nätverk	53
Installera skrivaren i ett Ethernet-nätverk.....	53
Förberedelser för att installera skrivaren i ett trådlöst nätverk	55
Ansluta skrivaren med guiden för trådlös installation.....	56
Ansluta skrivaren till ett trådlöst nätverk med Wi-Fi Protected Setup.....	56
Ansluta skrivaren till ett trådlöst nätverk med hjälp av den inbyggda webbservern	57
Ändra portinställningar efter installation av en ny nätverks-ISP (Internal Solutions Port).....	58
Konfigurera seriell utskrift	59
Kontrollera skrivarinställningen.....	60
Skriva ut en sida med menyinställningar	60
Skriva ut en nätverksinstallationssida.....	61
Fylla på papper och specialmaterial.....	62
Ställa in pappersstorlek och papperstyp.....	62
Konfigurera universella pappersinställningar.....	62
Fylla på 550-arksfacket.....	62
Fylla på 2100-arksfacket.....	68
Ladda universalarkmataren.....	74
Lägga till och ta bort länkar till fack.....	78
Lägga till och ta bort länkar till fack	78
Skapa ett anpassat namn för en papperstyp	79
Tilldela en anpassad papperstyp.....	79
Guide för papper och specialmaterial.....	81
Riktlinjer för papper.....	81
Pappersegenskaper	81
Välja papper.....	82
Välja förtryckta formulär och brevpapper	82
Använda återvunnet papper och annat kontorspapper	82
Förvara papper	84
Pappersstorlekar, papperstyper och pappersvikter som kan användas.....	84

Pappersstorlekar som stöds.....	84
Papperstyper och pappersvikter som kan hanteras	85
Skriver ut.....	87
Skriva ut formulär och ett dokument.....	87
Skriva ut från flashenhet.....	88
Använda specialmedia.....	90
Skriva ut konfidentiella jobb och andra lagrade jobb.....	92
Skriva ut informationssidor.....	94
Avbryta utskriftsjobb.....	94
Kopiera.....	95
Göra kopior.....	95
Kopiera fotografier.....	96
Kopiera på specialmaterial.....	96
Anpassa kopieringsinställningar.....	97
Placera information på kopior.....	103
Avbryta ett kopieringsjobb.....	104
Förstå kopieringsalternativen.....	104
E-post.....	108
Ställa in skrivaren för e-post.....	108
Skapa en e-postgenväg.....	109
Skicka ett dokument med e-post.....	110
Anpassa e-postinställningarna.....	111
Avbryta ett e-postmeddelande.....	112
Förstå e-postalternativen.....	112
Faxa.....	115
Ställa in skrivaren för att faxa.....	115
Sända ett fax.....	130
Skapa genvägsnummer.....	133
Anpassa faxinställningar.....	134
Avbryta ett utgående fax.....	135
Lagra och vidarebefordra fax.....	135
Förstå faxalternativen.....	136

Skanna.....	139
Använda Skanna till nätverk.....	139
Skanna till en FTP-adress.....	139
Skanna till en dator eller flashenhet.....	142
Förstå skanningsalternativen.....	144
Förstå skrivarmenyerna.....	147
Menylista.....	147
Pappersmeny.....	148
Menyn Rapportering.....	158
Menyn Nätverk/portar.....	159
Menyn Säkerhet.....	171
Menyn Inställningar.....	176
Menyn Hjälpen.....	216
Spara pengar och miljön.....	218
Spara papper och toner.....	218
Använda återvunnet papper.....	218
Spara förbrukningsmaterial.....	218
Spara energi.....	218
Använda Ekonomiläge.....	218
Sänka skrivarens bullernivå.....	219
Justera Viloläge.....	220
Använda standbyläge.....	220
Justera ljusstyrkan på skrivardisplayen.....	221
Återvinning.....	221
Återvinning av Dell-produkter.....	221
Säkra skrivaren.....	222
Flyktighetsredogörelse.....	222
Rensa flyktigt minne.....	222
Rensa icke-flyktigt minne.....	223
Rensa skrivarens hårddisk.....	223
Konfigurera kryptering av skrivarens hårddisk.....	224
Hitta säkerhetsinformation om skrivaren.....	225
Underhålla skrivaren.....	226
Rengöra skrivarens delar.....	226

Rengöra skrivaren	226
Rengöring av skannerglaset	227
Kontrollera status för skrivarens delar och förbrukningsmaterial.....	229
Kontrollera statusen för delar och förbrukningsartiklar från skrivarens kontrollpanel.....	229
Kontrollera statusen för delar och förbrukningsmaterial från den inbyggda webbservern	229
Beräknat antal återstående sidor.....	229
Beställa delar och förbrukningsartiklar.....	230
Beställa förbrukningsmaterial med hjälp av verktyget Beställa förbrukningsmaterial	230
Beställa förbrukningsartiklar med hjälp av Startside för skrivare	230
Förvara förbrukningsmaterial.....	230
Byta ut förbrukningsmaterial.....	231
Byta ut tonerkassetten	231
Byta ut bildhanteringsenheten	234
Flytta skrivaren.....	237
Förberedelser för flytt av skrivaren	237
Flytta skrivaren till en annan plats.....	238
Skicka skrivaren	238
Hantera skrivaren.....	239
Hantera skrivarmeddelanden.....	239
Statusövervakningscenter.....	239
Kontrollerar den virtuella displayen.....	239
Ställa in e-postvarningar.....	240
Visa rapporter.....	240
Ställa in meddelanden om förbrukningsmaterial via den inbyggda webbservern:.....	240
Återställa originalvärden.....	241
Åtgärda pappersstopp.....	242
Undvika pappersstopp.....	242
Förstå meddelanden om pappersstopp och var det har uppstått.....	243
[x]-pappersstopp, lyft luckan fram till för att ta bort kassetten. [200–201].....	245
[x]-pappersstopp, öppna den övre, bakre luckan. [202].....	248
[x]-pappersstopp, öppna den övre och nedre luckan på baksidan. [231–234].....	249
[x]-pappersstopp, åtgärda pappersstopp i standardfacket. [203].....	251
[x]-pappersstopp, ta bort fack 1 för att rensa enheten för dubbelsidig utskrift. [235–239].....	252
[x]-pappersstopp, öppna fack [x]. [24x].....	253
[x]-pappersstopp, rensa den manuella mataren. [250].....	254
[x]-pappersstopp, öppna den automatiska dokumentmatarens övre lock. [28y.xx].....	255

Felsökning	257
Förstå skrivarmeddelanden.....	257
Lös skrivarproblem.....	274
Lös utskriftsproblem.....	281
Lös kopieringsproblem.....	306
Lös faxproblem.....	309
Lös skannerproblem.....	315
Lös problem med programmen på huvudmenyn.....	320
Embedded Web Server öppnas inte.....	320
Kontakta teknisk support.....	321
Bilaga	322
Register	324

Säkerhetsinformation

Anslut nätsladden till ett korrekt jordat elektriskt uttag som finns nära produkten och är lättillgängligt.

Placera inte produkten nära vatten eller på våta platser.

 **WARNING – RISK FÖR SKADOR:** Produkten använder laser. Användning av kontroller, justeringar eller utförande av andra procedurer än de som angetts häri kan resultera i farlig strålning.

Produkten utnyttjar en utskriftsprocess som värmer utskriftsmaterialet, och värmen kan få materialet att avge ångor. Du måste känna till avsnittet i handböckerna som har anvisningar om hur du väljer utskriftsmaterial för att undvika risken för skadliga ångor.

 **WARNING – RISK FÖR SKADOR:** Litiumbatteriet i produkten är inte utbytbart. Om ett litiumbatteri byts ut på fel sätt finns det risk att det exploderar. Ladda inte upp, ta isär eller bränn ett litiumbatteri. Gör dig av med använda litiumbatterier enligt tillverkarens instruktioner och lokala föreskrifter.

 **WARNING – VARM YTA:** Insidan av skrivaren kan vara varm. Förebygg risken för brännskador genom att vänta tills ytan har svalnat.

 **WARNING – RISK FÖR SKADOR:** Skrivaren väger drygt 18 kg och måste lyftas av minst två personer som har fått instruktioner om hur skrivaren lyfts på ett säkert sätt.

 **WARNING – RISK FÖR SKADOR:** Innan du flyttar skrivaren ska du följa dessa riktlinjer för att undvika personskada eller att skrivaren skadas:

- Stäng av skrivaren med strömbrytaren och dra sedan ur nätsladden från eluttaget.
- Koppla bort alla sladdar och kablar från skrivaren innan ni flyttar den.
- Om ett tillvalsfack har installerats måste det tas bort från skrivaren. Ta bort tillvalsfacket genom att skjuta spärren på höger sida av facket mot fackets framsida tills den *klickar* på plats.
- Använd handtagen på skrivarens sidor när du lyfter den.
- Se till att du inte har fingrarna under skrivaren när du ställer ner den.
- Se till att det finns tillräckligt med utrymme runt skrivaren innan du installerar den.

Använd endast den nätsladd som levererades med apparaten eller en utbytesnätsladd som godkänts av tillverkaren.

Använd endast en 26 AWG-kabel eller större för telekommunikation (RJ-11) när den här produkten ansluts till det allmänna telenätet.

 **WARNING – RISK FÖR ELCHOCK:** Om du vill komma åt styrkortet eller installera ytterligare maskinvara eller minnesenheter efter att du har installerat skrivaren ska du först stänga av skrivaren och dra ut nätsladden från eluttaget innan du fortsätter. Om några andra enheter är anslutna till skrivaren ska du stänga av dem också och koppla loss eventuella kablar från skrivaren.

 **WARNING – RISK FÖR ELCHOCK:** Se till att alla externa anslutningar (som Ethernet- och telefonanslutningar) är ordentligt installerade i de markerade inkopplingsportarna.

Produkten är utformad, testad och godkänd för att uppfylla internationella säkerhetsstandarder vid användning av specifika delar från tillverkaren. Vissa delars säkerhetsfunktioner kanske inte alltid är självklara. Tillverkaren ansvarar inte för användning av andra ersättningsdelar.

 **WARNING – RISK FÖR SKADOR:** Klipp, vrid, knyt eller kläm inte strömsladden. Placera inte heller tunga föremål på den. Se till så att strömsladden inte skavs eller belastas. Kläm inte fast strömsladden mellan föremål, t.ex. möbler och väggar. Om något av ovanstående sker finns det risk för brand eller elstötar. Inspektera strömsladden regelbundet för tecken på sådana problem. Koppla bort strömsladden från eluttaget innan du inspekterar den.

Se till att en servicerepresentant utför service och reparationer som inte beskrivs i användarhandboken.

 **VARNING – RISK FÖR ELCHOCK:** För att undvika att få en elektrisk stöt när du rengör skrivarens utsida ska du dra ut nätsladden ur eluttaget och koppla bort alla sladdar från skrivaren innan du fortsätter.

 **VARNING – RISK FÖR ELCHOCK:** Använd inte faxen under åskväder. Du bör inte konfigurera produkten eller göra andra elektriska anslutningar med t.ex. nätsladden eller telesladden under åskväder.

 **VARNING – VÄLTER LÄTT:** Om skrivaren är placerad på golvet krävs ytterligare möbler för att den ska stå stabilt. Du måste använda ett skrivarställ eller en skrivarbas om du använder flera inmatningsalternativ. Du kan behöva ytterligare tillbehör om du har köpt en multifunktionsskrivare som kan skanna, kopiera och faxa. Om du vill få mer information kan du kontakta skrivarens inköpsställe.

 **VARNING – RISK FÖR SKADOR:** Fyll på varje fack separat för att minska risken för utrustningsinstabilitet. Låt alla andra fack vara stängda tills de behövs.

SPARA DESSA ANVISNINGAR.

Lär dig mer om skrivaren

Hitta information om skrivaren

Vad letar du efter?	Här kan du hitta det
Instruktioner för första inställning: <ul style="list-style-type: none"> • Ansluta skrivaren • Installera skrivarprogramvara 	Installationsdokumentation – Installationsdokumentationen medföljde skrivaren.
Ytterligare inställningar och instruktioner för användning av skrivaren: <ul style="list-style-type: none"> • Välja och lagra papper och specialmaterial • Fylla på med papper • Konfigurera skrivarinställningar • Visa och skriv ut dokument och foton • Installera och använda skrivarprogrammet • Konfigurera skrivaren i ett nätverk • Hantera och underhålla skrivaren • Felsökning och problemlösning 	<i>Användarhandbok</i> och <i>Snabbguide</i> – handböckerna finns på CD-skivan <i>Programvara och dokumentation</i> . Uppdateringar finns på vår webbplats på http://support.dell.com .
Instruktioner för hur man: <ul style="list-style-type: none"> • Ansluter skrivaren till ett Ethernet-nätverk • Felsöker problem med skrivaranslutningar 	<i>Nätverksguide</i> – Sätt i CD-skivan <i>Programvara och dokumentation</i> och titta efter <i>Dokumentation för skrivare och programvara</i> i mappen Pubs. I listan över publikationer klickar du på länken Nätverksguide .
Hjälp att använda skrivarprogramvaran	Hjälp för Windows eller Mac – Öppna ett skrivarprogram och klicka på Hjälp . Om du vill se sammanhangsberoende information klickar du på  . Anmärkingar: <ul style="list-style-type: none"> • Hjälpen installeras automatiskt med skrivarprogrammet. • Skrivarprogrammet finns i mappen med skrivarprogram eller på skrivbordet, beroende på vilket operativsystem du använder.
Den senaste tilläggsinformationen, uppdateringar och teknisk support: <ul style="list-style-type: none"> • Dokumentation • Nedladdningar av drivrutiner • Produktuppraderingar • Information om serviceåtgärder och reparation • Orderstatus • Support via live-chatt • Support via e-post • Samtalssupport 	Dells supportwebbplats på http://support.dell.com Du hittar telefonnummer till och öppettider för supporten i ditt land eller din region på supportwebbplatsen. Ha följande information till hands när du kontaktar supporten så att de snabbare kan hjälpa dig: <ul style="list-style-type: none"> • servicenummer • kod för snabbservice Obs! Servicenumret och koden för snabbservice finns på etiketter på skrivaren.

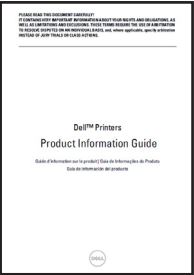
Vad letar du efter?	Här kan du hitta det
<ul style="list-style-type: none"> • Programvara och drivrutiner – Certifierade drivrutiner för skrivaren och installationsprogram för Dells skrivarprogramvara • Viktigt-filer – De senaste tekniska ändringarna eller avancerat tekniskt referensmaterial för avancerade användare eller tekniker 	Cd-skivan <i>Programvara och dokumentation</i>
<ul style="list-style-type: none"> • Förbrukningsmaterial och tillbehör till skrivaren • Utbyteskassetter 	Webbplats för skrivarförbrukningsartiklar från Dell http://dell.com/supplies Du kan köpa förbrukningsartiklar till skrivaren online, på telefon eller i utvalda butiker för återförsäljning.
<ul style="list-style-type: none"> • Säkerhetsinformation för att förbereda för användning av skrivaren • Information om regler • Garantiinformation 	<i>Produktinformationsguide</i>  <p>Obs! <i>Produktinformationsguide</i> kanske inte är tillgänglig i ditt land eller region.</p>

Välja en plats för skrivaren

⚠ VARNING – RISK FÖR SKADOR: Skrivaren väger drygt 18 kg och det krävs minst två personer som har fått instruktioner om hur skrivaren lyfts på ett säkert sätt.

När du väljer en plats för skrivaren se till att det finns tillräckligt med utrymme för att öppna fack, luckor och dörrar. Om du planerar att installera några tillval ser du till att det finns tillräckligt med utrymme för dem också. Det är viktigt att:

- skrivaren installeras nära ett ordentligt jordat och lättåtkomligt eluttag.
- Säkerställa att luftflödet i rummet uppfyller den senast reviderade ASHRAE 62-standarderna eller CEN Technical Committee 156-standarderna.
- Leta upp en plan, stabil och säker yta.
- Se till att hålla skrivaren:
 - ren, torr och dammfri.
 - på avstånd från lösa häftklamrar och gem.
 - på avstånd från direkt luftflöde från luftkonditioneringsapparater, värmeelement eller ventilation.
 - borta från direkt solljus och extrem luftfuktighet.
- Observera de rekommenderade temperaturerna och undvik temperatursvängningar:

Omgivande temperatur	15,6 till 32,2 °C
Lagringstemperatur	-40 till 43,3 °C

- Se till att följande rekommenderade utrymme finns tillgängligt runt skrivaren för ordentlig ventilation:



1	Höger sida	15 mm (6 tum)
2	Framsida	39,4 mm (15,5 tum)
3	Vänster sida	15 mm (6 tum)
4	Bakom	15 mm (6 tum)
5	Över	15 mm (6 tum)

Skrivarkonfigurationer

⚠ VARNING – VÄLTER LÄTT: Om skrivaren är placerad på golvet krävs ytterligare möbler för att den ska stå stabilt. Du måste använda ett skrivarställ eller en skrivarbas om du använder flera inmatningsalternativ. Du kan behöva ytterligare tillbehör om du har köpt en multifunktionsskrivare som kan skanna, kopiera och faxa. Om du vill få mer information kan du kontakta skrivarens inköpsställe.

Basmodell

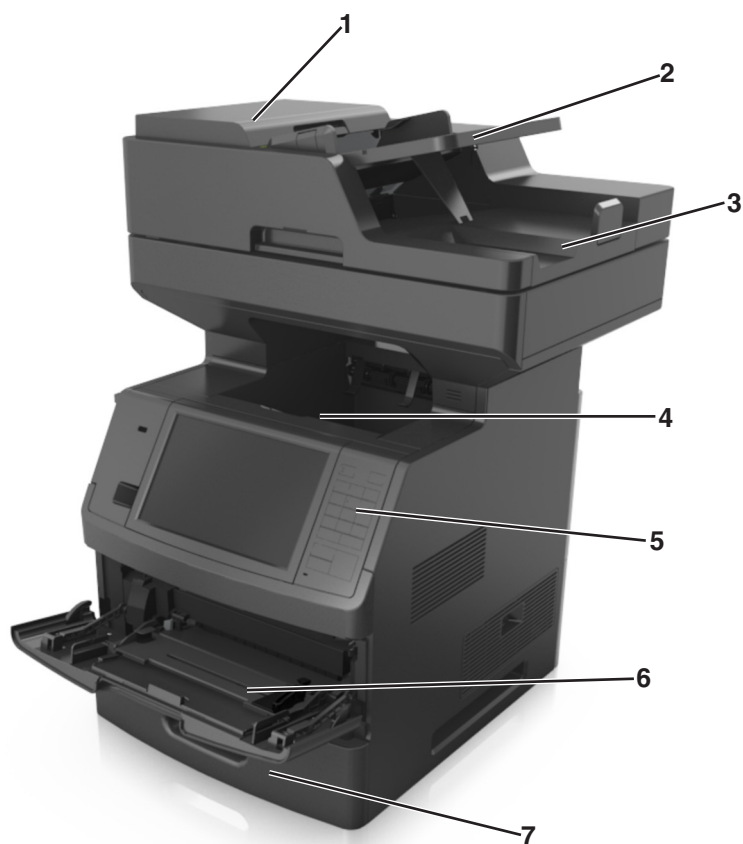

1	Den automatiska dokumentmataren
2	Den automatiska dokumentmatarens fack
3	Den automatiska dokumentmatarens magasin
4	Standardfack
5	Skrivarens kontrollpanel
6	Flerfunktionsmatare för 100 ark
7	Standardfack för 550 ark

Helt konfigurerad modell

På bilden nedan visas det maximala antal tillvalsack som stöds för skrivaren. Om du vill ha mer information om andra konfigurationer besöker du vår webbplats.



1	Tillvalsack för 550 ark
2	Hjulbas
3	Fack för 2100 ark som tillval

När du använder tillvalsack:

- Använd alltid en hjulbas om skrivaren är konfigurerad med ett tillvalsack för 2 100 ark.
- Tillvalsacket för 2 100- ark måste alltid vara underst i en konfiguration och kan endast vara kopplat till ett tillvalsack för 550- ark.
- Tre tillvalsack för 550- ark kan konfigureras med skrivaren.

Förstå skannerns grundläggande funktioner

- Göra snabba kopior eller ställa in skrivaren för att utföra specifika kopieringsjobb.
- Skicka ett fax från skrivarens kontrollpanel.
- Skicka ett fax till flera faxmottagare samtidigt.
- Skanna dokument och skicka dem till datorn, en e-postadress, ett flashminne eller en FTP-destination.
- Skanna dokument och skicka dem till en annan skrivare (PDF genom en FTP-server).

Använda den automatiska dokumentmataren och skannerglaset

Den automatiska dokumentmataren	Skannerglas
 <p>Använd den automatiska dokumentmataren till att skanna dokument med flera sidor, inklusive sidor med dubbelsidigt tryck.</p>	 <p>Använd skannerglaset för att skanna dokument med bara en sida, små objekt (som t.ex. vykort och foton), OH-film, fotopapper och tunna material (t.ex. tidningsurklipp).</p>

Du kan antingen använda den automatiska dokumentmataren eller skannerglaset för att skanna dokument.

Använda den automatiska dokumentmataren

Vid användning av den automatiska dokumentmataren:

- Sätt i dokumentet i den automatiska dokumentmataren med sidan uppåt och kortsidan först.
- Fyll på med upp till 150 ark vanligt papper i den automatiska dokumentmatarens fack.
- Skanna storlekar från 76,2 x 127 mm (3 x 5 tum) bredd till 216 x 635 mm (8,5 x 25 tum) längd
- Skanna material som väger mellan 52 och 120 g/m² (14–32 lb).
- Lägg inte vykort, foton, små föremål, OH-film, fotopapper eller tunt material (t.ex. tidningsurklipp) i den automatiska dokumentmataren. Placera de här objekten på skannerglaset.

Använda skannerglaset

Vid användning av skannerglaset:

- Lägg ett dokument med sidan nedåt i det hörn på skannerglaset där det finns en grön pil.
- Skanna eller kopiera dokument på upp till 216 x 355,6 mm (8,5 x 14 tum).
- Kopiera böcker med en tjocklek på upp till 25,3 mm (1 tum).

Skrivarens kontrollpanel

Använda skrivarens kontrollpanel

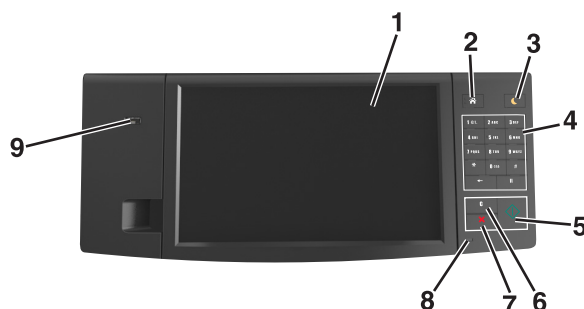

Använd		För att
1	Visa	<ul style="list-style-type: none"> • Visa skrivarens status och meddelanden. • Installera och använda skrivaren.
2	Knappen Hem	Gå till startskärmen.
3	Knapp för viloläge	<p>Aktivera viloläge eller standbyläge.</p> <p>Gör följande för att aktivera skrivaren ur viloläget:</p> <ul style="list-style-type: none"> • Tryck på skärmen eller någon av tangenterna. • Öppna ett lock eller en lucka. • Skicka ett utskriftsjobb från datorn. • Utföra en strömåterställning med huvudströmbrytaren. • Anslut en enhet till skrivarens USB-port.
4	Tangentbord	Ange siffror, bokstäver eller symboler.
5	Startknapp	Starta ett jobb, beroende på vilket läge som valts.
6	Knappen Ta bort alla/Återställ	Återställ standardinställningarna för en viss funktion, t.ex. kopiering, faxning eller skanning.
7	Avbryt, knapp	Avbryt all utskriftsaktivitet.
8	Indikatorlampa	Kontrollera skrivarens status.
9	USB-port	<p>Sätt i en flashenhet i skrivaren.</p> <p>Obs! Endast USB-porten på framsidan stödjer flashminnen.</p>

Förstå färgerna på indikatorlampan och lampan på knappen för viloläge

Färgerna på indikatorlampan och lampan på knappen för viloläge på skrivarens kontrollpanel visar vissa skrivarstatusar eller tillstånd.

Indikatorlampans färg och motsvarande skivarstatus

Indikatorlampa	Skrivarstatus
Av	Skrivaren är avstängd eller i standbyläge.
Blinkar grönt	Skrivaren värms upp, bearbetar data eller skriver ut.
Fast grönt	Skrivaren är på, men i viloläge.
Blinkar rött	Skrivaren kräver åtgärd av användare.

Färg på lampan på knappen för viloläge och motsvarande skivarstatus

Lampan på knappen för viloläge	Skrivarstatus
Av	Skrivaren är av eller i läget Klar.
Fast gult	Skrivaren är i viloläge.
Blinkande gult	Skrivaren går in i eller ut ur standbyläge.
Blinkar gult i 0,1 sekund och släcks sedan helt i 1,9 sekunder i ett långsamt, pulserande mönster	Skrivaren är i standbyläge.

Förstå startskärmen

När skrivaren har slagits på visar displayen en basskärm som även kallas huvudmenyn. Tryck på knapparna och ikonerna på huvudmenyn när du ska starta en åtgärd, t.ex. kopiera, faxa eller skanna, öppna menyskärmen eller svara på meddelanden.

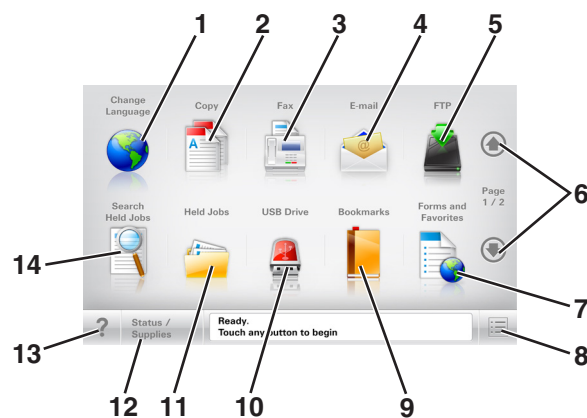

Obs! Huvudmenyn kan variera beroende på huvudmenyns anpassade inställningar, administrativa inställningar och aktiva inbäddade lösningar.



Tryck på	För att
1	Ändra språk Öppna snabbmenyn Ändra språk som ger dig möjlighet att ändra skrivarens huvudspråk.
2	Kopiera Komma åt kopieringsmenyerna och göra kopior.
3	Faxa Komma åt faxmenyerna och skicka fax.
4	E-post Komma åt e-postmenyerna och skicka e-postmeddelanden.
5	FTP Komma åt FTP-menyer och skanna dokument direkt till en FTP-server.
6	Pilar Bläddra uppåt eller nedåt.

Tryck på		För att
7	Formulär och favoriter	Hitta snabbt onlineformulär som används ofta och skriv ut dem.
8	Menyikon	Komma åt skrivarmenyerna. Obs! Menyerna är endast tillgängliga när skrivaren är i läget Klar.
9	Bokmärken	Skapa, organisera och spara en uppsättning bokmärken (URL:er) i en trädvisning av mappar och fillänkar. Obs! Trädvyn stöder bara bokmärken som skapats med den här funktionen, inte med något annat program.
10	USB-enhet	Visa, välja, skriva ut, skanna eller e-posta fotografier och dokument från en flashenhet. Obs! Ikonen visas endast när du återgår till startskärmen när ett minneskort eller en flashenhet är ansluten till skrivaren.
11	Lagrade jobb	Visa alla befintliga lagrade jobb.
12	Status/förbrukningsartiklar	<ul style="list-style-type: none"> • Visa en skrivarvarning eller ett felmeddelande när skrivaren kräver att användaren ingriper för att fortsätta bearbetningen. • Öppna meddelandeskärmen för mer information om meddelandet och hur du tar bort det.
13	Tips	Öppna en dialogruta med sammanhangsberoende hjälpinformation.
14	Sök lagrade jobb	Sök efter ett eller flera av följande: <ul style="list-style-type: none"> • Användarnamn för lagrade och konfidentiella utskriftsjobb • Jobbnamn för lagrade jobb, förutom konfidentiella utskriftsjobb • Profilnamn • Bokmärkeshållare eller utskriftsjobbnamn • USB-enhet eller utskriftsjobbnamn för filtyper som stöds

Funktioner

Funktion	Beskrivning
Menyhierarki Exempel: <u>Menyer >Inställningar >Kopieringsinställningar > Antal kopior</u>	Högst upp på menyskärmarna finns en menyhierarki. Funktionen visar vilken sökväg som har valts för att komma till den aktuella menyn. Tryck på något av de understrukna orden för att återgå till den menyn. Antalet kopior är inte understruket eftersom det är den skärmen som visas. Om du trycker på ett understruket ord på skärmen Antal kopior innan antalet kopior har ställts in och sparats sparas inte den nya inställningen och blir därmed heller inte en ny standardinställning.
Tillsynsmeddelande 	Om ett tillsynsmeddelande påverkar en funktion visas den här ikonen, och den röda indikatorlampan blinkar.
Varning 	Om ett feltillstånd uppstår så visas den här ikonen.
Fält för statusmeddelanden	<ul style="list-style-type: none"> • Visa aktuell status på skrivaren, t.ex. Klar eller Upptagen. • Visa skrivarförhållanden som Toner snart slut eller Kassett snart slut. • Visa meddelanden så att skrivaren kan fortsätta bearbetningen.

Funktion	Beskrivning
Skrivarens IP-adress Exempel: 123 . 123 . 123 . 123	Nätverksskrivarens IP-adress finns på huvudmenyns övre vänstra hörn och visas som fyra uppsättningar siffror med punkter emellan. Du kan använda IP-adressen när du öppnar den inbyggda webbservern och visar och fjärrkonfigurerar skrivarinställningarna även när du inte är fysiskt nära skrivaren.

Använda knapparna på pekskärmen

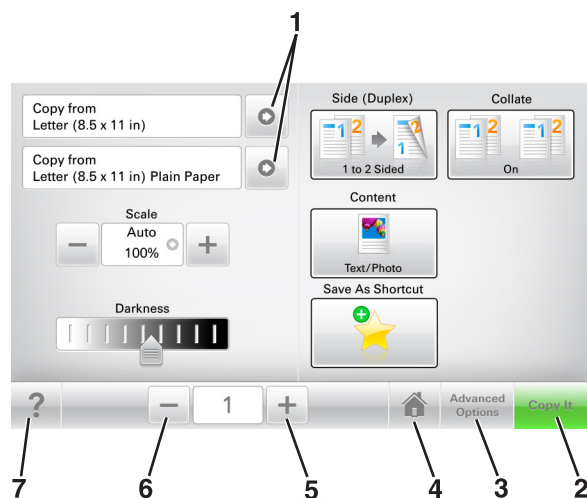

Obs! Huvudmenyn, knapparna och ikonerna kan variera beroende på huvudmenyns anpassade inställningar, administrativa inställningar och aktiva inbyggda lösningar.



	Tryck på	För att
1	Pilar	Visa en lista med alternativ.
2	Kopiera det	Skriva ut en kopia.
3	Avancerade alternativ	Välja ett kopieringsalternativ.
4	Hem	Gå till startskärmen.
5	Öka	Välja ett högre värde.
6	Minska	Välja ett lägre värde.
7	Tips	Öppna en dialogruta med sammanhangsberoende hjälpinformation.

Andra knappar på pekskärmen

Tryck på	För att
Acceptera 	Spara en inställning.

Tryck på	För att
<p>Avbryt</p> 	<ul style="list-style-type: none">• Avbryta en åtgärd eller ett val.• Lämna en skärm och återgå till föregående skärm utan att spara ändringarna.
<p>Återställ</p> 	<p>Återställa värden på skärmen.</p>

Konfigurera och använda programmen på huvudmenyn

Obs! Huvudmenyn, ikonerna och knapparna kan variera beroende på huvudmenyns anpassade inställningar, administrativa inställningar och aktiva program. En del applikationer stöds endast i vissa skrivarmodeller.

Ta reda på skrivarens IP-adress

Obs! Se till att skrivaren är ansluten till ett nätverk eller till en utskriftsserver.

Så här tar du reda på skrivarens IP-adress:

- I det övre vänstra hörnet på skrivarens huvudmeny.
- I avsnittet TCP/IP i menyn Nätverk/portar.
- Genom att skriva ut en nätverksinstallationssida eller en menyinställningssida och sedan titta i avsnittet TCP/IP.

Obs! En IP-adress visas som fyra uppsättningar siffror som skiljs åt med punkter, t.ex. 123.123.123.123.

Leta rätt på datorns IP-adress

Obs! Se till att du vet hur skrivaren och datorn är anslutna till nätverket (trådlöst eller fast).

Datorns IP-adress krävs när du installerar huvudmenyprogram som:

- Formulär och favoriter
- Skicka flera
- Skanna till nätverk

För Windows-användare

1 Klicka på  eller klicka på **Start** och sedan **Kör**.

2 I rutan Sök eller Kör på Start-menyn skriver du in **cmd**.

3 Tryck på **Enter** eller klicka på **OK**.

4 Skriv **ipconfig** och tryck sedan på **Retur**.

Obs! Skriv **ipconfig /all** för ytterligare användbar information.

5 Titta efter **IP-adress**.

IP-adressen visas som fyra nummergrupper som är åtskiljda med punkter, till exempel 123.123.123.123.

För Macintosh-användare

Obs! Det här gäller endast för Mac OS X version 10.5 eller senare.

1 På Apple-menyn går du till:

Systeminställningar >Nätverk

2 Klicka på **Ethernet**, **Wi-Fi** eller **AirPort**.

- 3 Klicka på **Avancerat >TCP/IP**.
- 4 Titta efter **IPv4-adress**.

Öppna den inbyggda webbservern

Den inbyggda webbservern är skrivarens webbsida med vilken du kan visa och fjärrkonfigurera skrivarinställningar även när du inte befinner dig i närheten av skrivaren.

- 1 Hämta skrivarens IP-adress:
 - På startskärmen för skrivarens kontrollpanel
 - Från avsnittet TCP/IP i menyn Nätverk/portar
 - Genom att skriva ut en nätverksinstallationssida eller en menyinställningssida och sedan leta upp avsnittet TCP/IP

Obs! En IP-adress visas som fyra uppsättningar siffror som skiljs åt med punkter, t.ex. **123 . 123 . 123 . 123**.

- 2 Öppna en webbläsare och ange skrivarens IP-adress i adressfältet.
- 3 Tryck på **Enter**.

Obs! Om du använder en proxyserver inaktiverar du den tillfälligt för att kunna öppna webbsidan på rätt sätt.

Anpassa startskärmen

- 1 Öppna en webbläsare och ange skrivarens IP-adress i adressfältet.

Obs! Leta efter skrivarens IP-adress visas på skrivarens startskärm. IP-adressen visas som fyra nummergrupper som är åtskiljda med punkter, till exempel 123.123.123.123.

- 2 Prova med något/några av följande alternativ:

- Visa eller dölja ikoner för grundläggande skrivarfunktioner.
 - a Klicka på **Inställningar >Allmänna inställningar >Anpassning av startskärmen**.
 - b Markera de kryssrutor som anger vilka ikoner som ska visas på startskärmen.

Obs! Om du rensar en kryssruta bredvid en ikon visas inte ikonen på startskärmen.

- c Klicka på **Skicka**.
- Anpassa ikonerna för ett program. Mer information finns i "Hitta information om programmen på huvudmenyn" på sidan 23 eller läs den dokumentation som medföljde programmet.

Förstå de olika programmen

Använd	För att
Kortkopia	Skanna och skriva ut båda sidorna av ett kort på en och samma sida. Mer information finns i "Konfigurera Kortkopia" på sidan 24.
Faxa	Skanna ett dokument och skicka det sedan till ett faxnummer. Mer information finns i "Faxa" på sidan 115.
Formulär och favoriter	Snabbt hitta och skriva ut onlineformulär som används ofta direkt från skrivarens huvudmeny. Mer information finns i "Konfigurera Formulär och favoriter" på sidan 23.

Använd	För att
Skicka flera	Skanna ett dokument och skicka det sedan till flera destinationer. Mer information finns i "Konfigurera Skicka flera" på sidan 25.
MyShortcut	Skapa genvägar direkt på skrivarens huvudmeny. Mer information finns i "Använda MyShortcut" på sidan 25.
Skanna till e-post	Skanna ett dokument och skicka det sedan till en e-postadress. Mer information finns i "E-post" på sidan 108.
Skanna till datorn	Skanna ett dokument och spara det sedan i en fördefinierad mapp på en värdator. Mer information finns i "Konfigurera Skanna till nätverk" på sidan 143.
Skanna till FTP	Skanna dokument direkt till en FTP-server. Mer information finns i "Skanna till en FTP-adress" på sidan 140.
Skanna till nätverk	Skanna ett dokument och skicka det sedan till en delad nätverksmapp. Mer information finns i "Konfigurera Scan to Network" på sidan 26.

Aktivera programmen på huvudmenyn

Hitta information om programmen på huvudmenyn

Skrivaren levereras med förinstallerade program på startskärmen. Innan du kan använda programmen måste du aktivera och konfigurera dem med hjälp av den inbyggda webbservern. Mer information om hur du använder den inbyggda webbservern finns på "Öppna den inbyggda webbservern" på sidan 22.

Om du vill ha detaljerad information om hur du konfigurerar och använder programmen på startskärmen kan du besöka Dells supportwebbplats på <http://support.dell.com>.

Konfigurera Formulär och favoriter

Obs! En senare version av *Användarhandboken* kan innehålla a direktlänk till *Administrator's Guide* (administratörshandboken) för det här programmet. Du kan kontrollera om det finns uppdateringar av *Användarhandboken* på <http://support.dell.com>.

Använd	För att
	<p>Strömlinjeforma arbetsprocesserna genom att snabbt hitta och skriva ut onlineformulär som används ofta direkt från huvudmenyn.</p> <p>Obs! Skrivaren måste ha åtkomstbehörighet till nätverksmappen, FTP-webbplatsen eller webbsidan där bokmärket finns lagrat. Från datorn där bokmärket lagras använder du delnings-, säkerhets- och brandväggsinställningarna för att ge skrivaren minst <i>läs</i>behörighet. Mer hjälp finns i dokumentationen som medföljde operativsystemet.</p>

1 Öppna en webbläsare och ange skrivarens IP-adress i adressfältet.

Obs! Visa skrivarens IP-adress på skrivarens huvudmeny. IP-adressen visas som fyra nummergrupper som är åtskilda med punkter, till exempel 123.123.123.123.

2 Klicka på **Inställningar >Program >Hantera program >Formulär och favoriter..**

3 Klicka på **Lägg till** och anpassa sedan inställningarna.

Anmärkningar:

- Läs bubbelhjälpen bredvid varje fält för en beskrivning av inställningen.
- Se till att platsinställningarna för bokmärket är korrekta genom att ange rätt IP-adress till den värddator där bokmärket finns. Om du vill ha mer information om att ta reda på IP-adressen för värddatorn se "Leta rätt på datorns IP-adress" på sidan 21.
- Se till att skrivaren har åtkomsträttigheter till den mapp där bokmärket finns.

4 Klicka på **Verkställ**.

Använd programmet genom att trycka på **Formulär och favoriter** på startskärmen och navigera sedan mellan formulärkategorierna eller sök efter formulär efter formulärnummer, -namn eller -beskrivning.

Konfigurera Kortkopia

Obs! En senare version av *Användarhandboken* kan innehålla a direktlänk till *Administrator's Guide* (administratörshandboken) för det här programmet. Du kan kontrollera om det finns uppdateringar av *Användarhandboken* på <http://support.dell.com>.

Använd	För att
	Kopiera försäkringspapper, ID-handlingar och andra plånboksstora kort snabbt och enkelt. Du kan skanna och skriva ut båda sidor av ett kort på en enda sida, vilket sparar papper och visar informationen på kortet på ett mer överskådligt sätt.

1 Öppna en webbläsare och ange skrivarens IP-adress i adressfältet.

Obs! Visa skrivarens IP-adress på skrivarens huvudmeny. IP-adressen visas som fyra nummergrupper som är åtskilda med punkter, till exempel 123.123.123.123.

2 Klicka på **Inställningar >Program >Hantera program >Kortkopia**.**3** Ändra standardinställningar för skanning om det behövs.

- **Standardfack** – Välj det standardfack som ska användas för utskrift av skannade bilder.
- **Standardvärde för antal kopior** – Ange antalet kopior som ska skrivas ut automatiskt när programmet används.
- **Standardinställning för kontrast** – Ange en inställning för att öka eller minska kontrastnivån när en kopia av det skannade kortet skrivs ut. Välj **Bäst för innehåll** om du vill att skrivaren ska justera kontrasten automatiskt.
- **Standardinställning för skala** – Ange storleken på det skannade kort när det skrivs ut. Standardvärdet är 100 % (fullstorlek).
- **Upplösninginställning** – Justera kvaliteten på det skannade kortet.

Anmärkningar:

- När du skannar ett kort ska du se till att skanningsupplösningen inte är mer än 200 dpi för färg och 400 dpi för svartvitt.
- När du skannar flera kort ska du se till att skanningsupplösningen inte är mer än 150 dpi för färg och 300 dpi för svartvitt.

- **Skriv ut ramar** – Välj kryssrutan om du vill skriva ut den skannade bilden med en ram runtom.

4 Klicka på **Verkställ**.

Om du vill använda programmet trycker du på **Kortkopia** på huvudmenyn och följer sedan instruktionerna.

Använda MyShortcut

Obs! En senare version av *Användarhandboken* kan innehålla a direktlänk till *Administrator's Guide* (administratörshandboken) för det här programmet. Du kan kontrollera om det finns uppdateringar av *Användarhandboken* på <http://support.dell.com>.

Använd	För att
	Skapa genvägar på skrivarens huvudmeny, med inställningar för upp till 25 ofta använda kopierings-, fax-eller e-postjobb.

Om du vill använda programmet trycker du på **MyShortcut** och följer sedan instruktionerna på skrivarens display.

Konfigurera Skicka flera

Obs! En senare version av *Användarhandboken* kan innehålla a direktlänk till *Administrator's Guide* (administratörshandboken) för det här programmet. Du kan kontrollera om det finns uppdateringar av *Användarhandboken* på <http://support.dell.com>.

Använd	För att
	Skanna ett dokument och skicka sedan det skannade dokumentet till flera destinationer. Obs! Se till att det finns tillräckligt med utrymme på skrivarens hårddisk.

1 Öppna en webbläsare och ange skrivarens IP-adress i adressfältet.

Obs! Visa skrivarens IP-adress på skrivarens huvudmeny. Skrivarens IP-adress visas som fyra nummergrupper som är åtskiljda med punkter, till exempel 123.123.123.123.

2 Klickar på **Inställningar >Program >Hantera program >Skicka flera**.

3 I avsnittet Profiler klickar du på **Lägg till** och anpassar sedan inställningarna.

Anmärkningar:

- Läs bubbelhjälpen bredvid varje fält för en beskrivning av inställningen.
- Om du väljer **FTP** eller **Dela mapp** som destination ser du till att platsinställningarna för destinationen är korrekta. Ange rätt IP-adress för värddatorn där den angivna destinationen finns. Om du vill ha mer information om att ta reda på IP-adressen för värddatorn se "Leta rätt på datorns IP-adress" på sidan 21.

4 Klicka på **Verkställ**.

Om du vill använda programmet trycker du på **Skicka flera** på skrivarens huvudmeny och följer sedan instruktionerna på skrivardisplayen.

Konfigurera Scan to Network

Obs! En senare version av *Användarhandboken* kan innehålla a direktlänk till *Administrator's Guide* (administratörshandboken) för det här programmet. Du kan kontrollera om det finns uppdateringar av *Användarhandboken* på <http://support.dell.com>.

Använd	För att
	<p>Skanna ett dokument och skicka det till en delad nätverksmapp. Du kan definiera upp till 30 unika mappdestinationer.</p> <p>Anmärkningar:</p> <ul style="list-style-type: none"> • Skrivaren måste ha skrivbehörighet till destinationerna. Från datorn där destinationen har angetts använder du delnings-, säkerhets- och brandväggsinställningarna för att ge skrivaren minst <i>skrivbehörighet</i>. Mer hjälp finns i dokumentationen som medföljde operativsystemet. • Ikonen Scan to Network visas bara när en eller flera destinationer har definierats.

1 Öppna en webbläsare och ange skrivarens IP-adress i adressfältet.

Obs! Visa skrivarens IP-adress på skrivarens huvudmeny. IP-adressen visas som fyra nummergrupper som är åtskiljda med punkter, till exempel 123.123.123.123.

2 Klicka på **Inställningar >Program >Hantera program >Skanna till nätverk**.

3 Ange destinationerna och anpassa sedan inställningarna.

Anmärkningar:

- Läs bubbelhjälpen bredvid några av fälten för en beskrivning av inställningen.
- Se till att platsinställningarna för destinationen är korrekta genom att ange rätt IP-adress till den värddator där den angivna destinationen finns. Om du vill ha mer information om att ta reda på IP-adressen för värddatorn se "Leta rätt på datorns IP-adress" på sidan 21.
- Se till att skrivaren har åtkomsträttigheter till den mapp där den angivna destinationen finns.

4 Klicka på **Verkställ**.

Om du vill använda programmet trycker du på **Scan to network** på huvudmenyn och följer sedan instruktionerna på skrivarens display.

Konfigurera Fjärrstyrd funktionspanel

Det här programmet visar skrivarens kontrollpanel på din datorskärm och låter dig interagera med skrivarens kontrollpanel även om du inte är fysiskt närvarande vid nätverksskrivaren. Från datorskärmen kan du visa skrivarstatus, frigöra sparade utskriftsjobb, skapa bokmärken och göra andra utskriftsrelaterade uppgifter som du kanske vanligtvis inte gör när du är vid nätverksskrivaren.

1 Öppna en webbläsare och ange skrivarens IP-adress i adressfältet.

Obs! Leta efter skrivarens IP-adress visas på skrivarens startskärm. IP-adressen visas som fyra nummergrupper som är åtskiljda med punkter, till exempel 123.123.123.123.

2 Klicka på **Inställningar >Inställningar för Fjärrstyrd funktionspanel**.

3 Markera kryssrutan **Aktiverat** och anpassa sedan inställningarna.

4 Klicka på **Skicka**.

För att använda programmet klickar du på **Fjärrstyrd funktionspanel >Starta VNC-applet..**

Exportera och importera konfiguration

Du kan exportera konfigureringsinställningar till en textfil och sedan importera filen och använda inställningarna på andra skrivare.

1 Öppna en webbläsare och ange skrivarens IP-adress i adressfältet.

Obs! Visa skrivarens IP-adress på skrivarens huvudmeny. IP-adressen visas som fyra nummergrupper som är åtskiljda med punkter, till exempel 123.123.123.123.

2 Så här exporterar eller importerar du en konfiguration för ett program:

a Klicka på **Inställningar >Program >Hantera program**.

b Klicka på namnet på det program som du vill konfigurera i listan över installerade program.

c Klicka på **Konfigurera** och gör sedan något av följande:

- Om du vill exportera en konfiguration till en fil klickar du på **Exportera** och följer sedan anvisningarna på datorskärmen för att spara konfigureringsfilen.

Anmärkningar:

- När du sparar konfigureringsfilen kan du ange ett unikt filnamn eller använda standardnamnet.
- Om felet "JVM minnesbrist" uppstår upprepar du exporten tills konfigureringsfilen har sparats.
- Om du vill importera en konfiguration från en fil klickar du på **Importera** och bläddrar till den sparade konfigureringsfilen som exporterades från en tidigare konfigurerad skrivare.

Anmärkningar:

- Innan du importerar konfigureringsfilen kan du välja att först förhandsgranska den eller läsa in den direkt.
- Om en timeout inträffar och en tom skärmbild visas uppdaterar du webbläsaren och klickar sedan på **Verkställ**.

3 Så här gör du om du vill exportera eller importera en konfiguration för flera olika program:

a Klicka på **Inställningar >Importera/Exportera**.

b Gör något av följande:

- Om du vill exportera en konfiguration klickar du på **Exportera** och följer sedan anvisningarna på datorskärmen för att spara konfigureringsfilen.

- Så här importerar du en konfigurationsfil:

1 Klicka på **Importera inställningsfil för Embedded Solutions >Välj fil** och bläddra till den sparade konfigureringsfilen som exporterades från en tidigare konfigurerad skrivare.

2 Klicka på **Skicka**.

Tilläggskrivarinställning

Installera interna tillval

 **WARNING – RISK FÖR ELCHOCK:** Om du vill komma åt systemkortet eller installera ytterligare maskinvara eller minnesenheter efter att du har installerat skrivaren ska du först stänga av skrivaren och dra ut nätsladden från eluttaget innan du fortsätter. Om några andra enheter är anslutna till skrivaren bör du stänga av dem också och dra ut eventuella kablar till skrivaren.

Tillgängliga interna tillval

Obs! En del tillval är endast tillgängliga för vissa skrivarmodeller. Om du vill få mer information kan du kontakta skrivarens inköpsställe.

- Minneskort
 - DDR3 DIMM
 - Flash-minne
 - Teckensnitt
 - Firmware-kort
 - Formulär streckkod
 - PRESCRIBE
 - IPDS
 - PrintCryption
- Internal Solutions Ports (ISP)

Få åtkomst till systemkortet

Obs! För det här krävs en vanlig skruvmejsel.

⚠ VARNING – RISK FÖR ELCHOCK: Om du vill komma åt systemkortet eller installera ytterligare maskinvara eller minnesenheter efter att du har installerat skrivaren ska du först stänga av skrivaren och dra ut nätsladden från eluttaget innan du fortsätter. Om några andra enheter är anslutna till skrivaren bör du stänga av dem också och dra ut eventuella kablar till skrivaren.

- 1 Öppna systemkortets täckplatta.

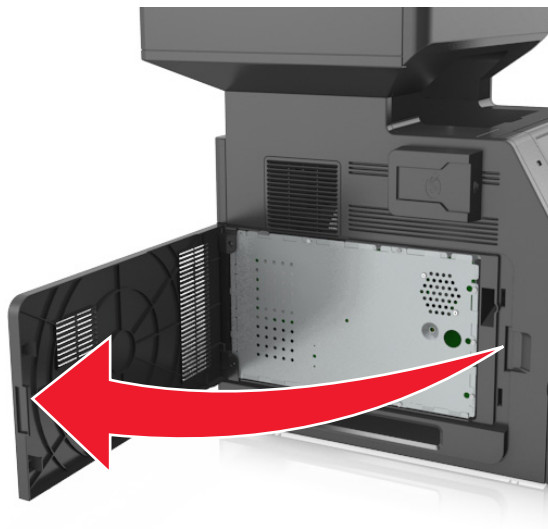

- 2 Lossa skruvarna på systemkortets skydd med en skruvmejsel.

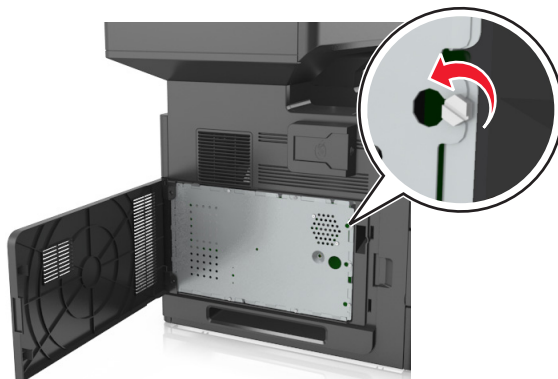

3 Avlägsna skyddet.

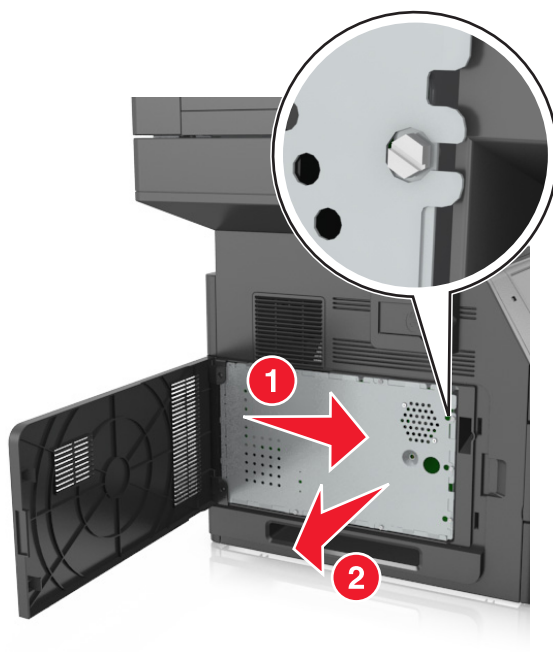

4 Använd följande illustration för att lokalisera tillämplig kontakt.

Varning – risk för skador: Systemkortets elektriska komponenter kan lätt skadas av statisk elektricitet. Rör vid någon av skrivarens metallkomponenter innan du rör vid någon av systemkortets elektroniska komponenter eller kontakter.

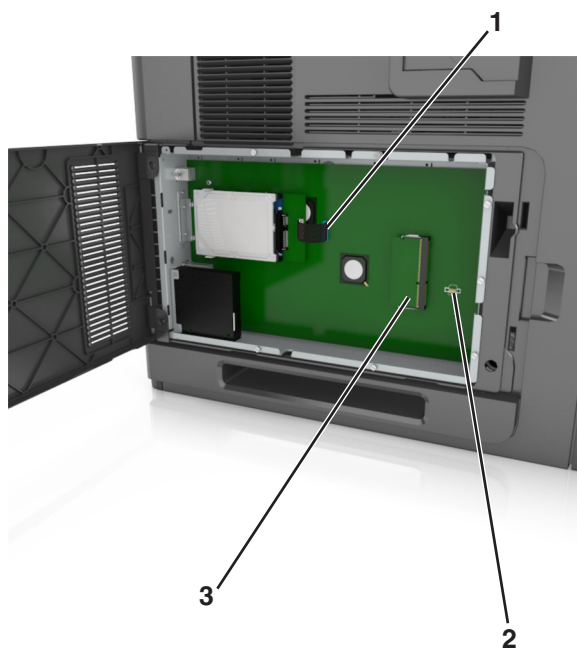

1	Internal Solutions Port eller kontakt för skrivarens hårddisk
2	Kortplats för tillvalskort
3	Minneskortanslutning

5 Sätt tillbaka skyddet och sätt i skruvarna i hålen.

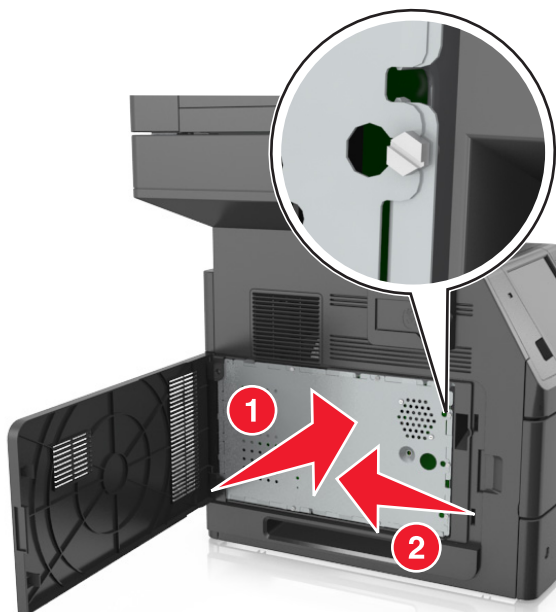

6 Fäst skruvarna på skyddet.

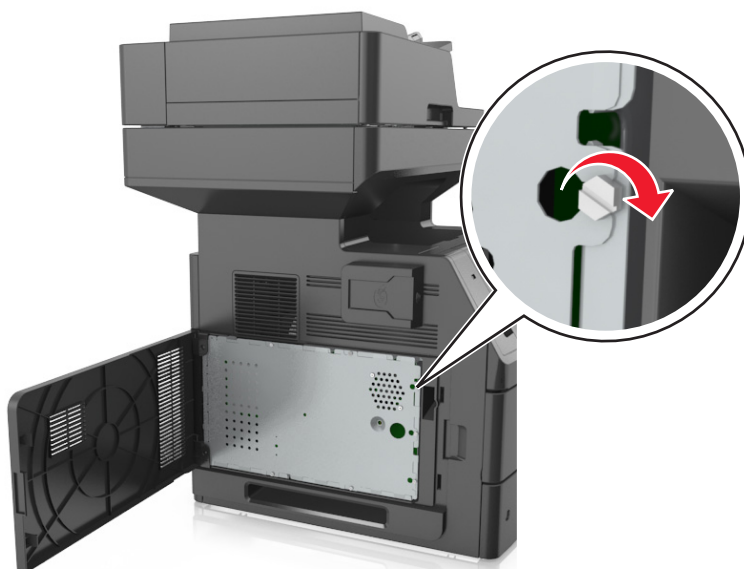

7 Stäng åtkomstluckan.

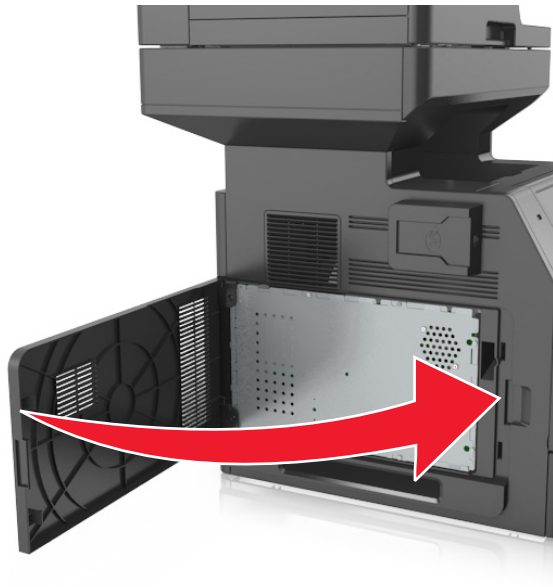

Installera minneskort

⚠ VARNING – RISK FÖR ELCHOCK: Om du vill komma åt systemkortet eller installera ytterligare maskinvara eller minnesenheter efter att du har installerat skrivaren ska du först stänga av skrivaren och dra ut nätsladden från eluttaget innan du fortsätter. Om några andra enheter är anslutna till skrivaren bör du stänga av dem också och dra ut eventuella kablar till skrivaren.

Varning – risk för skador: Systemkortets elektriska komponenter kan lätt skadas av statisk elektricitet. Rör vid någon av skrivarens metallkomponenter innan du rör vid någon av systemkortets elektroniska komponenter eller kontakter.

Ett extra minneskort kan köpas separat och anslutas till systemkortet.

1 Få åtkomst till systemkortet.

Mer information finns i "Få åtkomst till systemkortet" på sidan 29.

2 Packa upp minneskortet.

Varning – risk för skador: Rör inte vid anslutningspunkterna längs kortets kant. Om du gör det kan skrivaren skadas.

3 Rikta in urfasningen (1) på minneskortet mot kammen (2) i kortplatsen.

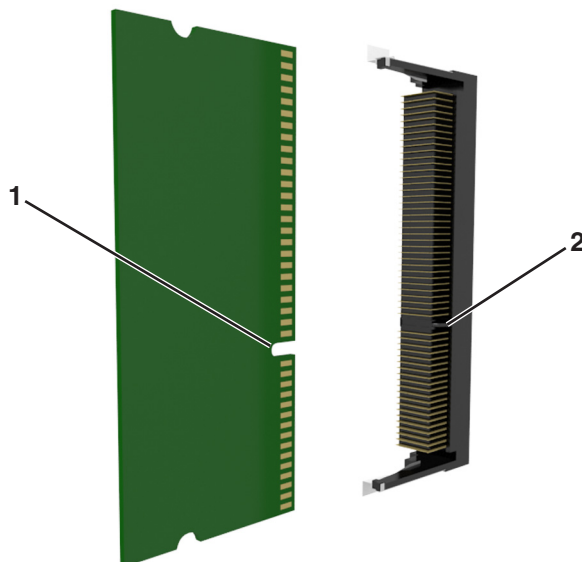

4 Skjut in minneskortet i kortplatsen och tryck sedan kortet mot systemkortets vägg tills det *klickar* på plats.

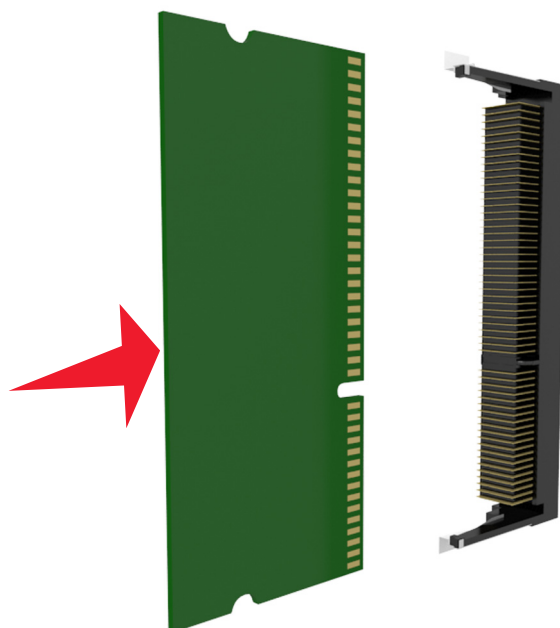

5 Sätt tillbaka systemkortets korg och täckplåt.

Installera ett tillvalskort

⚠ VARNING – RISK FÖR ELCHOCK: Om du vill komma åt systemkortet eller installera ytterligare maskinvara eller minnesenheter efter att du har installerat skrivaren ska du först stänga av skrivaren och dra ut nätsladden från eluttaget innan du fortsätter. Om du har andra enheter anslutna till skrivaren bör du stänga av dem också och dra ut eventuella kablar till skrivaren.

Varning – risk för skador: Systemkortets elektriska komponenter kan lätt skadas av statisk elektricitet. Rör vid någon av skrivarens metallkomponenter innan du rör vid någon av systemkortets elektroniska komponenter eller kontakter.

- 1 Få åtkomst till systemkortet.

Mer information finns i "Få åtkomst till systemkortet" på sidan 29.

- 2 Packa upp tillvalskortet.

Varning – risk för skador: Undvik att vidröra anslutningspunkterna längs kortets kant.

- 3 Håll i kortets kanter och passa in plaststiften (1) i hålen (2) i systemkortet.

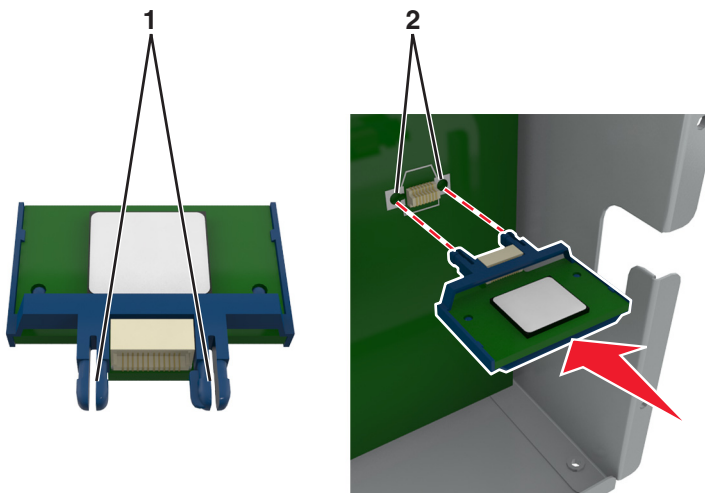

4 Skjut kortet ordentligt på plats som visas på bilden.

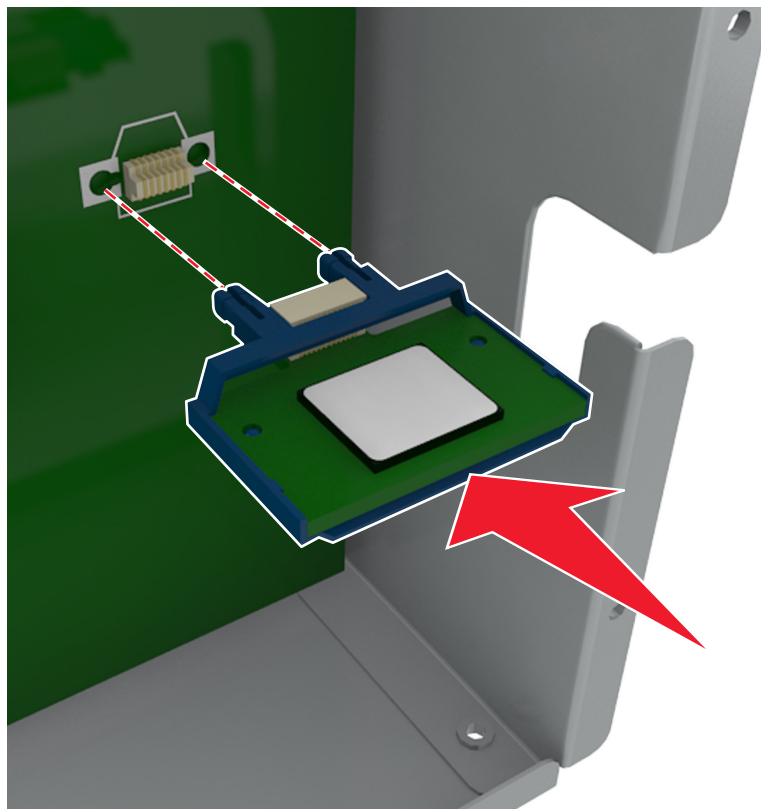

Varning – risk för skador: Felaktig installationen av kortet kan orsaka skador på kortet och systemkortet.

Obs! Anslutningen på kortet måste i hela sin längd ligga an mot systemkortet.

5 Stäng luckan till systemkortet.

Obs! När skrivarprogramvaran och eventuella maskinvarutillval har installerats kan du behöva lägga till vissa alternativ manuellt i skrivardrivrutinen för att de ska bli tillgängliga för utskriftsjobb. Mer information finns i "Uppdatera tillgängliga alternativ i skrivardrivrutinen" på sidan 52.

Installera en Internal Solutions Port

Systemkortet har stöd för en Internal Solutions Port (ISP) som tillval.

Obs! För det här krävs en vanlig- skruvmejsel.

⚠ VARNING – RISK FÖR ELCHOCK: Om du vill komma åt systemkortet eller installera ytterligare maskinvara eller minnesenheter efter att du har installerat skrivaren ska du först stänga av skrivaren och dra ut nätsladden från eluttaget innan du fortsätter. Om några andra enheter är anslutna till skrivaren bör du stänga av dem också och dra ut eventuella kablar till skrivaren.

Varning – risk för skador: Systemkortets elektriska komponenter kan lätt skadas av statisk elektricitet. Rör vid någon av skrivarens metallkomponenter innan du rör vid någon av systemkortets elektroniska komponenter eller kontakter.

1 Få åtkomst till systemkortet.

Mer information finns i "Få åtkomst till systemkortet" på sidan 29.

2 Om en skrivarhårddisk har installerats måste den tas bort först.

Mer information finns i "Ta bort en skrivarhårddisk" på sidan 45.

3 Packa upp ISP-satsen.

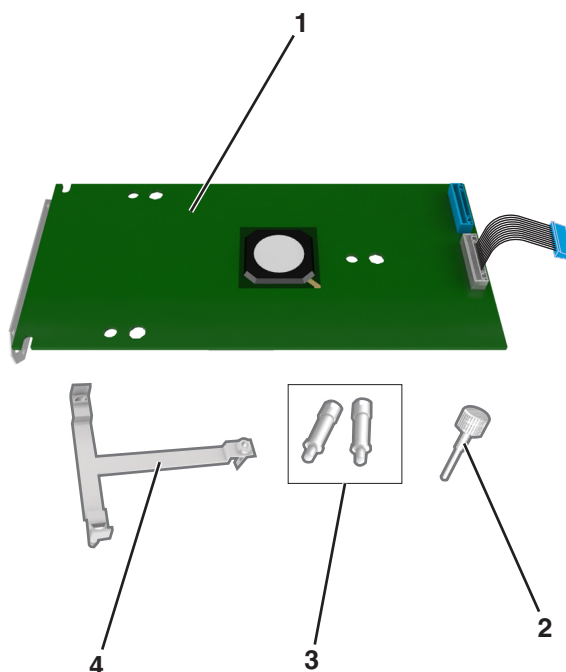

1	ISP-lösning
2	Skruv för att fästa plastfästet vid ISP-enheten
3	Skravar för att fästa ISP-monteringsfästet på systemkortets skydd
4	Plastfäste

4 Ta bort metallkåpan från ISP-öppningen.

a Lossa skruven.



b Lyft upp metallkåpan och dra ut den helt.



- 5 Justera stöden på plastfästet mot hålen på systemkortskorgen och tryck sedan på systemkortskorgens plastfäste tills det *klickar* på plats.

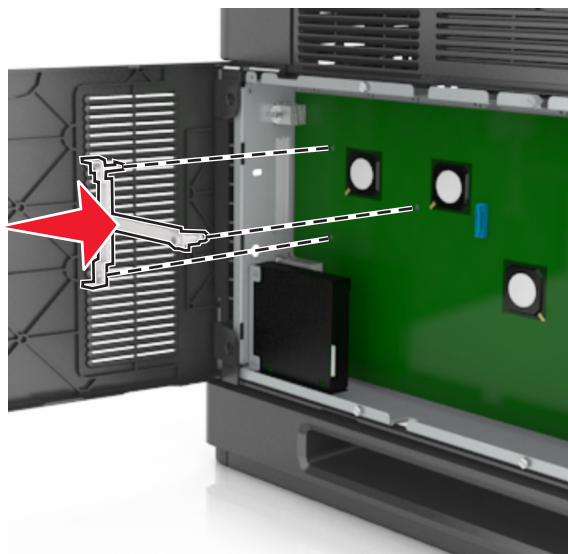

Obs! Se till att plastfästet har klickat på plats och att det sitter fast ordentligt i korgen.

- 6 Installera ISP-enheten på plastfästet.

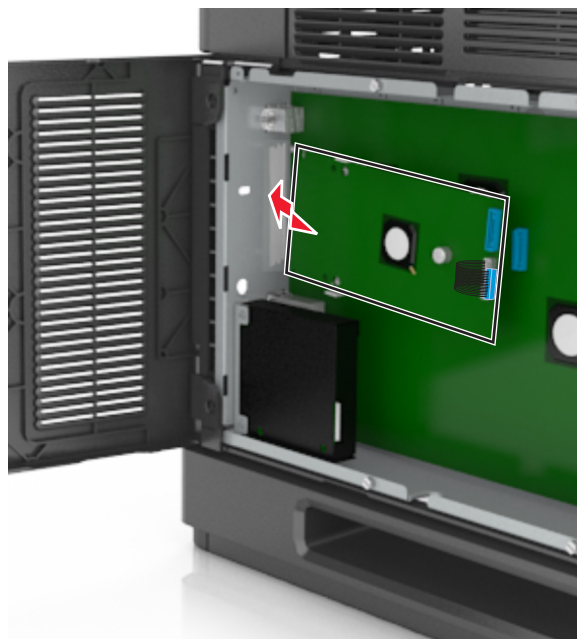

Obs! Håll ISP-enheten över plastfästet så att eventuella uthängande anslutningar kommer igenom ISP-enhetens öppning in i korgen.

7 Sänk ner ISP-enheten mot plastfästet tills ISP-enheten har placerats mellan stöden på plastfästet.

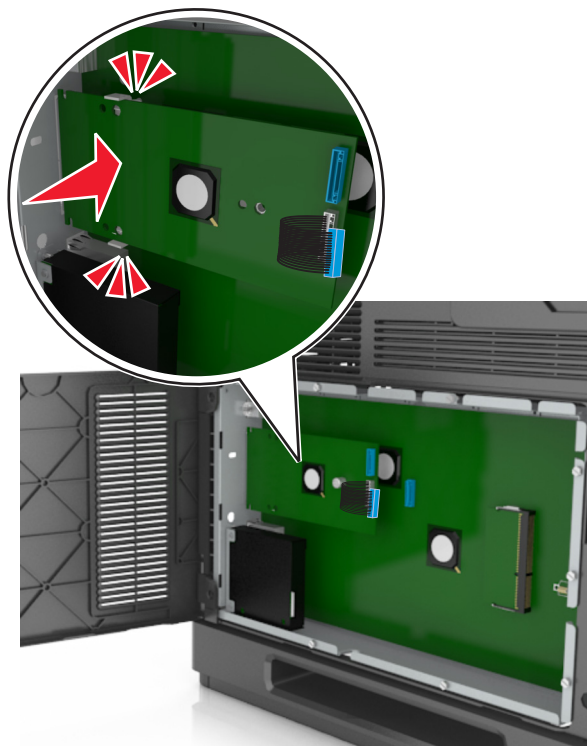

8 Använd den medföljande tumskruven för att fästa ISP-enheten på dess plastfäste.

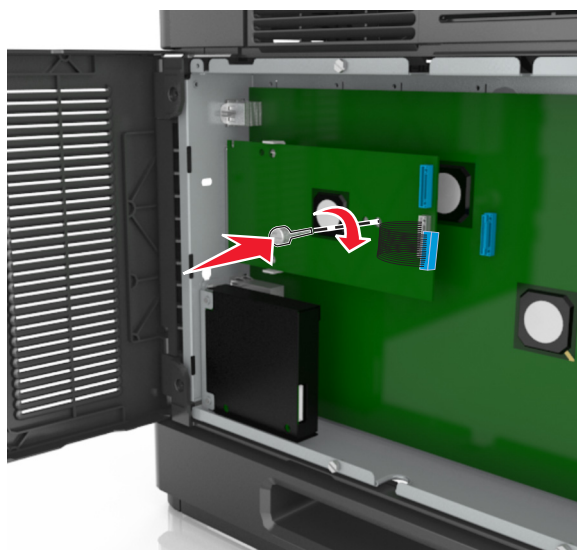

Obs! Skruva i skruven medurs så pass mycket att ISP-enheten hålls på plats, men dra inte åt den ännu.

9 Sätt fast de två bifogade skruvarna för att fästa ISP-enhetens monteringsfäste på systemkortets skydd.

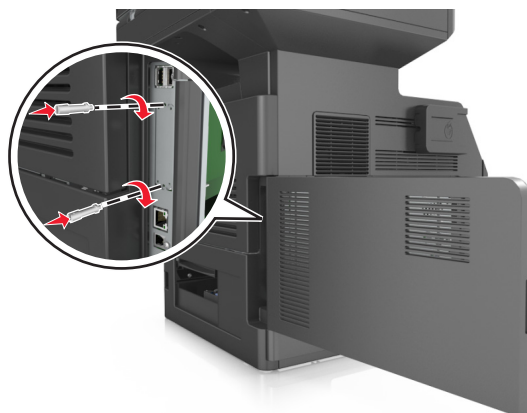

10 Dra åt tumskruven som är fäst vid ISP-enheten.

Varning – risk för skador: Dra inte åt skruven för hårt.

11 Anslut ISP-gränssnittskabeln på systemkortets uttag.

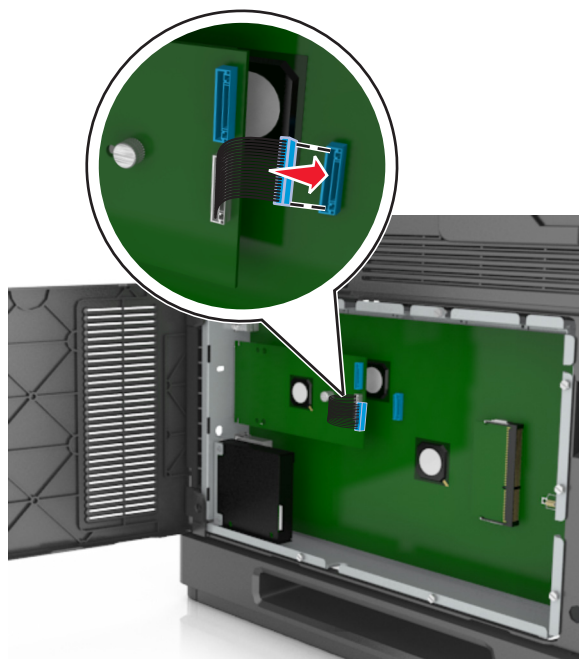

Obs! Kontakten och uttaget är färgkodade.

Installera en hårddisk på skrivaren

Obs! För det här krävs en vanlig skruvmejsel.

⚠ VARNING – RISK FÖR ELCHOCK: Om du vill komma åt systemkortet eller installera ytterligare maskinvara eller minnesenheter efter att du har installerat skrivaren ska du först stänga av skrivaren och dra ut nätsladden från eluttaget innan du fortsätter. Om några andra enheter är anslutna till skrivaren bör du stänga av dem också och dra ut eventuella kablar till skrivaren.

Varning – risk för skador: Systemkortets elektriska komponenter kan lätt skadas av statisk elektricitet. Rör vid någon av skrivarens metallkomponenter innan du rör vid någon av systemkortets elektroniska komponenter eller kontakter.

1 Få åtkomst till systemkortet.

Mer information finns i "Få åtkomst till systemkortet" på sidan 29.

2 Packa upp skrivarens hårddisk.

3 Sök rätt på den rätta kontakten på systemkortskorgen.

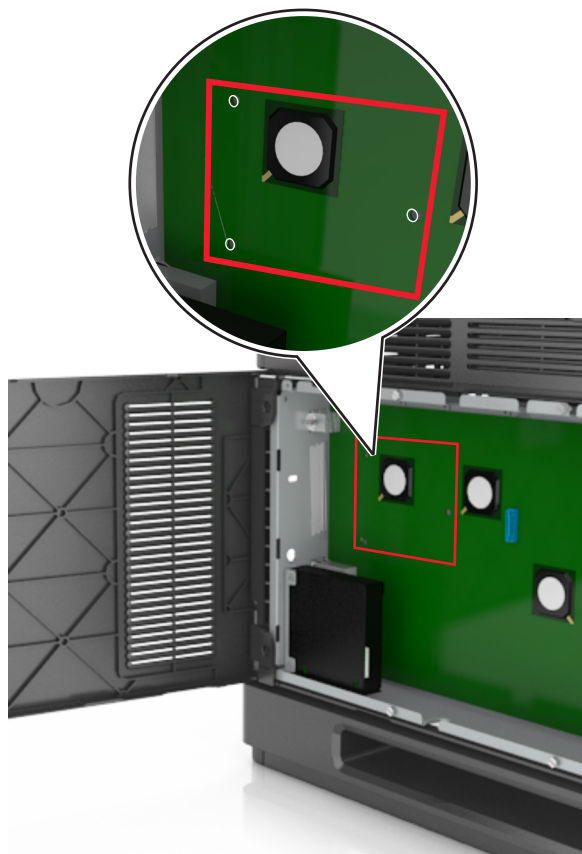

Obs! Om en extra ISP är installerad måste skrivarens hårddisk installeras på ISP.

Så här installerar du skrivarens hårddisk på ISP:

- a** Avlägsna skruvarna som sitter i monteringsfästet på skrivarens hårddisk och ta sedan bort monteringsfästet.

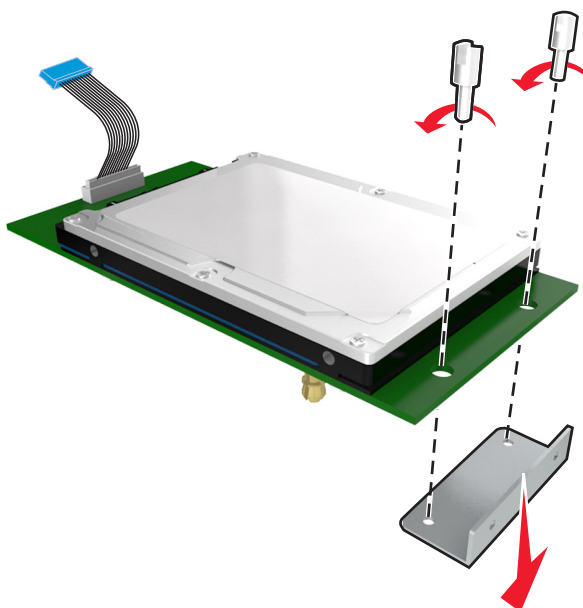

- b** Passa in distansskruvarna på skrivarens hårddisk i hålen i ISP:n och tryck på hårddisken tills distansskruvarna sitter på plats.

Installationsvarning: Håll endast i kanterna på kretskortet. Vidrör eller tryck inte i mitten av skrivarens hårddisk. Om du gör det kan skrivaren skadas.

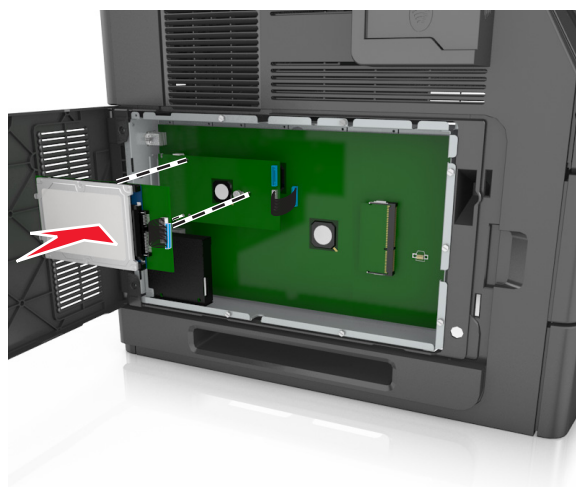

- c** Sätt i kontakten till gränssnittskabeln som hör till skrivarens hårddisk i ISP-uttaget.

Obs! Kontakterna och uttagen är färgkodade.

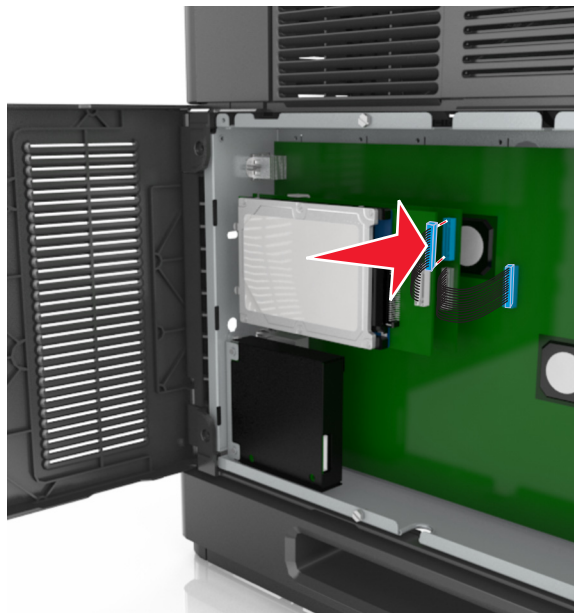

Så här installerar du en skrivarhårddisk direkt på systemkortskorgen:

- a Passa in distansskruvarna på skrivarens hårdisk i hålen i systemkortskorgen och tryck sedan på hårddisken tills distansskruvarna sitter på plats.

Installationsvarning: Håll endast i kanterna på kretskortet. Vidrör eller tryck inte i mitten av skrivarens hårdisk. Om du gör det kan skrivaren skadas.

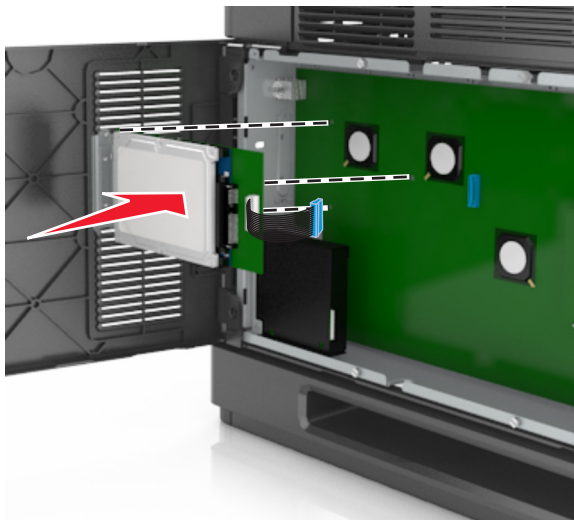

- b** Använd de två medföljande skruvarna för att fästa monteringsfästet på skrivarens hårddisk.

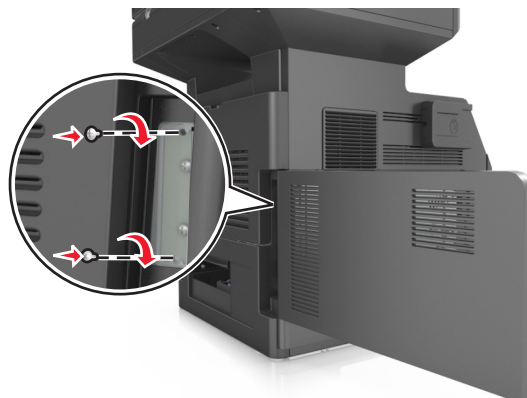

- c** Sätt in kontakten från anpassningskabeln för skrivarens hårddisk i uttaget på systemkortet.

Obs! Kontakterna och uttagen är färgkodade.

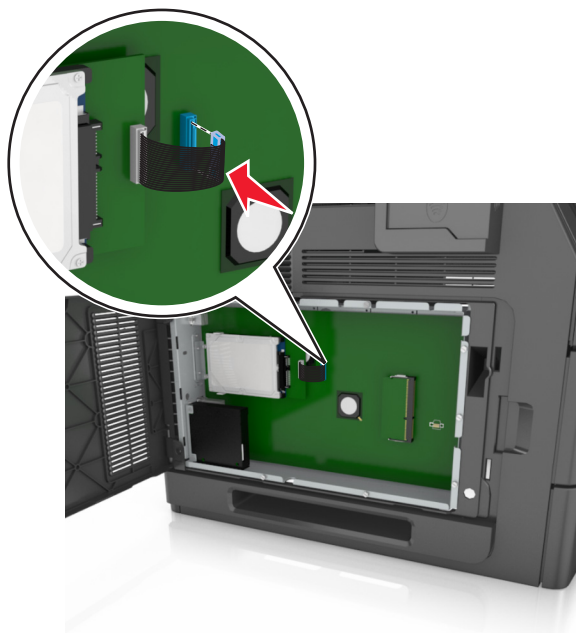

Ta bort en skrivarhårddisk

Obs! För det här krävs en vanlig skruvmejsel.

⚠ VARNING – RISK FÖR ELCHOCK: Om du vill komma åt systemkortet eller installera ytterligare maskinvara eller minnesenheter efter att du har installerat skrivaren ska du först stänga av skrivaren och dra ut nätsladden från eluttaget innan du fortsätter. Om några andra enheter är anslutna till skrivaren bör du stänga av dem också och dra ut eventuella kablar till skrivaren.

Varning – risk för skador: Systemkortets elektriska komponenter kan lätt skadas av statisk elektricitet. Rör vid någon av skrivarens metallkomponenter innan du rör vid någon av systemkortets elektroniska komponenter eller kontakter.

1 Få åtkomst till systemkortet.

Mer information finns i "Få åtkomst till systemkortet" på sidan 29.

2 Dra ur skrivarhårddiskens anpassningsladd från systemkortet och lämna kabeln ansluten till skrivarens hårddisk. Koppla ur kabeln genom att klämma ihop plattan vid gränssnittskabelns kontakt så att spärren lossnar innan du drar ur kabeln.

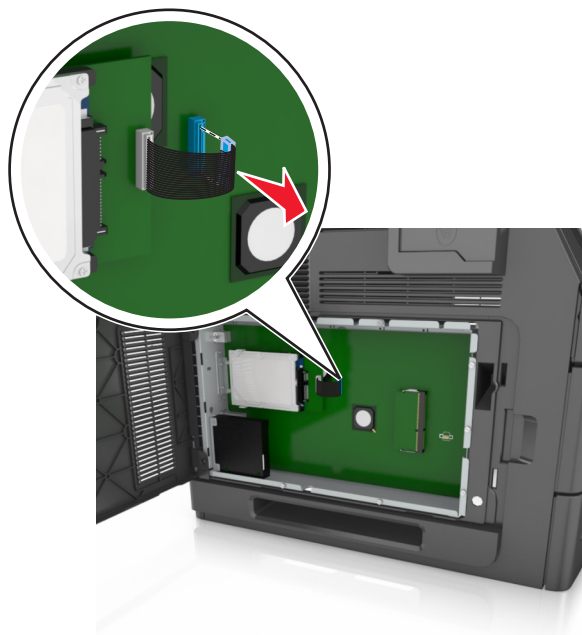

3 Ta bort skruvarna som håller skrivarens hårddisk på plats.

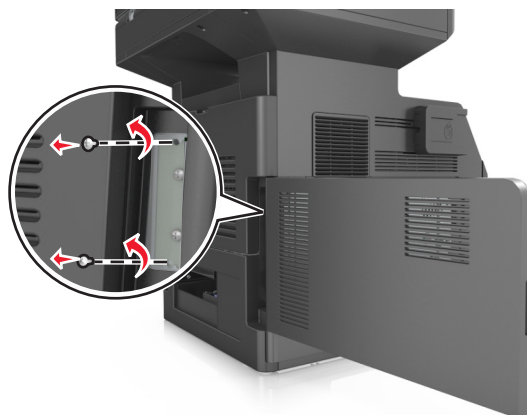

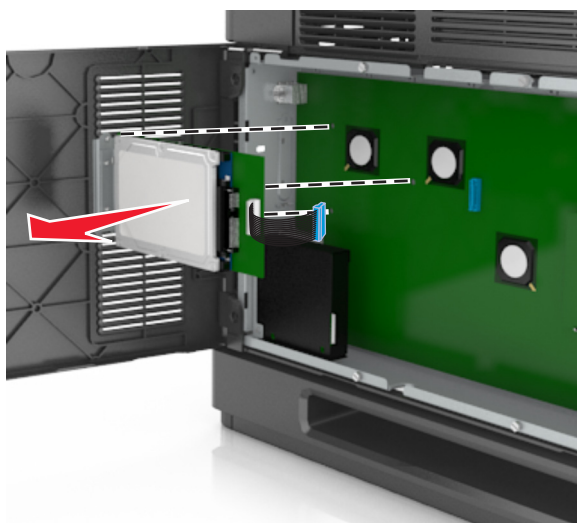

4 Ta bort skrivarens hårddisk.



5 Lägg skrivarens hårddisk åt sidan.

Installera hårdvarualternativ

Installationsordning

-  **VARNING – RISK FÖR SKADOR:** Skrivaren väger mer än 18 kg (40 lb) och det behövs minst två personer för att lyfta den säkert.
-  **VARNING – RISK FÖR ELCHOCK:** Om du vill komma åt systemkortet eller installera ytterligare maskinvara eller minnesenheter efter att du har installerat skrivaren ska du först stänga av skrivaren och dra ut nätsladden från eluttaget innan du fortsätter. Om några andra enheter är anslutna till skrivaren bör du stänga av dem också och dra ut eventuella kablar till skrivaren.
-  **VARNING – VÄLTER LÄTT:** Om skrivaren är placerad på golvet krävs ytterligare möbler för att den ska stå stabilt. Du måste använda ett skrivarställ eller en skrivarbas om du använder flera inmatningsalternativ. Du kan behöva ytterligare tillbehör om du har köpt en multifunktionsskrivare som kan skanna, kopiera och faxa. Om du vill få mer information kan du kontakta skrivarens inköpsställe.

Installera skrivaren och eventuella maskinvarutillval i följande ordning:



- Hjulbas
- Fack för 2 100 ark eller avgränsare
- Fack för 550 ark som tillval
- Skrivare

Mer information om hur man installerar en hjulbas, ett tillvalsfack för 550 ark, en avgränsare eller ett fack för 2 100 ark finns i installationsbladet som medföljde tillvalet.

Installera tillvalsfack

Skrivaren har stöd för följande tillvalsinmatningskällor:

- 550-arksfack
- 2100-arksfack

-  **VARNING – RISK FÖR SKADOR:** Skrivaren väger mer än 18 kg (40 lb) och det behövs minst två personer för att lyfta den säkert.
-  **VARNING – RISK FÖR ELCHOCK:** Om du vill komma åt systemkortet eller installera ytterligare maskinvara eller minnesenheter efter att du har installerat skrivaren ska du först stänga av skrivaren och dra ut nätsladden från eluttaget innan du fortsätter. Om några andra enheter är anslutna till skrivaren bör du stänga av dem också och dra ut eventuella kablar till skrivaren.
-  **VARNING – VÄLTER LÄTT:** Om skrivaren är placerad på golvet krävs ytterligare möbler för att den ska stå stabilt. Du måste använda ett skrivarställ eller en skrivarbas om du använder flera inmatningsalternativ. Du kan behöva ytterligare tillbehör om du har köpt en multifunktionsskrivare som kan skanna, kopiera och faxa. Om du vill få mer information kan du kontakta skrivarens inköpsställe.

- 1 Stäng av skrivaren genom att trycka på strömbrytaren och dra sedan ut nätkabeln ur eluttaget.

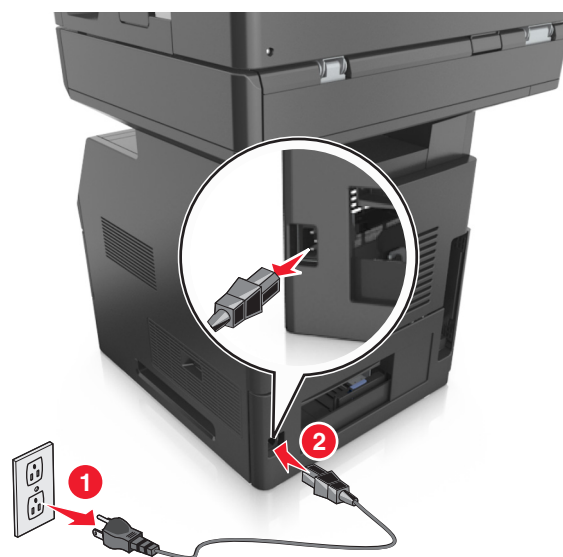

2 Packa upp tillvalsfacket och ta bort allt emballage.

3 Dra ut facket helt ur basen.

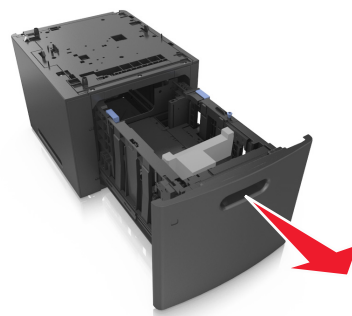
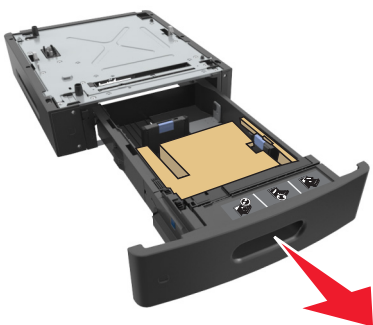

4 Ta bort eventuellt förpackningsmaterial från insidan av facket.

5 Sätt i facket i basen.

6 Placera facket nära skrivaren.

7 Lås hjulbasens hjul för att säkra skrivaren, justera sedan skrivaren i linje med facket och sänk sakta ned skrivaren på plats.

Obs! Tillvalsfacken hakar i varandra när de staplas.

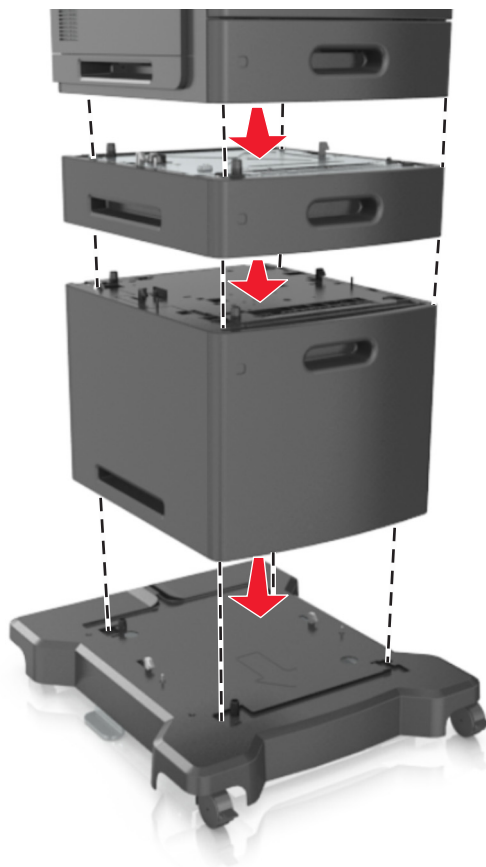

8 Anslut nätsladden till skrivaren, sedan till ett jordat eluttag och sätt sedan på skrivaren.



Obs! När skrivarprogramvaran och eventuella tillvalsäck har installerats kan du behöva lägga till vissa alternativ manuellt i skrivardrivrutinen för att de ska bli tillgängliga för utskriftsjobb. Mer information finns i "Uppdatera tillgängliga alternativ i skrivardrivrutinen" på sidan 52.

Om du vill ta bort tillvalsfacken skjuter du spärren på höger sida av skrivaren mot skrivarens framsida tills den *klickar* på plats och ta sedan bort de staplade facken, ett i taget uppifrån och ned.

Ansluta kablar

⚠ VARNING – RISK FÖR SKADOR: Använd inte faxen under åskväder. Du bör inte konfigurera produkten eller göra andra elektriska anslutningar med t.ex. faxfunktionen, nätsladden eller telefonen under åskväder.

Anslut skrivaren till datorn med en USB-kabel eller till nätverket med en Ethernet-kabel.

Kontrollera att följande stämmer överens:

- USB-symbolen på kabeln och USB-symbolen på skrivaren
- Lämplig Ethernet-kabel och Ethernet-porten.

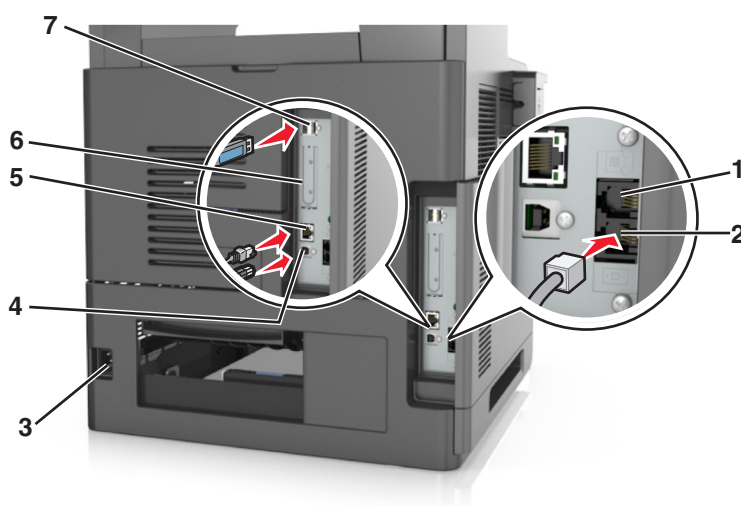

	Använd	För att
1	EXT-port	Ansluta ytterligare enheter (telefon eller telefonsvarare) till skrivaren och telefonlinjen. Använd den här porten om du inte har en reserverad faxlinje för skrivaren, och om den här anslutningsmetoden stöds i ditt land eller din region. Obs! Ta bort pluggen för att komma åt porten.
2	LINE-port	Anslut skrivaren till en fungerande telefonlinje via ett vanligt telefonjack (RJ-11), ett DSL-filter, en VoIP-adapter eller en annan adapter som gör att du kan använda telefonlinjen för att skicka och ta emot fax.
3	Nätkabelkontakt till skrivare	Anslut skrivaren till ett korrekt jordat vägguttag.
4	USB-skrivarport	Anslut skrivaren till en dator.
5	Ethernet-port	Anslut skrivaren till ett nätverk.
6	Internal Solutions Port eller fack för skrivarens hårddisk Obs! Om skrivaren har funktioner för trådlös anslutning är den trådlösa antennen ansluten här.	Anslut en ISP eller skrivarhårddisk.

	Använd	För att
7	USB-port	Anslut en extra trådlös nätverksadapter.

Varning – risk för skador: Vidrör inte USB-kabeln, någon trådlös nätverksadapter eller skrivaren på de ställen som visas, under tiden som utskrift pågår. Om du gör det kan data gå förlorade, och fel kan uppstå.

Ordna kablar

Anslut Ethernet-kabeln och nätsladden och stoppa sedan prydligt in kablarna i kanalerna på skrivarens baksida.



Installera skrivarprogramvaran

Installera skrivarprogramvara

Obs! Om du redan har installerat skrivarprogrammet på datorn men behöver installera om det måste du först avinstallera det befintliga programmet.

För Windows-användare

- 1 Stäng alla program som är öppna.
- 2 Sätt i cd-skivan *Programvara och dokumentation*.
Om installationsdialogrutan inte visas efter en minut startar du CD-skivan manuellt:
 - a Klicka på  eller klicka på **Start** och sedan **Kör**.
 - b I dialogrutan Starta sökning eller Kör skriver du **D:\setup.exe**, där **D** är enhetsbokstaven för din cd- eller dvd-enhet.
 - c Tryck på **Enter** eller klicka på **OK**.
- 3 Klicka på **Anpassad installation** och följ sedan instruktionerna på datorskärmen.

För Macintosh-användare

- 1 Stäng alla öppna program.
- 2 Sätt i cd-skivan *Programvara och dokumentation*.
Om installationsdialogrutan inte visas efter en minut klickar du på CD-ikonen på skrivbordet.
- 3 Dubbelklicka på programinstallationspaketet och följ anvisningarna på datorskärmen.

Obs! Om du vill utnyttja alla skrivarens funktioner väljer du det anpassade installationsalternativet och sedan väljer du alla paket i listan.

Använda Internet

En uppdaterad skrivarprogramvara kan finnas på <http://support.dell.com>.

Uppdatera tillgängliga alternativ i skrivardrivrutinen

När eventuella maskinvarutillval har installerats kan du behöva lägga till vissa alternativ manuellt i skrivardrivrutinen för att de ska bli tillgängliga för användning.

För Windows-användare

- 1 Öppna mappen Skrivare.
 - a Klicka på  eller klicka på **Start** och klicka sedan på **Kör**.
 - b I fältet Sök eller Kör på Startmenyn skriver du **kontrollera skrivare**.
 - c Tryck på **Enter** eller klicka på **OK**.
- 2 Välj skrivaren.
- 3 Högerklicka på skrivaren och välj sedan **Skrivaregenskaper** (Windows 7) eller **Egenskaper** (tidigare versioner).

4 Klicka på fliken **Konfiguration**.

5 Gör något av följande:

- Klicka på **Uppdatera nu – Fråga skrivaren**.
- Lägg till installerade maskinvarutillval under Konfigurationsalternativ.

6 Klicka på **Verkställ**.

För Macintosh-användare

1 Navigera till något av följande från Apple-menyn:

- **Systeminställningar >Skriv ut och skanna > välj din skrivare >Tillval och förbrukningsmaterial >Drivrutin**
- **Systeminställningar >Skriv ut och faxa > välj din skrivare >Tillval och förbrukningsmaterial >Drivrutin**

2 Lägg till installerade maskinvarutillval och klicka sedan på **OK**.

Nätverk

Anmärkningar:

- Köp en trådlös nätverksadapter innan du installerar skrivaren i ett trådlöst nätverk. Om du vill få mer information kan du kontakta skrivarens inköpsställe.
- Service Set Identifier (SSID) är ett namn som tilldelats ett trådlöst nätverk. WEP (Wired Equivalent Privacy), WPA och WPA2 (Wi-Fi Protected Access) är säkerhetstyper som används i nätverk.

Förberedelser för att installera skrivaren i ett Ethernet-nätverk

Om du vill konfigurera skrivaren för att ansluta den till ett Ethernet-nätverk skaffar du följande information innan du börjar:

Obs! Om nätverket automatiskt tilldelar IP-adresser till datorer och skrivare fortsätter du med att installera skrivaren.

- En giltig, unik IP-adress för skrivaren att använda i nätverket
- Nätverkets gateway
- Nätverksmasken
- Ett kortnamn för skrivaren (valfritt).

Obs! Ett kortnamn för skrivaren kan göra det enklare för dig att identifiera den i nätverket. Du kan välja att använda standardkortnamnet för skrivaren eller tilldela ett namn som är enklare för dig att komma ihåg.

Du behöver en Ethernet-kabel för att ansluta skrivaren till nätverket och en tillgänglig port där skrivaren fysiskt kan ansluta till nätverket. Använd en ny nätverkskabel om det är möjligt för att undvika att problem uppstår på grund av en skadad kabel.

Installera skrivaren i ett Ethernet-nätverk

För Windows-användare

1 Sätt i cd-skivan *Programvara och dokumentation*.

Om installationsdialogrutan inte visas efter en minut startar du CD-skivan manuellt:

- a Klicka på  eller klicka på **Start** och sedan **Kör**.
- b I dialogrutan Starta sökning eller Kör skriver du **D:\setup.exe**, där **D** är enhetsbokstaven för cd- eller dvd-enheten.
- c Tryck på **Enter** eller klicka på **OK**.

2 Klicka på **Anpassad installation** och följ sedan instruktionerna på datorskärmen.

3 Välj **Ethernetanslutning** och klicka sedan på **Fortsätt**.

4 Anslut Ethernet-kabeln när du blir uppmanad att göra det.

5 Välj skrivaren i listan och klicka sedan på **Fortsätt**.

Obs! Om den konfigurerade skrivaren inte finns med i listan klickar du på **Modify Search** (Ändra sökning).

6 Följ instruktionerna på datorskärmen.

För Macintosh-användare

1 Låt nätverkets DHCP-server tilldela skrivaren en IP-adress.

2 Hämta skrivarens IP-adress på något av följande sätt:

- Från skrivarens kontrollpanel
- Från avsnittet TCP/IP i menyn Nätverk/portar
- Genom att skriva ut en nätverksinstallationssida eller en menyinställningssida och sedan leta upp avsnittet TCP/IP

Obs! Du kommer att behöva IP-adressen om du konfigurerar åtkomst för datorer på ett annat subnät än skrivaren.

3 Installera skrivardrivrutinen på datorn.

a Sätt i CD-skivan *Software and Documentation* och dubbelklicka sedan på installationspaketet för skrivaren.

b Följ instruktionerna på datorskärmen.

c Välj en destination och klicka sedan på **Fortsätt**.

d I dialogrutan Enkel installation klickar du på **Installera**.

e Ange ditt användarlösenord och klicka sedan på **OK**.

Alla nödvändiga program installeras på datorn.

f Klicka på **Stäng** när installationen är klar.

4 Lägg till skrivaren.

- För IP-utskrift:
 - a Navigera till något av följande från Apple-menyn:
 - **Systeminställningar > Skriva ut och skanna**
 - **Systeminställningar > Skriva ut och faxa**
 - b Klicka på +.
 - c Klicka på fliken **IP**.
 - d Ange skrivarens IP-adress i adressfältet och klicka sedan på **Lägg till**.
- För AppleTalk-utskrift:

Anmärkningar:

- Se till att AppleTalk är aktiverat på skrivaren.
- Den här funktionen stöds endast i Mac OS X version 10.5.

a På Apple-menyn går du till:

Systeminställningar > Skriva ut och faxa

b Klicka på + och gå sedan till:

AppleTalk > välj din skrivare >Lägg till

Förberedelser för att installera skrivaren i ett trådlöst nätverk

Anmärkningar:

- Se till att den trådlösa nätverksadaptern är installerad i skrivaren och fungerar som den ska. Mer information finns i instruktionsbladet som medföljde den trådlösa nätverksadaptern.
- Kontrollera att åtkomstpunkten (trådlös router) är på och fungerar som den ska.

När du ska installera skrivaren i ett trådlöst nätverk måste du ha följande uppgifter:

- **SSID** – SSID kallas även nätverksnamn.
- **Trådlöst läge (eller Nätverksläge)**—Läget är antingen infrastruktur eller ad hoc.
- **Kanal (för ad hoc-nätverk)** – Kanals standardvärde för infrastrukturnätverk är automatisk.

Vissa ad hoc-nätverk kräver också den automatiska inställningen. Kolla med systemadministratören om du är osäker på vilken kanal du ska välja.

- **Säkerhetsmetod** – Det finns fyra huvudalternativ för säkerhetsmetoden:

- WEP-nyckel

Om ditt nätverk använder mer än en WEP-nyckel anger du upp till fyra stycken i de avsedda utrymmena. Välj den nyckel som används för tillfället i nätverket genom att välja standard-WEP-nyckeln för överföring.

- delad WPA eller WPA2-nyckel eller lösenordsfras

WPA använder kryptering som en ytterligare säkerhetsfunktion. Alternativen är AES och TKIP. Samma typ av kryptering måste ställas in för routern och skrivaren då skrivaren annars inte kan kommunicera i nätverket.

- 802.1X–RADIUS

Om du installerar skrivaren på ett 802.1X nätverk kan du behöva följande:

- Autentiseringstyp
- Inre autentiseringstyp
- 802.1X användarnamn och lösenord
- Certifikat

- Ingen säkerhet

Om det trådlösa nätverket inte använder någon säkerhet får du ingen säkerhetsinformation.

Obs! Vi rekommenderar inte att du använder ett trådlöst nätverk utan säkerhet.

Anmärkningar:

- Om du inte känner till SSID-namnet för nätverket som datorn är ansluten till startar du det trådlösa verktyget för datorns nätverksadapter och letar upp nätverksnamnet. Om du inte hittar SSID-namnet eller säkerhetsinformationen för nätverket kan du se dokumentationen som medföljde den trådlösa åtkomstpunkten eller kontakta systemadministratören.

- Om du vill veta den delade WPA/WPA2-nyckeln/lösenordsfrasen för det trådlösa nätverket kan du läsa i dokumentationen som medföljde åtkomstpunkten, titta på den inbyggda webbsidan för åtkomstpunkten eller fråga systemadministratören.

Ansluta skrivaren med guiden för trådlös installation

Innan du börjar ser du till att:

- En trådlös nätverksadapter finns installerad i skrivaren och fungerar korrekt. Mer information finns i instruktionsbladet som medföljde den trådlösa nätverksadaptorn.
- En Ethernet-kabel är bortkopplad från skrivaren.
- Aktiv NIC är inställd på Auto. Ställ in det på Auto genom att navigera till:

 >Nätverk/portar >Aktiv NIC >Auto >Skicka

Obs! Stäng av skrivaren, vänta i minst fem sekunder och slå sedan på den igen.

- 1 På skrivarens kontrollpanel går du till:

 >Nätverk/portar >Nätverk [x] >Nätverk [x] Inställningar >Trådlöst >Inställningar för trådlös anslutning

- 2 Välj en trådlös anslutning.

Använd	För att
Sök efter nätverk	Visa tillgängliga trådlösa anslutningar. Obs! Den här menyposten visar alla säkra och osäkra SSID.
Ange ett nätverksnamn	Skriv in SSID. Obs! Kontrollera att du anger rätt SSID.
Wi-Fi Protected Setup	Anslut skrivaren till ett trådlöst nätverk med Wi-Fi Protected Setup.

- 3 Följ instruktionerna på skrivarens skärm.

Ansluta skrivaren till ett trådlöst nätverk med Wi-Fi Protected Setup

Innan du börjar ser du till att:

- Den trådlösa åtkomstpunkten (trådlös router) är certifierad för Wi-Fi Protected Setup (WPS) eller WPS-kompatibel. Mer information finns i dokumentationen som följer med åtkomstpunkten.
- En trådlös nätverksadapter som är installerad i skrivaren är ansluten och fungerar korrekt. Om du vill ha mer information kan du se instruktionsbladet som medföljde den trådlösa nätverksadaptorn.

Använda tryckknappskonfigurationsmetoden

- 1 På skrivarens kontrollpanel går du till:

 >Nätverk/portar >Nätverk [x] >Inställningar för nätverk [x] >Trådlöst >Inställningar för trådlös anslutning >Wi-Fi Protected Setup >Starta tryckknappsmetod

- 2 Följ instruktionerna på skrivarens skärm.

Använda PIN-metoden

- 1 På skrivarens kontrollpanel går du till:



>Nätverk/portar >Nätverk [x] >Inställningar för nätverk [x] >Trådlöst >Inställningar för trådlös anslutning >Wi-Fi Protected Setup >Starta PIN-metod

- 2 Kopiera den åttasiffriga PIN-koden för WPS.
- 3 Öppna en webbläsare och skriv sedan in åtkomstpunktens IP-adress i adressfältet.

Anmärkningar:

- IP-adressen visas som fyra uppsättningar siffror som skiljs åt med punkter, t.ex. 123.123.123.123.
- Om du använder en proxyserver inaktiverar du den tillfälligt för att kunna öppna webbsidan på rätt sätt.

- 4 Komma åt WPS-inställningarna. Mer information finns i dokumentationen som följer med åtkomstpunkten.
- 5 Ange den åttasiffriga PIN-koden och spara sedan inställningen.

Ansluta skrivaren till ett trådlöst nätverk med hjälp av den inbyggda webbservern

Innan du börjar ser du till att:

- Skrivaren är tillfälligt ansluten till ett Ethernet-nätverk.
- En trådlös nätverksadapter är installerad i skrivaren och fungerar som den ska. Mer information finns i instruktionsbladet som medföljde den trådlösa nätverksadaptorn.

- 1 Öppna en webbläsare och ange skrivarens IP-adress i adressfältet.

Anmärkningar:

- Visa skrivarens IP-adress på skrivarens kontrollpanel. IP-adressen visas som fyra uppsättningar siffror som skiljs åt med punkter, t.ex. 123.123.123.123.
- Om du använder en proxyserver inaktiverar du den tillfälligt för att kunna öppna webbsidan på rätt sätt.

- 2 Klicka på **Inställningar >Nätverk/portar >Trådlöst**.
- 3 Ändra inställningarna så att de stämmer överens med inställningarna för åtkomstpunkten (trådlös router).
Obs! Se till att du anger rätt SSID, säkerhetsmetod, nyckel eller lösenordsfras, nätverksläge och kanal.
- 4 Klicka på **Skicka**.
- 5 Stäng av skrivaren och dra ut Ethernet-kabeln. Vänta i minst fem sekunder och sätt sedan på skrivaren igen.
- 6 Verifiera att skrivaren är ansluten till nätverket genom att skriva ut en sida med nätverksinställningar. I avsnittet Nätverkskort [x] kontrollerar du att statusen är Ansluten.

Ändra portinställningar efter installation av en ny nätverks-ISP (Internal Solutions Port)

När en ny Internal Solutions Port (ISP) installeras på skrivaren måste skrivarinställningarna på de datorer som har tillgång till skrivaren uppdateras eftersom skrivaren kommer att tilldelas en ny IP-adress. Alla datorer som har tillgång till skrivaren måste uppdateras med den nya IP-adressen.

Anmärkningar:

- Om skrivaren har en statisk IP-adress behöver du inte göra några ändringar i datorns konfiguration.
- Om datorerna är konfigurerade för att använda nätverksnamnet istället för en IP-adress behöver du inte göra några ändringar i datorkonfigurationerna.
- Om du lägger till en trådlös ISP för en skrivare som tidigare var konfigurerad för Ethernet-anslutning måste du se till att skrivaren är frånkopplad från Ethernet-nätverket när du konfigurerar skrivaren för trådlöst. Om skrivaren fortfarande är ansluten till Ethernet-nätverket kommer konfigurationen för trådlöst att slutföras men den trådlösa ISP:n blir inte aktiv. För att aktivera den trådlösa ISP:n kopplar du bort skrivaren från Ethernet-nätverket, stänger av skrivaren och slår sedan på den igen.
- Endast en nätverksanslutning i taget är aktiv. Om du vill växla mellan Ethernet-anslutning och trådlös anslutning måste du stänga av skrivaren, ansluta kabeln (om du byter till Ethernet-anslutning) eller koppla bort kabeln (om du byter till trådlös anslutning), och sedan starta skrivaren igen.

För Windows-användare

- 1 Öppna en webbläsare och ange skrivarens IP-adress i adressfältet.

Anmärkningar:

- Visa skrivarens IP-adress på skrivarens kontrollpanel. IP-adressen visas som fyra nummergrupper som är åtskilda med punkter, till exempel 123.123.123.123.
- Om du använder en proxyserver inaktiverar du den tillfälligt för att kunna öppna webbsidan på rätt sätt.

- 2 Klicka på  eller klicka på **Start** och sedan **Kör**.

- 3 I fältet Sök eller Kör på Startmenyn skriver du **kontrollera skrivare**.

- 4 Tryck på **Enter** eller klicka på **OK**.

- 5 Välj den skrivare som ändrats.

Obs! Om det finns mer än ett exemplar av skrivaren måste du uppdatera alla med den nya IP-adressen.

- 6 Högerklicka på skrivaren och välj sedan **Egenskaper för skrivare** (Windows 7) eller **Egenskaper** (tidigare versioner).

- 7 Klicka på fliken **Portar**.

- 8 Välj porten i listan och klicka sedan på **Konfigurera port**.

- 9 Skriv den nya IP-adressen i fältet Skrivarnamn eller IP-adress.

- 10 Klicka på **OK >Stäng**.

För Macintosh-användare

- 1 Öppna en webbläsare och ange skrivarens IP-adress i adressfältet.

Anmärkningar:

- Visa skrivarens IP-adress på skrivarens kontrollpanel. IP-adressen visas som fyra nummergrupper som är åtskiljda med punkter, till exempel 123.123.123.123.
- Om du använder en proxyserver inaktiverar du den tillfälligt för att kunna öppna webbsidan på rätt sätt.

2 Lägg till skrivaren.

- För IP-utskrift:
 - a Navigera till något av följande från Apple-menyn:
 - **Systeminställningar > Skriva ut och skanna**
 - **Systeminställningar > Skriva ut och faxa**
 - b Klicka på +.
 - c Klicka på fliken **IP**.
 - d Ange skrivarens IP-adress i adressfältet och klicka sedan på **Lägg till**.

- För AppleTalk-utskrift:

Anmärkningar:

- Se till att AppleTalk är aktiverat på skrivaren.
- Den här funktionen stöds endast i Mac OS X version 10.5.

- a På Apple-menyn går du till:
Systeminställningar > Skriva ut och faxa
- b Klicka på + och gå sedan till:
AppleTalk > välj skrivaren > Lägg till

Konfigurera seriell utskrift

Använd seriell utskrift för att skriva ut även när datorn är långt från skrivaren eller för att skriva ut i lägre hastighet.

När du har installerat den seriella porten eller kommunikationsporten (COM) konfigurerar du skrivaren och datorn. Se till att du har anslutit den seriella kabeln till COM-porten på skrivaren.

1 Ställ in parametrarna i skrivaren.

- a Navigera till menyn för portinställningar från skrivarens kontrollpanel.
- b Leta reda på menyn för den seriella portens inställningar och justera sedan inställningarna vid behov.
- c Spara de ändrade inställningarna och skriv sedan ut en menyinställningssida.

2 Installera skrivardrivrutinen.

- a Sätt i cd-skivan *Programvara och dokumentation*.

Om installationsdialogrutan inte visas efter en minut startar du CD-skivan manuellt:

- 1 Klicka på  eller klicka på **Start** och sedan **Kör**.
- 2 I dialogrutan Starta sökning eller Kör skriver du **D: \setup.exe**, där **D** är enhetsbokstaven för cd- eller dvd-enheten.
- 3 Tryck på **Enter** eller klicka på **OK**.

- b Klicka på **Installera**.
- c Följ instruktionerna på datorskärmen.
- d Välj **Avancerat** och klicka på **Fortsätt**.
- e I dialogrutan Konfigurera skrivaranlutningen väljer du en port.

f Om porten inte finns med i listan kan du klicka på **Uppdatera** eller navigera till:
Lägg till port > välj en porttyp > ange den information som krävs > **OK**

g Klicka på **Fortsätt** > **Slutför**.

3 Ange parametrar i kommunikationsporten (COM).

När skrivardrivrutinen har installerats måste du ställa in de seriella parametrarna i den COM-port som är tilldelad skrivardrivrutinen.

Obs! Se till att de seriella parametrarna i COM-porten överensstämmer med de seriella parametrarna i skrivaren.

a Öppna Enhetshanteraren.

- 1 Klicka på  eller klicka på **Start** och sedan **Kör**.
- 2 I dialogrutan Starta sökning eller Kör skriver du `devmgmt.msc`.
- 3 Tryck på **Enter** eller klicka på **OK**.

b Klicka på **+** bredvid "Portar" för att expandera listan över tillgängliga portar.

c Högerklicka på den kommunikationsport där du har anslutit den seriella kabeln till din dator (till exempel: COM1) och klicka sedan på **Egenskaper**.

d På fliken Portinställningar anger du de seriella parametrarna så att de stämmer överens med skrivarens seriella parametrar.

Titta under rubriken Seriell på menyinställningssidan för att se skrivarinställningarna.

e Klicka på **OK** och stäng alla dialogrutor.

f Skriv ut en testsida och kontrollera installationen.

Kontrollera skrivarinställningen

När alla maskinvaru- och programalternativ har installerats och skrivaren är på bör du kontrollera att skrivaren är korrekt installerad genom att skriva ut följande:

- **Sidan med menyinställningar** – På den här sidan kan du bekräfta att alla skrivaralternativ är korrekt installerade. En lista över installerade alternativ visas långt ner på sidan. Om ett installerat alternativ inte visas är det inte korrekt installerat. Ta bort alternativet och installera det sedan igen.
- **Nätverksinstallationssida** – Om skrivaren kan anslutas via Ethernet eller trådlöst och är ansluten till ett nätverk skriver du ut en nätverksinstallationssida och kontrollerar nätverksanslutningen. På sidan finns även viktig information som är till hjälp vid konfigurering av nätverksskrivare.

Skriva ut en sida med menyinställningar

Från huvudmenyn går du till:



> **Rapporter** > **Sida med menyinställningar**

Skriva ut en nätverksinstallationssida

Om skrivaren är ansluten till ett nätverk kan du skriva ut en nätverksinstallationssida för att kontrollera nätverksanslutningen. På sidan hittar du även viktig information som är till hjälp när du konfigurerar nätverksskrivare.

- 1 På startskärmen går du till:



> **Rapporter** > **Nätverksinstallationssida**

- 2 På den första delen av nätverksinstallationssidan kontrollerar du att statusen är **Ansluten**.



Om statusen är **Ej ansluten** kan det hända att den lokala anslutningen inte är aktiv eller att nätverkskabeln är trasig. Kontakta systemadministratören för att få hjälp och skriv sedan ut en ny nätverksinstallationssida.

Fylla på papper och specialmaterial

Val och hantering av papper och specialmaterial kan påverka tillförlitligheten i dokumentens utskrift. Mer information finns i "Undvika pappersstopp" på sidan 242 och "Förvara papper" på sidan 84.

Ställa in pappersstorlek och papperstyp

På startskärmen går du till:

 > **Pappersmenyn** > **Pappersstorlek/-typ** > välj ett fack > välj pappersstorlek eller papperstyp > 

Konfigurera universella pappersinställningar

Den universella pappersstorleken är en inställning som definieras av användaren och gör att du kan skriva ut på pappersstorlekar som inte är förinställda i skrivarmenyerna.

Anmärkningar:

- Den minsta universalstorleken som stöds är 76,2 x 76,2 mm (3 x 3 tum).
- Den största universalstorleken som stöds är 216 x 359,92 mm (8,5 x 14,17 tum).

1 Från huvudmenyn går du till:

 > **Pappersmeny** > **Universell inställning** > **Måttenheter** > välj måttenhet

2 Tryck på **Stående bredd** eller **Stående höjd**.

3 Välj bredd eller höjd och peka sedan på **Skicka**.

Fylla på 550-arksfacket

 **WARNING – RISK FÖR SKADOR:** Fyll på varje fack separat för att minska risken för utrustningsinstabilitet. Låt alla andra fack vara stängda tills de behövs.

1 Dra ut facket helt.

Anmärkningar:

- När du fyller på papper i formaten Folio-, Legal-, eller Oficio- lyfter du upp facket något och drar ut det.
- Ta aldrig ut ett fack under utskrift eller när **Upptagen** visas på displayen. Om du gör det kan papperet fastna.



- 2 Tryck samman breddstödet och skjut det sedan till rätt läge för den pappersstorlek du fyller på tills det *klickar* på plats.

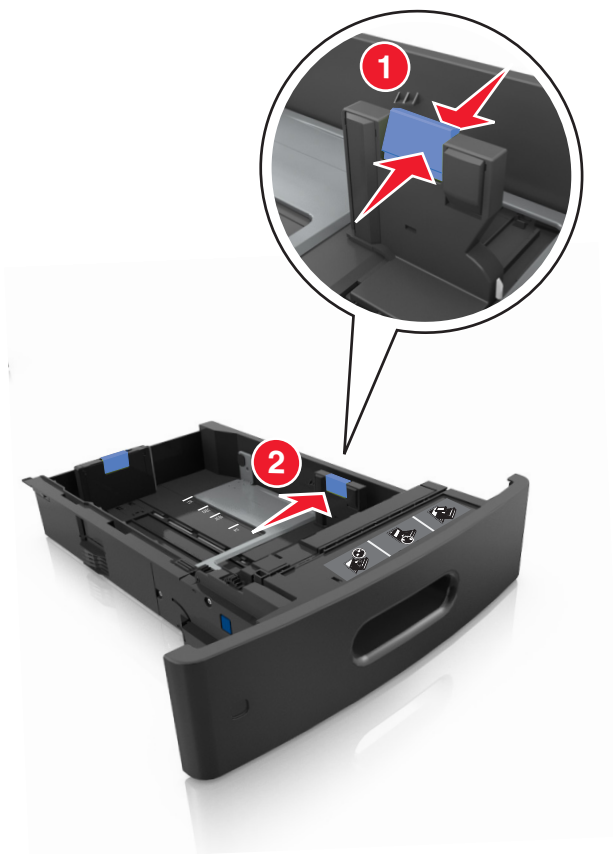

Obs! Använd pappersstorleksindikatorerna på fackets botten som hjälp när du positionerar stöden.



- 3** Lås upp längdstödet och tryck sedan ihop längdstödet och skjut det till rätt läge för den pappersstorlek som du fyller på.

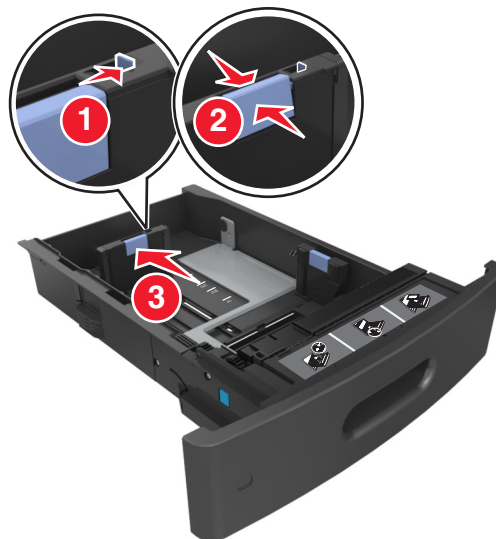

Anmärkningar:

- Lås längdstödet för alla pappersstorlekar.
- Använd pappersstorleksindikatorerna på facketts botten som hjälp när du positionerar stöden.



4 Böj pappersbunten fram och tillbaka och lufta den sedan. Se till att du inte viker eller skrynklar papperet. Jämna till kanterna mot ett plant underlag.

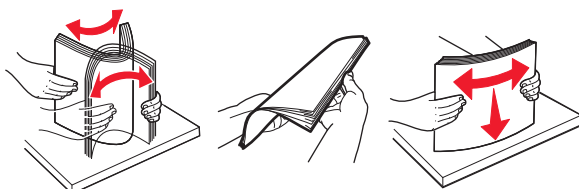

5 Fyll på pappersbunten med utskriftssidan nedåt för enkelsidig utskrift.

Obs! Var noga med att fylla på papper och kuvert på rätt sätt.

Enkelsidig utskrift	Dubbelsidig utskrift

- Skjut inte in papperet i facket. Fyll på papper enligt bilden.

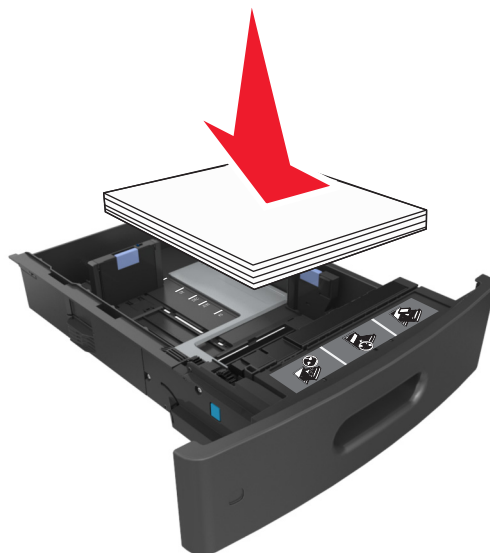

- Om du fyller på kuvert kontrollerar du att fliken är vänd uppåt och att kuverten ligger till vänster i facket.

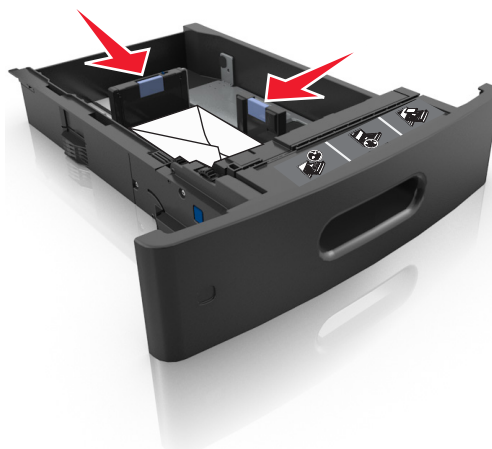

- Se till att papperet är under märket som anger maxgränsen för papperspåfyllning.



Varning – risk för skador: Om du fyller på så att magasinet blir överfullt kan det leda till att papper fastnar.

- 6 Vid storlek med anpassad eller universell storlek justerar du pappersstöden så att de ligger mot buntens sidor. Lås sedan längdstödet.

7 Sätt tillbaka facket.



8 På skrivarens kontrollpanel anger du pappersstorlek och papperstyp på pappersmenyn så att inställningarna överensstämmer med papperet som fyllts på i facket.

Obs! Ställ in rätt pappersstorlek och papperstyp för att undvika pappersstopp och utskriftskvalitetsproblem.

Fylla på 2100-arksfacket

⚠ VARNING – RISK FÖR SKADOR: Fyll på varje fack separat för att minska risken för utrustningsinstabilitet. Låt alla andra fack vara stängda tills de behövs.

- 1 Dra ut facket helt.
- 2 Justera pappersstöden.

Fylla på papper med A5-format

- a Dra upp och justera breddstödet till rätt läge för A5.

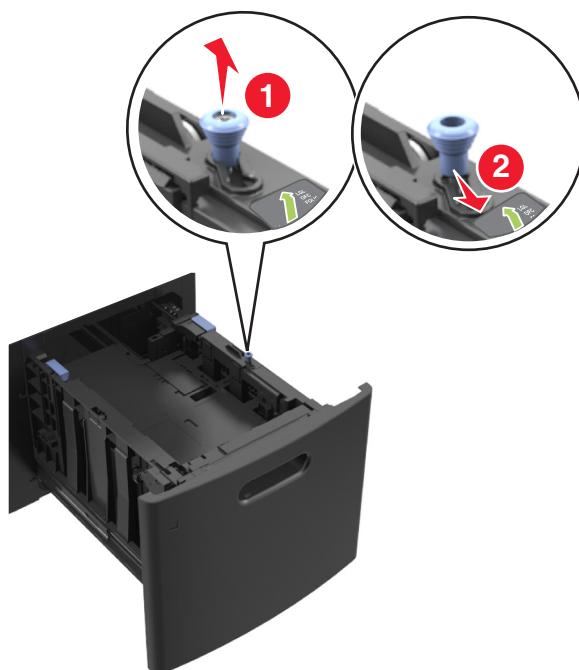

- b Tryck på och justera sedan längdstödet till läget för A5 tills det *klickar* på plats.

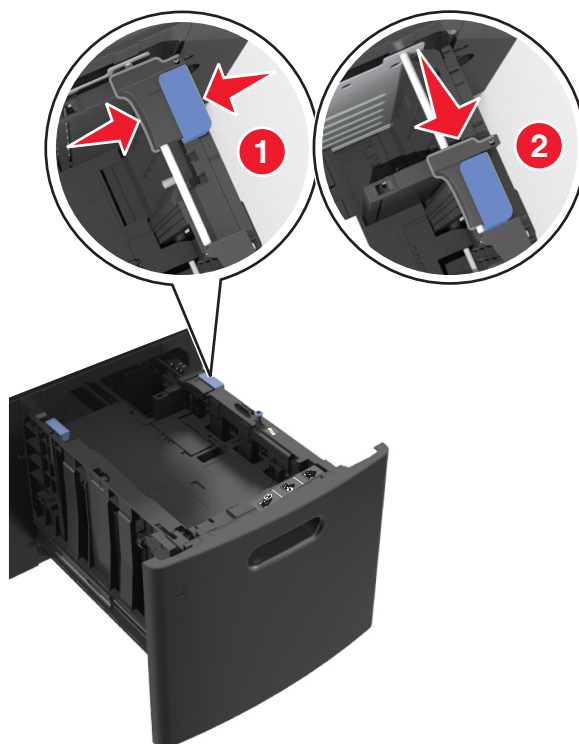

- c Avlägsna A5-längdstödet från sin hållare.

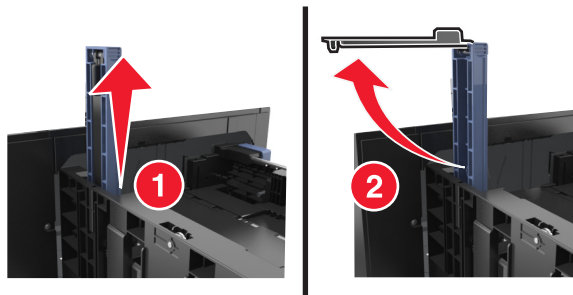

- d Sätt in A5-längdstödet på den avsedda platsen.

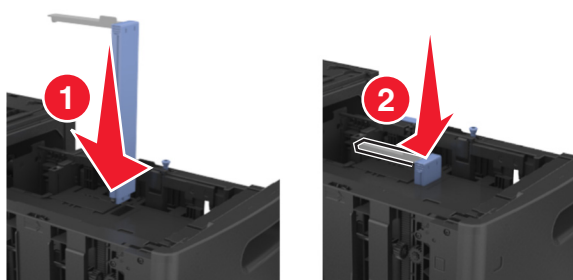

Obs! Tryck A5-längdstödet tills det *klickar* på plats.

Fylla på papper med storlekarna A4, Letter, Legal, Oficio och Folio

- a Tryck på och justera breddstödet till rätt läge för den pappersstorlek som du ska fylla på.

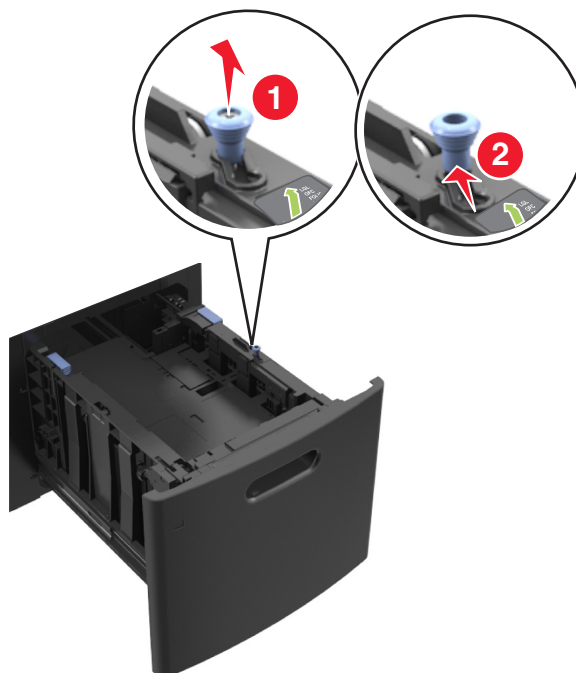

- b** Om A5-längdstödet fortfarande sitter kvar på längdstödet tar du bort det. Om A5-längdstödet inte sitter fast fortsätter du till steg d.

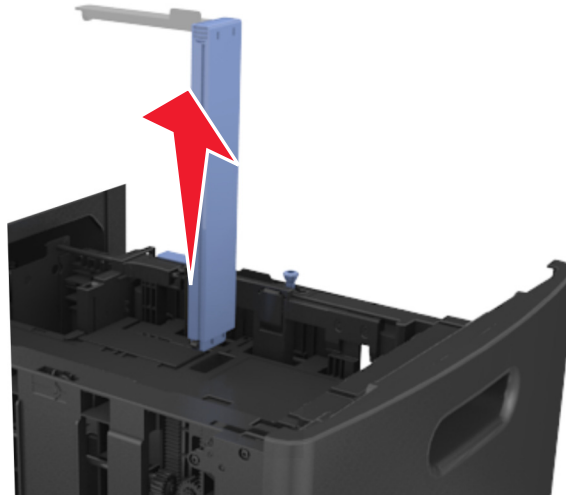

- c** Sätt in A5-längdstödet i sin hållare.

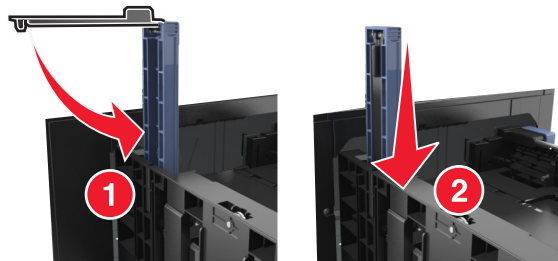

- d Tryck på och justera sedan längdstödet till rätt läge för den pappersstorlek som du fyller på.

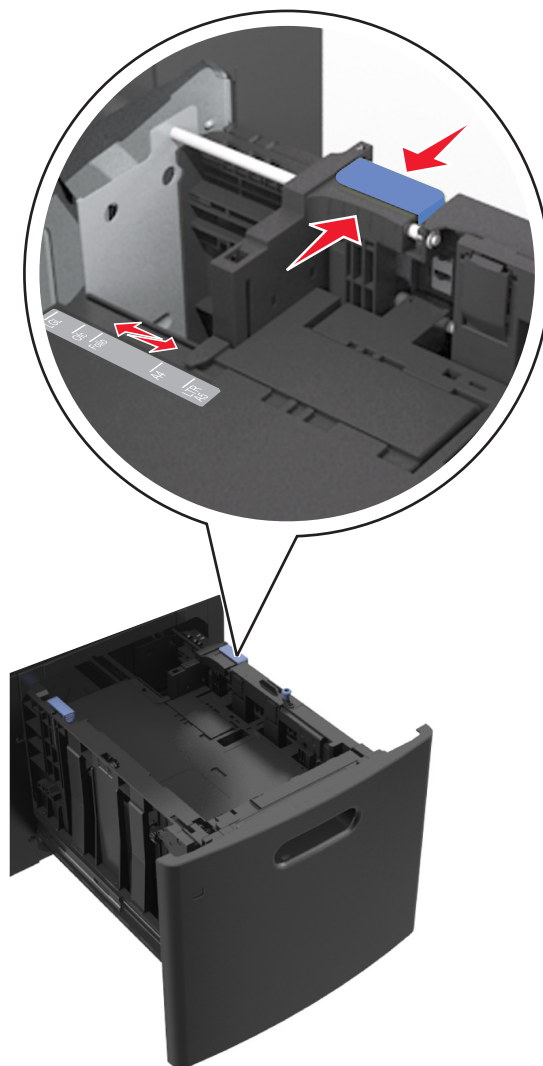

- 3 Böj pappersbunten fram och tillbaka och lufta den sedan. Se till att du inte viker eller skrynklar papperet. Jämna till kanterna mot ett plant underlag.

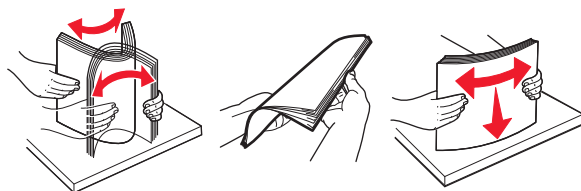

- 4 Fyll på pappersbunten med utskriftssidan nedåt för enkelsidig utskrift.
- Kontrollera att papperet är korrekt påfyllt.

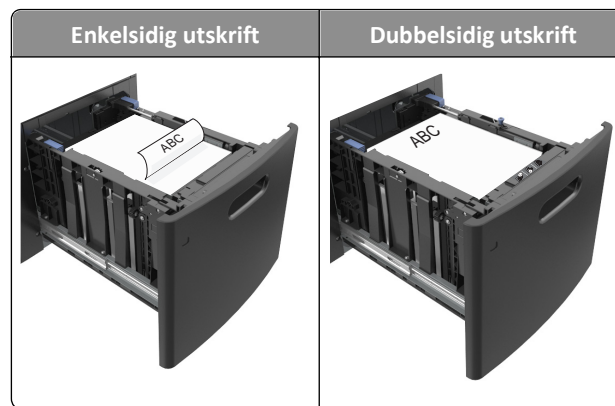

- Se till att papperet är under märket som anger maxgränsen för papperspåfyllning.

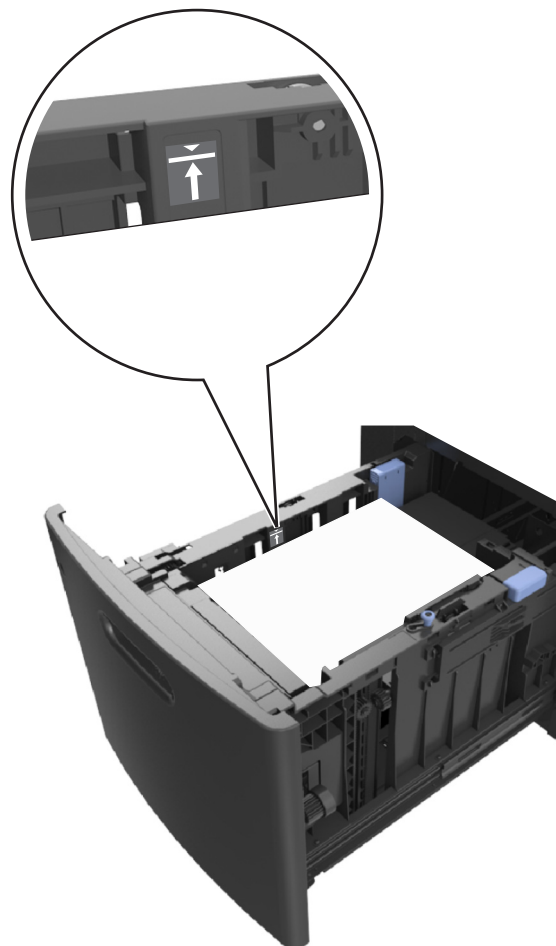

Varning – risk för skador: Om du fyller på så att magasinet blir överfullt kan det leda till att papper fastnar.

5 Sätt tillbaka facket.

Obs! Tryck pappersbunten nedåt när du sätter in facket.



6 På skrivarens kontrollpanel anger du pappersstorlek och papperstyp på pappersmenyn så att inställningarna överensstämmer med papperet som fyllts på i facket.

Obs! Ställ in rätt pappersstorlek och papperstyp för att undvika pappersstopp och utskriftskvalitetsproblem.

Ladda universalarkmataren

1 Dra ned luckan till flerfunktionsmataren.

Obs! Fyll inte på eller stäng universalarkmataren medan utskrift pågår.

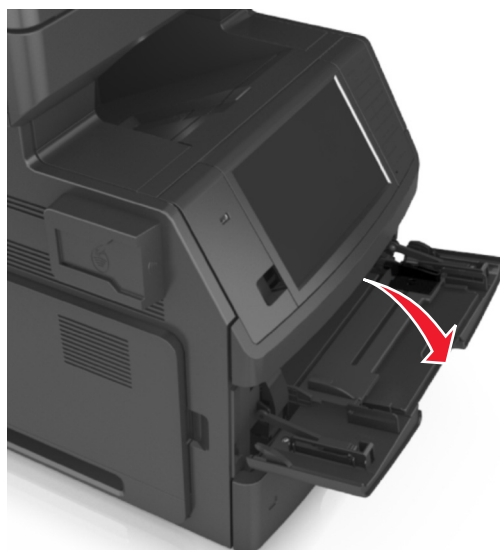

- 2 Dra ner flerfunktionsmatarens förlängare.

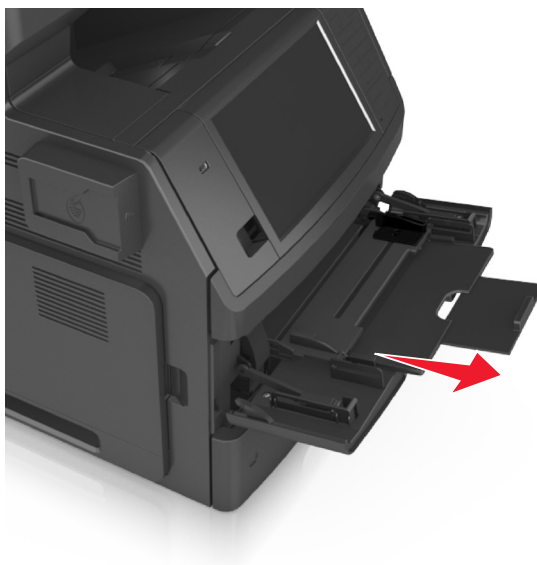

Obs! Dra försiktigt i förlängaren så att flerfunktionsmataren är helt utdragen och öppen.

- 3 Skjut breddstödet till rätt läge för den pappersstorlek som du laddar.



Obs! Använd pappersstorleksindikatorerna på fackets botten som hjälp när du positionerar stöden.

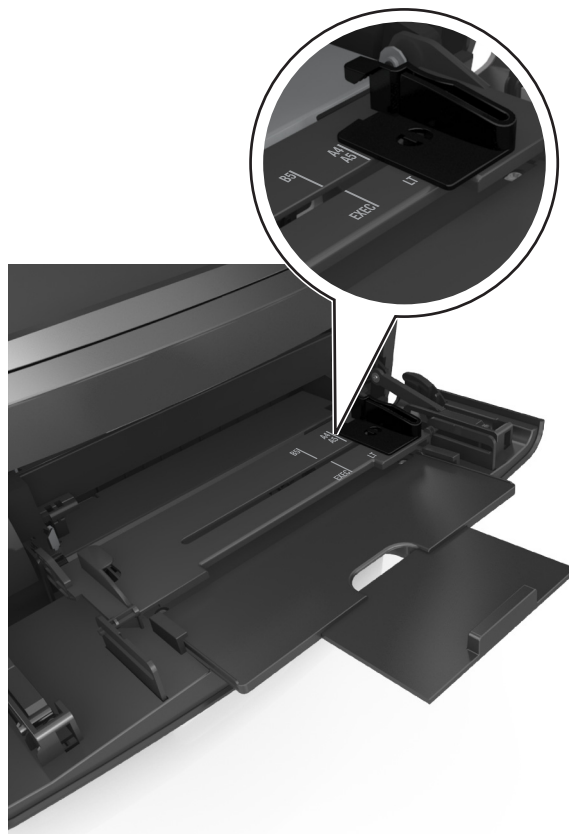

4 Förbered papperet eller specialmediet för påfyllning.

- Böj pappersbunten fram och tillbaka och lufta den sedan. Se till att du inte viker eller skrynklar papperet. Jämna till kanterna mot ett plant underlag.

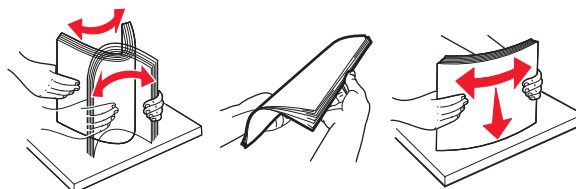

- Håll OH-filmen i kanterna och lufta den. Jämna till kanterna mot ett plant underlag.

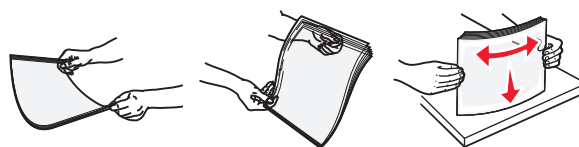

Obs! Undvik att ta på OH-filmens utskriftssida. Se till att du inte repar dem.

- Böj bunten med kuvert fram och tillbaka och lufta dem sedan. Jämna till kanterna mot ett plant underlag.



5 Fyll på papper eller specialmaterial.

Obs! För försiktigt in bunten i universalarkmataren tills det tar stopp.

- Fyll bara på papper eller specialmedia av ett format och en typ åt gången.
- Se till att papperet inte kläms i universalarkmataren, att det ligger plant och inte är böjt eller skrynklat.

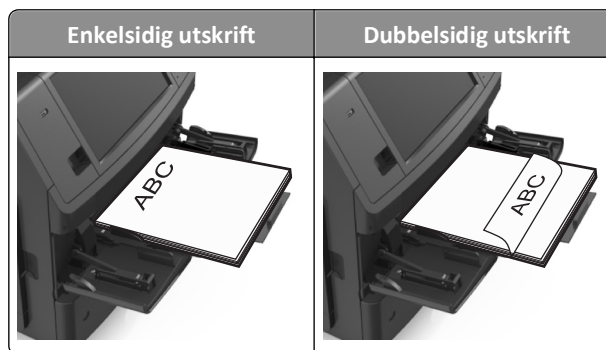

- Fyll på kuverten med fliken nedåt och till vänster i flerfunktionsmataren.

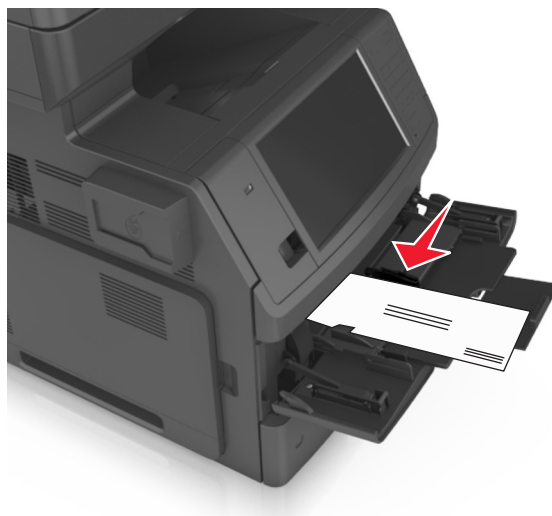

Varning – risk för skador: Använd aldrig frankerade kuvert eller kuvert med förslutningsdetaljer av metall, fönster, bestrukna ytor eller självhäftande klaff. Sådana kuvert kan allvarligt skada skrivaren.

- Kontrollera att papper eller specialmedia inte överskrider den högsta papperspåfyllningsgränsen.

Varning – risk för skador: Om du fyller på så att mataren blir överfull kan det leda till att papper fastnar.



- 6 För papper med anpassad eller universell storlek justerar du breddstöden så att de ligger mot buntens sidor.
- 7 På skrivarens kontrollpanel anger du pappersstorlek och papperstyp på pappersmenyn så att inställningarna överensstämmer med papperet som fyllts på i facket.

Obs! Ställ in rätt pappersstorlek och papperstyp för att undvika pappersstopp och utskriftskvalitetsproblem.

Lägga till och ta bort länkar till fack

När pappersstorleken och papperstypen är lika för alla fack länkar skrivaren dessa fack. När ett länkat fack blir tomt matas papper från nästa länkade fack. Vi rekommenderar att du ger alla unika papper, som brevhuvud och vanliga papper i olika färger, ett annat namn på anpassad typ så att de fack som de finns i inte länkas automatiskt.

Lägga till och ta bort länkar till fack

- 1 Öppna en webbläsare och ange skrivarens IP-adress i adressfältet.

Anmärkningar:

- Visa skrivarens IP-adress på skrivarens huvudmeny. IP-adressen visas som fyra nummergrupper som är åtskiljda med punkter, till exempel 123.123.123.123.
- Om du använder en proxyserver inaktiverar du den tillfälligt för att kunna öppna webbsidan på rätt sätt.

- 2 Klicka på **Inställningar >Pappersmeny**.

3 Ändra inställningarna för pappersstorlek och -typ för de fack du länkar.

- Se till att pappersstorleken och -typen för fack du länkar matchar varandra.
- Se till att pappersstorleken och -typen för fack du avlänkar *inte* matchar varandra.

4 Klicka på **Skicka**.

Obs! Du kan även ändra inställningarna för pappersstorlek och -typ med hjälp av skrivarens kontrollpanel. Mer information finns i ”Ställa in pappersstorlek och papperstyp” på sidan 62.

Varning – risk för skador: Papperet som finns i facket ska överensstämma med namnet på papperstypen som anges i skrivaren. Fixeringsenhetens temperatur varierar beroende på den angivna papperstypen. Utskriftsproblem kan uppstå om inställningarna inte har gjorts korrekt.

Skapa ett anpassat namn för en papperstyp

Använda Embedded Web Server

1 Öppna en webbläsare och ange skrivarens IP-adress i adressfältet.

Anmärkningar:

- Leta efter skrivarens IP-adress visas på skrivarens startskärm. IP-adressen visas som fyra nummergrupper som är åtskiljda med punkter, till exempel 123.123.123.123.
- Om du använder en proxyserver inaktiverar du den tillfälligt för att kunna öppna webbsidan på rätt sätt.

2 Klicka på **Inställningar >Pappersmeny >Anpassade namn**.

3 Välj ett anpassat namn och ange sedan ett namn för en anpassad papperstyp.

4 Klicka på **Skicka**.

5 Klicka på **Anpassade typer** och kontrollera sedan att det nya namnet för anpassad papperstyp har ersatt det anpassade namnet.

Använda skrivarens kontrollpanel

1 Från huvudmenyn går du till:



>Pappersmeny >Anpassade namn

2 Välj ett anpassat namn och ange sedan ett namn för en anpassad papperstyp.

3 Tryck på **Skicka**.

4 Tryck på **Anpassade typer** och kontrollera sedan om det nya namnet för den anpassade papperstypen har ersatt det anpassade namnet.

Tilldela en anpassad papperstyp

Använda Embedded Web Server

Tilldela ett namn för en anpassad typ till ett fack när du lägger till och tar bort länkar till facken.

1 Öppna en webbläsare och ange skrivarens IP-adress i adressfältet.

Anmärkningar:

- Leta efter skrivarens IP-adress visas på skrivarens startskärm. IP-adressen visas som fyra nummergrupper som är åtskiljda med punkter, till exempel 123.123.123.123.
- Om du använder en proxysserver inaktiverar du den tillfälligt för att kunna öppna webbsidan på rätt sätt.

2 Klicka på **Inställningar >Pappersmeny >Anpassade typer**.

3 Välj ett namn för den anpassade papperstypen och en papperstyp.

Obs! Papper är standardpapperstypen för alla användardefinierade anpassade namn.

4 Klicka på **Skicka**.

Använda skrivarens kontrollpanel

1 Från huvudmenyn går du till:



>Menyn Paper >Anpassade typer

2 Välj ett namn för den anpassade papperstypen och en papperstyp.

Obs! Papper är standardpapperstypen för alla användardefinierade anpassade namn.

3 Tryck på **Skicka**.

Guide för papper och specialmaterial

Anmärkningar:

- Kontrollera att inställningen för pappersstorlek, papperstyp och pappersvikt har angetts korrekt på datorn eller skrivarens kontrollpanel.
- Böj, bläddra igenom och rätta ut materialet innan du fyller på det.
- Skrivaren kan skriva ut på en lägre hastighet för att förhindra skador på fixeringsenheten.

Riktlinjer för papper

Pappersegenskaper

Följande pappersegenskaper påverkar utskriftskvaliteten och tillförlitligheten. Tänk på följande faktorer innan du skriver ut:

Vikt

Facken och flerk Funktionsmataren kan automatiskt mata in långfibrigt papper med en vikt på 60–176 g/m². Pappersfacket för 2 100 ark kan automatiskt mata långfibrigt papper som väger 60–135 g/m². Papper som är lättare än 60 g/m² är kanske inte tillräckligt hårt för att matas in korrekt och kan orsaka pappersstopp.

Obs! Skrivaren kan hantera pappersvikter på 60–176 g/m² vid dubbelsidig utskrift.

Böjning

Med böjning menas papperets tendens att böja sig vid kanterna. Omfattande böjning kan ge upphov till pappersmatningsproblem. Böjning kan inträffa när papperet passerar genom skrivaren, där det utsätts för höga temperaturer. Om du förvarar oförpackat papper i en varm, fuktig, kall eller torr miljö, även i facken, kan det leda till att papperet böjer sig vid utskrift och orsaka matningsproblem.

Lenhet

Papperets släthet påverkar direkt utskriftskvaliteten. Om papperet är för grovt fäster tonern inte ordentligt. Om papperet är för slätt kan det orsaka problem vid pappersmatningen eller ge sämre utskriftskvalitet. Använd alltid papper med mellan 100 och 300 Sheffield-punkter - mellan 150 and 250 Sheffield-punkter ger bäst utskriftskvalitet.

Fuktinnehåll

Mängden fukt i papper påverkar både utskriftskvaliteten och skrivarens förmåga att mata papperet på rätt sätt. Låt papperet ligga kvar i sin originalförpackning tills det ska användas. Detta begränsar den tid som papperet exponeras för fukt som kan försämra dess egenskaper.

Förvara papperet i originalförpackningen i samma miljö som skrivaren i 24 till 48 timmar före utskrift. Lägg till ett par dagar till den här tiden om förvarings- eller transportmiljön är väldigt olik miljön där skrivaren finns. Tjockt papper kan kräva längre anpassningstider.

Fiberriktning

Man skiljer på pappersfibrernas riktning. Man talar om *långfibrigt*, vilket betyder att fibrerna löper i papperets längdriktning, och *kortfibrigt*, vilket betyder att fibrerna löper i papperets breddriktning.

För papper på 60 till 176 g/m² rekommenderas långfibrigt papper.

Fiberinnehåll

De flesta högkvalitativa kopieringspapper är tillverkade av 100 % kemiskt behandlad trämassa. Det ger papperet hög stabilitet, medför färre pappersmatningsfel och bättre utskriftskvalitet. Papper som innehåller fibrer, t.ex. bomull, kan försämra pappershanteringen.

Välja papper

Om du använder rätt papperstyp är det mindre risk för att papperet fastnar och orsakar andra problem.

Så här undviker du pappersstopp och dålig utskriftskvalitet:

- Använd *alltid* nytt, oskadat papper.
- Innan du fyller på papper bör du ta reda på vilken som är den rekommenderade utskriftssidan. Detta står vanligtvis på pappersförpackningen.
- Använd *inte* papper som har beskurits eller klippts för hand.
- Blanda *inte* olika storlekar, typer eller vikter av material i samma fack;
- Använd *inte* bestruket papper som inte har framställts särskilt för elektrofotografisk utskrift.

Välja förtryckta formulär och brevpapper

- För papper som väger 60 till 90g/m² rekommenderas långfibrigt papper.
- Använd bara formulär och papper med brevhuvud som tryckts med en offset-litografisk eller etsad tryckprocess.
- Undvik papper med grov eller kraftigt strukturerad yta.
- Använd bläck som inte påverkas av hartset i tonern. Bläck som är oxidationshärdat eller oljebaserat uppfyller oftast de här kraven, men latexbläck gör det eventuellt inte.
- Skriv alltid ut prover på förtryckta formulär och brevhuvuden som du tänker använda innan du köper större kvantiteter. På så sätt kan du avgöra om bläcket i det förtryckta formuläret eller brevpapperet påverkar utskriftskvaliteten.
- Kontakta pappersleverantören om du är osäker.

Använda återvunnet papper och annat kontorspapper

Vi är ett miljömedvetet företag som stöder användning av återvunnet kontorspapper tillverkat speciellt för laserskrivare (elektrofotografiska skrivare).

Det går inte att säga generellt att allt återvunnet papper fungerar i skrivarna utan att det uppstår pappersstopp, men vi testar regelbundet papperstyper som motsvarar det återvunna kopieringspapper som finns på marknaden. Testerna är rigorösa och noggranna. Vi tar hänsyn till många faktorer, både enskilda faktorer och helheten, däribland följande:

- Andelen återvunnet papper (vi testar upp till 100 % återvunnet papper).
- Temperatur och luftfuktighet (i laboratorierna simuleras klimat från hela världen).
- Fuktinnehåll (kontorspapper ska ha lågt fuktinnehåll: 4–5 %.)

- Böjmotstånd och rätt styvhet gör att papperet matas problemfritt genom skrivaren.
- Tjocklek (påverkar hur mycket papper som kan fyllas på i ett fack).
- Ytans strävhet (som mäts i enheten Sheffield, det påverkar utskriftens tydlighet och hur väl tonern fäster på papperet).
- Ytfriktion (påverkar hur enkelt det är att separera arken).
- Fiber och arkformning (påverkar hur mycket papperet böjer sig, vilket också inverkar på papperets mekaniska beteende när det rör sig genom skrivaren).
- Vithet och struktur (utseende och känsla).

Återvunnet papper är bättre än någonsin, men andelen återvunnet material i papperet påverkar hur god kontroll man har över främmande ämnen. Och även om återvunnet papper är ett bra alternativ för att skriva ut miljövänligt så är det inte perfekt. Den mängd energi som krävs för att ta bort trycksvärta och bläck och för att hantera tillsatser som färgämnen och "lim" leder ofta till större koldioxidutsläpp än vanlig papperstillverkning. Användning av återvunnet papper leder emellertid till bättre resurshantering totalt sett.

Vi vill uppmuntra till en ansvarsfull användning av papper med utgångspunkt i livscykelbedömningar av våra produkter. För att få en bättre förståelse för vilken påverkan skrivare har på miljön genomförde vi ett antal utvärderingar av livscykler. Dessa visade att papperet var den enskilt största källan till koldioxidutsläpp (upp till 80 %) sett till en enhets hela livscykel (från design till slutet av livscykeln). Detta beror på att papperstillverkning är en energikrävande process.

Vi vill därför utbilda kunder och partner om hur de kan minimera papperets påverkan. Att använda returpapper är ett sätt. Att undvika överdriven och onödigt pappersanvändning är ett annat. Vi har goda kunskaper om hur man kan minimera slöseri vid utskrift och kopiering. Vi uppmuntrar också våra kunder att köpa papper från leverantörer som kan visa att de arbetar för en hållbar skogsindustri.

Vi rekommenderar inte specifika leverantörer, även om vi har en produktlista för särskilda tillämpningar. Följande riktlinjer för val av papper leder till minskad miljöpåverkan från utskrifter:

- 1 Minimera pappersanvändningen.
- 2 Var medveten om var träfibrerarna kommer ifrån. Köp av leverantörer som är certifierade, t.ex. med Forestry Stewardship Council (FSC) eller Program for the Endorsement of Forest Certification (PEFC). Certifieringarna är en garanti för att papperstillverkaren använder pappersmassa från skogsföretag som bedriver ett ansvarsfullt skogsbruk, både miljömässigt och socialt.
- 3 Välj papper efter utskriftsbehoven: vanligt 75 eller 80 g/m² certifierat papper, lättviktpapper eller återvunnet papper.

Exempel på ej godtagbara papper

Enligt testresultaten finns det risker med att använda följande papperstyper i laserskrivare:

- Kemiskt behandlat kopieringspapper för kopiering utan karbonpapper, även kallat *karbonlöst kopieringspapper*
- Förtryckt papper med kemikalier som kan förorena skrivaren.
- Förtryckt papper som kan påverkas av den höga temperaturen i fixeringsenheten.
- Förtryckt papper som kräver mer noggrann passning (exakt tryckposition på sidan) än $\pm 2,3$ mm, till exempel OCR-formulär (Optical Character Recognition). Passningen kan i vissa fall justeras i ett program, och i sådana fall kan det gå att skriva ut på den här typen av formulär.
- Bestruket papper (raderbart papper), syntetiska papper, termopapper.
- Papper med grova kanter, papper med grov eller kraftigt strukturerad yta eller böjda papper
- Återvunnet papper som inte uppfyller EN12281:2002 (europeisk testning)

- Papper som väger mindre än 60 g/m²
- Flersidiga formulär eller dokument

Förvara papper

Använd nedanstående riktlinjer för hur du förvarar papper så undviker du att papperskvadd och ojämn utskriftskvalitet:

- Bäst resultat får du om du förvarar papperet där temperaturen är 21 °C och den relativa fuktigheten är 40 procent. De flesta tillverkare rekommenderar att utskrifter görs i temperaturer mellan 18–24 °C och en relativ luftfuktighet mellan 40 till 60 procent.
- Förvara papperet i kartonger på en pall eller hylla. Undvik att förvara det på golvet.
- Förvara enskilda paket på en plan yta.
- Placera inte några föremål ovanpå enskilda pappersförpackningar.
- Ta endast ut papper ur kartongen eller förpackningen när du ska fylla på det i skrivaren. Kartongen och förpackningen håller papperet rent, torrt och platt.

Pappersstorlekar, papperstyper och pappersvikter som kan användas

I nedanstående tabeller finns information om standard- och tillvalspapperskällor och vilka papperstyper de kan användas för.

Obs! Om en pappersstorlek inte står med i listan väljer du närmaste *större* storlek i listan.

Pappersstorlekar som stöds

Pappersstorlek ¹	Mått	550-arksfack	2100-arksfack	Flerfunktionsmatrare	Dubbelsidigt	Automatisk dokumentmatrare	Skannerglas
A4	210 x 297 mm (8,3 x 11,7 tum)	✓	✓	✓	✓	✓	✓
A5	148 x 210 mm (5,8 x 8,3 tum)	✓	✓ ³	✓	✓	✓	✓
A6	105 x 148 mm (4,1 x 5,8 tum)	✓	x	✓	x	✓	✓
JIS B5	182 x 257 mm	✓	x	✓	✓	✓	✓
US Letter	216 x 279 mm (8,5 x 11 tum)	✓	✓	✓	✓	✓	✓

¹ Om din önskade standardpappersstorlek inte kan ställas in på skrivarens kontrollpanel kan du välja vanliga pappersstorlekar som motsvarar positionen för längdstödet i facket på menyn Pappersstorlek/typ. Om pappersstorleken inte är tillgänglig väljer du **Universal** eller stänger av storleksavkänningen. Om du vill ha mer information kontaktar du teknisk support.

² Universal stöds endast i dubbelsidigt läge om bredden är från 105 mm (4,13 tum) till 216 mm (8,5 tum), och längden är från 148 mm (5,83 tum) till 356 mm. (14 tum).

³ Papperet stöds om den placeras med långsidan först.

Pappersstorlek ¹	Mått	550-arksfack	2100-arksfack	Flerfunktionsmatrare	Dubbel-sidigt	Automatisk dokumentmatrare	Skannerglas
US Legal	216 x 356 mm (8,5 x 14 tum)	✓	✓	✓	✓	✓	✓
Executive	184 x 267 mm (7,3 x 10,5 tum)	✓	x	✓	✓	✓	✓
Oficio (México)	216 x 340 mm (8,5 x 13,4 tum)	✓	✓	✓	✓	✓	✓
Folio	216 x 330 mm (8,5 x 13 tum)	✓	✓	✓	✓	✓	✓
Statement	140 x 216 mm (5,5 x 8,5 tum)	✓	x	✓	✓	✓	✓
Universal²	105 x 148 mm till 216 x 356 mm (4,13 x 5,83 tum. till 8,5 x 14 tum)	✓	x	✓	✓	✓	✓
7 3/4 -kuvert (Monarch)	98 x 191 mm (3,9 x 7,5 tum)	✓	x	✓	x	x	✓
9-kuvert	98 x 225 mm (3,9 x 8,9 tum)	✓	x	✓	x	x	✓
10 kuvert	105 x 241 mm (4,1 x 9,5 tum)	✓	x	✓	x	x	✓
DL-kuvert	110 x 220 mm (4,3 x 8,7 tum)	✓	x	✓	x	x	✓
C5-kuvert	162 x 229 mm (6,38 x 9,01 tum)	✓	x	✓	x	x	✓
B5-kuvert	176 x 250 mm	✓	x	✓	x	x	✓
Övriga kuvert	98 x 162 mm till 176 x 250 mm	✓	x	✓	x	x	✓

¹ Om din önskade standardpappersstorlek inte kan ställas in på skrivarens kontrollpanel kan du välja vanliga pappersstorlekar som motsvarar positionen för längdstödet i facket på menyn Pappersstorlek/typ. Om pappersstorleken inte är tillgänglig väljer du **Universal** eller stänger av storleksavkänningen. Om du vill ha mer information kontaktar du teknisk support.

² Universal stöds endast i dubbelsidigt läge om bredden är från 105 mm (4,13 tum) till 216 mm (8,5 tum), och längden är från 148 mm (5,83 tum) till 356 mm. (14 tum).

³ Papperet stöds om den placeras med långsidan först.

Papperstyper och pappersvikter som kan hanteras

Skrivaren kan hantera pappersvikter på 60–176 g/m².

Obs! Etiketter, OH-film, kuvert och styvt papper skrivs alltid ut med lägre hastighet.

Papperstyp	550-arksfack	2100-arksfack	Flerfunktions- matrare	Dubbelsidigt	Automatisk dokumentmatrare	Skannerglas
Papper	✓	✓	✓	✓	✓	✓
Kartong	✓	x	✓	✓	x	✓
Vanliga kuvert	✓	x	✓	x	x	✓
Sträva kuvert	✓	x	✓	x	x	✓
Pappersetiketter	✓	x	✓	x	✓	✓
Vinyletiketter (blandade) ¹	✓	x	✓	x	✓	✓
Apoteketiketter	✓	x	✓	✓	✓	✓
OH-film ²	✓	x	✓	x	✓	✓

² Skriv ut OH-film i buntar på högst 20 ark så att de inte fastnar i varandra. Mer information finns i "Tips om hur du använder OH-film" på sidan 92.

Skriver ut

Skriva ut formulär och ett dokument

Skriva ut formulär

Med programmet Former och favoriter går det att snabbt och enkelt komma åt formulär som används ofta eller annan information som skrivs ut regelbundet. Du måste installera programmet på skrivaren innan du kan använda det. Om du vill ha mer information kan du se "Konfigurera Formulär och favoriter" på sidan 23.

1 På skrivarens startskärm navigerar du till:

Formulär och favoriter > välj formuläret i listan > ange antalet kopior > justera andra inställningar

2 Tryck på   eller tryck på **Skicka**, beroende på din skrivarmodell.

Skriva ut ett dokument

1 På menyn Papper på skrivarens kontrollpanel ställer du in papperstypen och pappersstorleken så att de överensstämmer med papperet i skrivaren.

2 Skicka utskriftsjobbet:

För Windows-användare

- a Med ett dokument öppet klickar du på **Arkiv >Skriv ut**.
- b Klicka på **Egenskaper, Inställningar, Alternativ** eller **Installation**.
- c Justera inställningarna vid behov.
- d Klicka på **OK >Skriv ut**.

För Macintosh-användare

- a Anpassa inställningarna i dialogrutan Utskriftsformat:
 - 1 När dokumentet är öppet väljer du **Arkiv >Utskriftsformat**.
 - 2 Välj en papperstorlek eller skapa en anpassad storlek som överensstämmer med papperet i skrivaren.
 - 3 Klicka på **OK**.
- b Anpassa inställningarna i dialogrutan Skriv ut:
 - 1 Med ett dokument öppet väljer du **Arkiv >Skriv ut**.
Om det behövs kan du klicka på utökningstriangeln för att se ytterligare alternativ.
 - 2 Justera inställningarna i utskriftsdialogrutan och på snabbmenyerna om det behövs.
Obs! Om du vill skriva ut på en särskild typ av papper kan du antingen justera inställningen för papperstyp så att den överensstämmer med papperet i skrivaren eller välja rätt fack eller matare.
 - 3 Klicka på **Skriv ut**.

Justera tonersvärtan

1 Öppna en webbläsare och ange skrivarens IP-adress i adressfältet.

Anmärkningar:

- Leta efter skrivarens IP-adress visas på skrivarens startskärm. IP-adressen visas som fyra nummergrupper som är åtskiljda med punkter, till exempel 123.123.123.123.
- Om du använder en proxyserver inaktiverar du den tillfälligt för att kunna öppna webbsidan på rätt sätt.

2 Klicka på **Inställningar >Utskriftsinställningar >Kvalitetsmeny >Tonersvärta**.

3 Justera inställningen för tonersvärta och klicka sedan på **Skicka**.

Använda skrivarens kontrollpanel

1 Från huvudmenyn går du till:



>Inställningar >Skrivarinställningar >Kvalitetsmeny >Tonersvärta

2 Justera inställningen och tryck sedan på **Skicka**.

Skriva ut från flashenhet

Skriva ut från flashenhet

Anmärkningar:

- Innan du skriver ut en krypterad pdf-fil uppmanas du ange filens lösenord på skrivarens kontrollpanel.
- Du kan inte skriva ut filer som du inte har utskriftsbehörighet för.

1 Sätt i en flashenhet i USB-porten.





Anmärkningar:

- En flashenhetsikon visas på skrivarens huvudmeny när en flashenhet ansluts.
- Om du sätter i flashenheten när skrivaren behöver åtgärdas, till exempel om ett pappersstopp har inträffat, ignoreras flashenheten.
- Om du sätter i flashenheten när skrivaren är upptagen med andra utskriftsjobb visas meddelandet **Upptagen** på skrivarens skärm. När dessa utskriftsjobb har behandlats kan du behöva visa listan med stoppade jobb för att kunna skriva ut dokument från flashenheten.

Varning – risk för skador: Vidrör inte USB-kabeln, eventuella trådlösa nätverksadapterar, anslutningar, minneskortet eller skrivaren i de områden som visas när utskrift, läsning eller skrivning pågår från minnesenheten. Information kan gå förlorad.



- 2 På skrivarens kontrollpanel trycker du på dokumentet du vill skriva ut.
- 3 Tryck på pilarna för att visa en förhandsgranskning av dokumentet.
- 4 Använd  eller  när du anger antalet kopior som ska skrivas ut, och tryck sedan på **Skriv ut**.

Anmärkningar:

- Ta inte ut flashenheten från USB-porten förrän dokumentutskriften har slutförts.
- Om du låter flashenheten sitta kvar i skrivaren efter att du har stängt USB-menyn trycker du på **Lagrade jobb** på huvudmenyn för att skriva ut filer från flashenheten.

Flash-enheter och filtyper som stöds

Anmärkningar:

- USB-flashenheter med hög hastighet måste stödja standarden för hög hastighet. USB-enheter med låg hastighet kan inte användas.
- USB-flashenheterna måste ha stöd för FAT-filsystemet (File Allocation Tables). Enheter som formaterats med NTFS (New Technology File System) eller något annat filsystem stöds inte.

Rekommenderade flashenheter	Filtyp
<p>Många flashenheter har testats och godkänts för användning med skrivaren. Mer information finns på http://support.dell.com.</p>	<p>Dokument:</p> <ul style="list-style-type: none"> • .pdf • .xps <p>&Bilder:</p> <ul style="list-style-type: none"> • .dcm • .gif • .jpeg eller .jpg • .bmp • .pcx • .tiff eller .tif • .png • .fls

Använda specialmedia

Tips vid användning av styvt papper

Styvt papper är tjockt, enkeltvinnat specialmaterial. Många av de olika egenskaperna, t.ex. fuktinnehåll, tjocklek och struktur, kan i stor utsträckning påverka utskriftskvaliteten.

- På skrivarens kontrollpanel anger du pappersformat, -typ, -struktur och -vikt på pappersmenyn så att det överensstämmer med det tjocka papper som har fyllts på i facket.
- Skriv alltid ut prov på en typ av tjockt papper som du har för avsikt att använda innan du köper större kvantiteter.
- Ange pappersstruktur och -vikt i inställningarna för facket så att de överensstämmer med papperet som har fyllts på i facket.
- Förtryck, perforering och skrynklor kan i stor utsträckning påverka utskriftskvaliteten, orsaka pappersstopp eller andra pappersmatningsproblem.
- Innan du fyller på det tjocka papperet i facket böjer och bläddrar du igenom dem så att de lossnar från varandra. Jämna till kanterna mot ett plant underlag.

Tips om användning av kuvert

- På skrivarens kontrollpanel anger du pappersformat, -typ, -struktur och -vikt på pappersmenyn så att det överensstämmer med det kuvert som har fyllts på i facket.
- Skriv alltid ut prov på den typ av kuvert som du har för avsikt att använda innan du köper större kvantiteter.
- Använd bara kuvert som uttryckligen anpassats för laserskrivare.
- Bäst resultat får du om du använder kuvert som är tillverkade av 90 g/m²-papper eller 25 % bomull.
- Använd endast nya, oskadade kuvert.
- Om du vill ha bästa möjliga prestanda och minska risken för att papperet fastnar ska du inte använda kuvert som:
 - Är kraftigt böjda eller skeva.
 - Sitter ihop eller är skadade.
 - Har fönster, hål, perforeringar, utstansningar eller relieftryck.

- Har metallklämmor, snören eller gem.
- Ska fästas ihop.
- är frankerade.
- Har synligt klister när fliken är klistrad eller nedfälld.
- Har böjda hörn.
- Har grov, krusig eller strimmig yta.
- Justera breddstöden så att de passar kuvertens bredd.
- Innan du fyller på kuvert i facket böjer du kuverten fram och tillbaka så att de lossnar från varandra. Jämna till kanterna mot ett plant underlag.

Obs! En kombination av hög luftfuktighet (över 60 %) och höga utskriftstemperaturer kan skrynkla eller klistra ihop kuverten.

Tips om användning av etiketter

- På skrivarens kontrollpanel anger du pappersformat, -typ, -struktur och -vikt på pappersmenyn så att det överensstämmer med de etiketter som har fyllts på i facket.
- Skriv alltid ut prov på den etikettyd som du har för avsikt att använda innan du köper större kvantiteter.
- Använd etiketter som är särskilt avsedda för användning i laserskrivare.
- Använd inte etiketter med glatt baksida.
- Använd alltid fulla etikettark. Påbörjade ark kan göra att etiketter lossnar under utskrift, vilket ger upphov till pappersstopp. Ark där etiketter saknas kan även medföra att det kommer klister i skrivaren och tonerkassetten och att skrivarens och tonerkassetten garanti inte gäller.
- Använd inte etiketter med synligt klister.

Tips vid användning av brevpapper

- Använd brevpapper som är särskilt framtaget för laserskrivare.
- Gör testutskrifter på den typ av brevpapper som du vill använda innan du köper större kvantiteter.
- Böj och bläddra igenom brevhuvuden innan du lägger dem i skrivaren så att de inte fastnar i varandra.
- Sidorienteringen är viktig vid utskrift på papper med brevhuvud.

Källa	Skriver ut	Utskriftssida	Pappersorientering
Fack	Enkelsidig	Utskriftssidan nedåt	Placera arket med överkanten vänd mot fackets främre kant.
Fack	Dubbelsidig	Utskriftssidan uppåt	Mata in arket så att papperets nedre kant går in först i skrivaren.
Flerfunktionsmatare	Enkelsidig	Utskriftssidan uppåt	Mata in arket så att papperets övre kant går in först i skrivaren.
Flerfunktionsmatare	Dubbelsidig	Utskriftssidan nedåt	Mata in arket så att papperets nedre kant går in först i skrivaren.

Obs! Kontakta tillverkaren eller återförsäljaren för att få reda på om de förtryckta brevpapperen du har valt passar för laserskrivare.

Tips om hur du använder OH-film

- På skrivarens kontrollpanel anger du pappersformat, -typ, -struktur och -vikt på pappersmenyn så att det överensstämmer med den OH-film som har fyllts på i facket.
- Skriv ut en testsida på den typ av OH-film som du vill använda innan du köper in större mängder av filmen.
- Använd bara OH-film som uttryckligen anpassats för laserskrivare.
- Undvik problem med utskriftskvaliteten genom att inte vidröra OH-filmen.
- Böj och bläddra igenom OH-arken innan du lägger dem i skrivaren så att de inte fastnar i varandra.

Skriva ut konfidentiella jobb och andra lagrade jobb

Spara utskriftsjobb i skrivaren

- 1 På skrivarens kontrollpanel går du till:



>Säkerhet >Konfidentiell utskrift > välj typ av utskriftsjobb

Använd	För att
Max ogiltig PIN	Begränsa antalet gånger en ogiltig PIN-kod kan anges. Obs! När gränsen är nådd raderas utskriftsjobben för användarnamnet och PIN-koden.
Giltighetstid för konfidentiellt jobb	Utskriftsjobben kan sparas i datorn tills du anger PIN-koden på skrivarens kontrollpanel. Obs! PIN-koden ställs in på datorn. Den ska bestå av fyra siffror (1–9).
Upprepa utgångsdatum	Skriv ut och lagra utskriftsjobb i skrivarens minne.
Bekräfta utgångsdatum	Skriv ut en kopia av ett utskriftsjobb medan skrivaren avvaktar med övriga kopior. På så sätt kan du granska den första kopian innan du skriver ut resten. När alla kopior är utskrivna tas utskriftsjobbet automatiskt bort från skrivarminnet.
Reservera utgångsdatum	Lagra utskriftsjobb så att du kan skriva ut det vid ett senare tillfälle. Obs! Utskriftsjobben finns kvar i minnet tills du tar bort dem på menyn Stoppade jobb.
Anmärkningar:	
<ul style="list-style-type: none"> • Konfidentiella, bekräftade, reserverade och upprepade utskriftsjobb kan komma att raderas om skrivaren skulle behöva extra minne för bearbetning av andra lagrade jobb. • Du kan ställa in skrivaren så att utskriftsjobb sparas i skrivarminnet tills du startar dem från skrivarens kontrollpanel. • Alla utskriftsjobb som användaren kan initiera vid skrivaren kallas <i>lagrade jobb</i>. 	

- 2 Tryck på **Skicka**.

Skriva ut konfidentiella jobb och andra stoppade jobb

Obs! Konfidentiella jobb och jobb som ska bekräftas tas automatiskt bort från minnet när de har skrivits ut. Upprepade jobb och reserverade jobb *sparas* i skrivaren tills du tar bort dem.

För Windows-användare

- 1 Med ett dokument öppet klickar du på **Arkiv >Skriv ut**.
- 2 Klicka på **Egenskaper**, **Inställningar**, **Alternativ** eller **Installation**.

- 3 Klicka på **Skriv ut och pausa**.
- 4 Välj en typ av utskriftsjobb (Konfidentiellt, Reservera, Upprepa eller Bekräfta) och ange sedan ett användarnamn. Om utskriftsjobbet är konfidentiellt måste du ange en fyrsiffrig PIN-kod.
- 5 Klicka på **OK** eller **Skriv ut**.
- 6 Släpp utskriftsjobbet på skrivarens startskärm.
 - Om utskriftsjobbet är konfidentiellt går du till:
Stoppade jobb > välj ditt användarnamn > **Konfidentiella jobb** > ange PIN-koden > **Skriv ut**
 - För andra utskriftsjobb går du till:
Stoppade jobb > välj ditt användarnamn > välj utskriftsjobbet > ange antalet kopior > **Skriv ut**

För Macintosh-användare

- 1 Med ett dokument öppet väljer du **Arkiv > Skriv ut**.
Om det behövs kan du klicka på utökningstriangeln för att se ytterligare alternativ.
- 2 Välj **Jobbdirigering** bland utskriftsalternativen eller på snabbmenyn **Exemplar & sidor**.
- 3 Välj en typ av utskriftsjobb (Konfidentiellt, Reservera, Upprepa eller Bekräfta) och ange sedan ett användarnamn. Om utskriftsjobbet är konfidentiellt måste du ange en fyrsiffrig PIN-kod.
- 4 Klicka på **OK** eller **Skriv ut**.
- 5 Släpp utskriftsjobbet på skrivarens startskärm.
 - Om utskriftsjobbet är konfidentiellt går du till:
Stoppade jobb > välj ditt användarnamn > **Konfidentiella jobb** > ange PIN-koden > **Skriv ut**
 - För andra utskriftsjobb går du till:
Stoppade jobb > välj ditt användarnamn > välj utskriftsjobbet > ange antalet kopior > **Skriv ut**

Ändra konfidentiella skrivarinställningar

Obs! Funktionen är endast tillgänglig för nätverksskrivare och skrivare som är anslutna till skrivarservrar.

- 1 Öppna en webbläsare och ange skrivarens IP-adress i adressfältet.

Anmärkningar:

- Visa skrivarens IP-adress på skrivarens huvudmeny. IP-adressen visas som fyra nummergrupper som är åtskiljda med punkter, till exempel 123.123.123.123.
- Om du använder en proxyserver inaktiverar du den tillfälligt för att kunna öppna webbsidan på rätt sätt.

- 2 Klicka på **Konfiguration** > fliken **Övriga Inställningar** > **Säkerhet** > **Konfidentiell skrivarinställning..**
- 3 Ändra inställningarna:
 - Ställ in ett högsta antal tillåtna försök att ange PIN-koden. När en användare överskrider det antalet raderas alla utskriftsjobb för den användaren.
 - Ställ in en giltighetstid för alla konfidentiella utskriftsjobb. Om en användare inte har skrivit ut jobben inom angiven tidsperiod raderas alla jobb för den användaren.
- 4 Spara de ändrade inställningarna.

Skriva ut informationssidor

Skriva ut en lista med teckensnittsprov

1 Från huvudmenyn går du till:



> **Rapporter** > **Skriva ut teckensnitt**

2 Tryck på **PCL-teckensnitt** eller **PostScript-teckensnitt**.

Skriva ut en kataloglista

Kataloglistan visar alla resurser som finns i ett flashminne eller på skrivarens hårddisk.

Från huvudmenyn går du till:



> **Rapporter** > **Skriva ut katalog**

Avbryta utskriftsjobb

Avbryta ett utskriftsjobb på skrivarens kontrollpanel

- 1 På skrivarens kontrollpanel trycker du på **Avbryt utskrift** eller på  på knappsatsen.
- 2 Tryck på det utskriftsjobb som du vill avbryta och tryck sedan på **Ta bort valda jobb**.

Avbryta ett utskriftsjobb:från datorn

För Windows-användare

- 1 Öppna mappen Skrivare.
 - a Klicka på  eller klicka på **Start** och sedan **Kör**.
 - b I fältet Sök eller Kör på Startmenyn skriver du **kontrollera skrivare**.
 - c Tryck på **Enter** eller klicka på **OK**.
- 2 Dubbelklicka på skrivarikonen.
- 3 Markera det utskriftsjobb du vill avbryta.
- 4 Klicka på **Delete** (Ta bort).

För Macintosh-användare

- 1 Gå till något av följande från Apple-menyn:
 - **Systeminställningar** > **Skriv ut och skanna** > välj en skrivare > **Öppna utskriftskö**
 - **Systeminställningar** > **Skriv ut och faxa** > välj en skrivare > **Öppna utskriftskö**
- 2 I dialogrutan för skrivaren väljer du det utskriftsjobb som du vill avbryta och klickar på **Ta bort**.

Kopiera

Den automatiska dokumentmataren	Skannerglas
 <p>Använd den automatiska dokumentmataren till att skanna dokument med flera sidor, inklusive dokument med dubbelsidigt tryck.</p>	 <p>Använd skannerglaset till att skanna dokument med endast en sida, små objekt (t.ex. vykort och foton), OH-film, fotopapper och tunna material (t.ex. tidningsurklipp).</p>

Göra kopior

Göra en snabbkopia

- 1 Lägg originalet med utskriften uppåt och kortsidan inåt i den automatiska dokumentmataren, eller med utskriften nedåt på skannerglaset.

Anmärkningar:

- Lägg inte vykort, foton, små föremål, OH-film, fotopapper eller tunt material (t.ex. tidningsurklipp) i den automatiska dokumentmataren. Placera de här objekten på skannerglaset.
- Indikatorn för den automatiska dokumentmataren tänds när papperet är ilagt på rätt sätt.

- 2 Om du för in ett dokument i den automatiska dokumentmataren måste du justera pappersstöden.

Obs! Undvik att bilden beskärs genom att se till att originaldokumentets och kopians pappersstorlekar är desamma.

- 3 Tryck på  på skrivarens kontrollpanel.

Kopiera med den automatiska dokumentmataren

- 1 Lägg originalet med utskriften uppåt och kortsidan in i den automatiska dokumentmataren.

Anmärkningar:

- Lägg inte vykort, foton, små föremål, OH-film, fotopapper eller tunt material (t.ex. tidningsurklipp) i den automatiska dokumentmataren. Placera de här objekten på skannerglaset.
- Indikatorn för den automatiska dokumentmataren tänds när papperet är ilagt på rätt sätt.

- 2 Justera sidostöden.

3 Från huvudmenyn går du till:

Kopiera > ange kopieringsinställningarna > **Kopiera**

Kopiera med hjälp av skannerglaset

1 Lägg ett originaldokument nedåt på skannerglaset i det övre vänstra hörnet.

2 Från huvudmenyn går du till:

Kopiera > ange kopieringsinställningarna > **Kopiera**

Lägg nästa dokument på skannerglaset och tryck på **Skanna nästa sida** om du har flera sidor att skanna.

3 Tryck på **Avsluta jobbet**.

Kopiera fotografier

1 Placera ett foto med framsidan nedåt på skannerglaset i det övre vänstra hörnet.

2 Från huvudmenyn går du till:

Kopiera > **Innehåll** > **Foto** > 

3 Från menyn Innehållskälla går du till:

Foto/film fotopapper >  > **Kopiera det**

Obs! Om du har flera foton som ska kopieras lägger du nästa foto på skannerglaset och trycker på **Skanna nästa sida**.

4 Tryck på **Avsluta jobbet**.

Kopiera på specialmaterial

Kopiera till OH-film

1 Lägg originalet med utskriften uppåt och kortsidan inåt i den automatiska dokumentmataren, eller med utskriften nedåt på skannerglaset.

Anmärkningar:

- Lägg inte vykort, foton, små föremål, OH-film, fotopapper eller tunt material (t.ex. tidningsurklipp) i den automatiska dokumentmataren. Placera de här objekten på skannerglaset.
- Indikatorn för den automatiska dokumentmataren tänds när papperet är ilagt på rätt sätt.



2 Från huvudmenyn går du till:

Kopiera > **Kopiera från** > välj storlek på originaldokumentet > 

3 Navigera till:

Kopiera till > välj det fack som innehåller OH-film >**Kopiera**

Om det inte finns några fack som innehåller OH-film går du till:

Manuell matare >  > välj OH-filmstorlek >  >**OH-film** > 

4 Lägg OH-filmen i flerk Funktionsmataren och tryck sedan på **Kopiera**.

Kopiera till brevpapper

1 Lägg originalet med utskriften uppåt och kortsidan inåt i den automatiska dokumentmataren, eller med utskriften nedåt på skannerglasets.

Anmärkningar:

- Lägg inte vykort, foton, små föremål, OH-film, fotopapper eller tunt material (t.ex. tidningsurklipp) i den automatiska dokumentmataren. Placera de här objekten på skannerglasets.
- Indikatorn för den automatiska dokumentmataren tänds när papperet är ilagt på rätt sätt.

2 Om du för in ett dokument i den automatiska dokumentmataren måste du justera pappersstöden.

3 Från huvudmenyn går du till:

Kopiera >**Kopiera från** > välj storlek på originaldokumentet > 

4 Navigera till:

Kopiera till > välj det fack som innehåller brevpapper >**Kopiera**

5 Om det inte finns några fack som stöder brevpapper går du till:

Manuell matare > välj storleken på brevpappret >**Brevpapper**

6 Lägg i brevpappret vänt uppåt med överkanten först i universalarkmataren och tryck på **Kopiera**.

Anpassa kopieringsinställningar

Kopiera till en annan storlek

1 Lägg originalet med utskriften uppåt och kortsidan inåt i den automatiska dokumentmataren, eller med utskriften nedåt på skannerglasets.

Anmärkningar:

- Lägg inte vykort, foton, små föremål, OH-film, fotopapper eller tunt material (t.ex. tidningsurklipp) i den automatiska dokumentmataren. Placera de här objekten på skannerglasets.
- Indikatorn för den automatiska dokumentmataren tänds när papperet är ilagt på rätt sätt.

2 Om du för in ett dokument i den automatiska dokumentmataren måste du justera pappersstöden.

3 Från huvudmenyn går du till:

Kopiera >Kopiera från > välj storlek på originaldokumentet > 

4 Navigera till:

Kopiera till > välj en ny storlek för kopian >  >**Kopiera**

Göra kopior med papper från valt magasin

1 Lägg originalet med utskriften uppåt och kortsidan inåt i den automatiska dokumentmataren, eller med utskriften nedåt på skannerglaset.

Anmärkningar:

- Lägg inte vykort, foton, små föremål, OH-film, fotopapper eller tunt material (t.ex. tidningsurklipp) i den automatiska dokumentmataren. Placera de här objekten på skannerglaset.
- Indikatorn för den automatiska dokumentmataren tänds när papperet är ilagt på rätt sätt.

2 Om du för in ett dokument i den automatiska dokumentmataren måste du justera pappersstöden.

3 Från huvudmenyn går du till:

Kopiera >Kopiera från > välj storlek på originaldokumentet > 

4 Navigera till:

Kopiera till > välj det fack som innehåller den papperstyp som du vill använda > 

5 Tryck på **Kopiera**.

Kopiera olika pappersstorlekar

Använd den automatiska dokumentmataren för att kopiera originaldokument med olika pappersstorlekar. Beroende på vilka pappersstorlekar som är ilagda och inställningarna "kopiera till" och "kopiera från" skrivs kopiorna antingen ut på blandade pappersstorlekar (exempel 1) eller skalas för att passa en pappersstorlek (exempel 2).

Exempel 1: Kopiera till blandade pappersstorlekar

1 Lägg originalet med utskriften uppåt och kortsidan inåt i den automatiska dokumentmataren, eller med utskriften nedåt på skannerglaset.

Anmärkningar:

- Lägg inte vykort, foton, små föremål, OH-film, fotopapper eller tunt material (t.ex. tidningsurklipp) i den automatiska dokumentmataren. Placera de här objekten på skannerglaset.
- Indikatorn för den automatiska dokumentmataren tänds när papperet är ilagt på rätt sätt.

2 Om du för in ett dokument i den automatiska dokumentmataren måste du justera pappersstöden.

3 Från huvudmenyn går du till:

Kopiera >Kopiera från >Blandade storlekar > 

4 Navigera till:

Kopiera till >Automatisk storleksmatchning >  **>Kopiera**

Skannern identifierar de olika pappersstorlekarna allt eftersom de skannas. Kopiorna skrivs ut på blandade pappersstorlekar som motsvarar pappersstorlekarna i originaldokumentet.

Exempel 2: Kopiera till en enstaka pappersstorlek

1 Lägg originalet med utskriften uppåt och kortsidan inåt i den automatiska dokumentmataren, eller med utskriften nedåt på skannerglaset.

Anmärkningar:

- Lägg inte vykort, foton, små föremål, OH-film, fotopapper eller tunt material (t.ex. tidningsurklipp) i den automatiska dokumentmataren. Placera de här objekten på skannerglaset.
- Indikatorn för den automatiska dokumentmataren tänds när papperet är ilagt på rätt sätt.

2 Om du för in ett dokument i den automatiska dokumentmataren måste du justera pappersstöden.

3 Från huvudmenyn går du till:

Kopiera >Kopiera från >Blandade storlekar > 

4 Navigera till:

Kopiera till >Letter >  **>Kopiera**

Skannern identifierar de olika pappersstorlekarna allt eftersom de skannas och skalar de blandade sidorna för att passa den valda pappersstorleken i skrivaren.

Kopiera på papperets båda sidor (dubbelsidig utskrift)

1 Lägg originalet med utskriften uppåt och kortsidan inåt i den automatiska dokumentmataren, eller med utskriften nedåt på skannerglaset.

Anmärkningar:

- Lägg inte vykort, foton, små föremål, OH-film, fotopapper eller tunt material (t.ex. tidningsurklipp) i den automatiska dokumentmataren. Placera de här objekten på skannerglaset.
- Indikatorn för den automatiska dokumentmataren tänds när papperet är ilagt på rätt sätt.

2 Om du för in ett dokument i den automatiska dokumentmataren måste du justera pappersstöden.

3 Från huvudmenyn går du till:

Kopiera >Sidor (dubbelsidig utskrift) > välj önskad metod för dubbelsidig utskrift

Obs! För önskad metod för dubbelsidig utskrift avser den första siffran antalet sidor i originaldokumentet medan den andra siffran avser antalet kopior. Välj t.ex. 2-sidigt till 2-sidigt om du har ett tvåsidigt originaldokument och vill ha tvåsidiga kopior.

4 Tryck på  **>Kopiera.**

Förminska eller förstora kopior

Kopior kan storleksanpassas från 25 till 400 % av dokumentets ursprungliga storlek.

- 1 Lägg originalet med utskriften uppåt och kortsidan inåt i den automatiska dokumentmataren, eller med utskriften nedåt på skannerglaset.

Anmärkningar:

- Lägg inte vykort, foton, små föremål, OH-film, fotopapper eller tunt material (t.ex. tidningsurklipp) i den automatiska dokumentmataren. Placera de här objekten på skannerglaset.
- Indikatorn för den automatiska dokumentmataren tänds när papperet är ilagt på rätt sätt.

- 2 Om du för in ett dokument i den automatiska dokumentmataren måste du justera pappersstöden.

- 3 På startskärmen trycker du på **Kopiera**.

- 4 I området Skala trycker du på  eller  om du vill minska eller öka värdet med 1 %.

Om du trycker på "Copy to" (kopiera till) eller "Copy from" (kopiera från) efter en manuell inställning av Scale (skala), återställs skalinställningen till Auto.

Obs! Auto är fabriksinställt som standard. Med den här inställningen justeras automatiskt den inskannade bilden av originaldokumentet till storleken på det papper du kopierar på.

- 5 Tryck på **Kopiera**.

Justera kopieringskvaliteten

- 1 Lägg originalet med utskriften uppåt och kortsidan inåt i den automatiska dokumentmataren, eller med utskriften nedåt på skannerglaset.

Anmärkningar:

- Lägg inte vykort, foton, små föremål, OH-film, fotopapper eller tunt material (t.ex. tidningsurklipp) i den automatiska dokumentmataren. Placera de här objekten på skannerglaset.
- Indikatorn för den automatiska dokumentmataren tänds när papperet är ilagt på rätt sätt.

- 2 Om du för in ett dokument i den automatiska dokumentmataren måste du justera pappersstöden.

- 3 Från huvudmenyn går du till:

Kopiera >Innehåll

- 4 Tryck på den knapp som bäst beskriver den typ av innehåll du kopierar.

- **Text** – Originaldokumentet innehåller främst text eller linjemönster.
- **Text/foto** – Originaldokumentet är en blandning av text, grafik och bilder.
- **Foto** – Originaldokumentet består främst av ett foto eller en bild.
- **Grafik** – Originaldokumentet innehåller främst affärsgrafik som cirkeldiagram, stapeldiagram och animeringar.

- 5 Tryck på .

- 6 Tryck på den knapp som bäst beskriver den innehållskälla du kopierar.

- **Färglaser** – Originaldokumentet skrevs ut på en färglaserskrivare.
- **Bläckstråleskrivare** – Originaldokumentet skrevs ut på en bläckstråleskrivare.
- **Tidskrift** – Originaldokumentet är hämtat från en tidskrift.

- **Tryckpress** – Originaldokumentet gjordes med en tryckpress.
- **Svartvit laser** – Originaldokumentet skrevs ut på en svartvit laserskrivare.
- **Foto/film** – Originaldokumentet är ett foto taget med film.
- **Tidning** – Originaldokumentet är hämtat från en tidning.
- **Annan** – Originaldokumentet skrevs ut på en alternativ eller okänd skrivare.

7 Tryck på  >Kopiera.

Sortera kopior

Om du skriver ut flera kopior av ett dokument kan du välja att skriva ut kopiorna som en uppsättning (sorterat) eller som en grupp av sidor (inte sorterat).

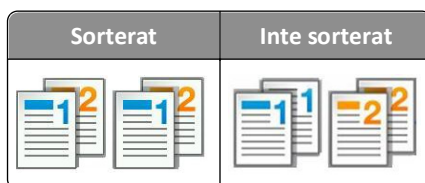

1 Lägg originalet med utskriften uppåt och kortsidan inåt i den automatiska dokumentmataren, eller med utskriften nedåt på skannerglaset.

Anmärkningar:

- Lägg inte vykort, foton, små föremål, OH-film, fotopapper eller tunt material (t.ex. tidningsurklipp) i den automatiska dokumentmataren. Placera de här objekten på skannerglaset.
- Indikatorn för den automatiska dokumentmataren tänds när papperet är ilagt på rätt sätt.

2 Om du för in ett dokument i den automatiska dokumentmataren måste du justera pappersstöden.

3 Från huvudmenyn går du till:

Kopiera > ange antal kopior >**Sortera** > välj önskad utskriftsordning för sidorna >  >**Kopiera**

Placera skiljeark mellan kopior

1 Lägg originalet med utskriften uppåt och kortsidan inåt i den automatiska dokumentmataren, eller med utskriften nedåt på skannerglaset.

Anmärkningar:

- Lägg inte vykort, foton, små föremål, OH-film, fotopapper eller tunt material (t.ex. tidningsurklipp) i den automatiska dokumentmataren. Placera de här objekten på skannerglaset.
- Indikatorn för den automatiska dokumentmataren tänds när papperet är ilagt på rätt sätt.

2 Om du för in ett dokument i den automatiska dokumentmataren måste du justera pappersstöden.

3 Från huvudmenyn går du till:

Kopiera >**Avancerade alternativ** >**Skiljeblad**

Obs! Ange Sortera till "1,2,3 - 1,2,3" för att lägga till skiljeark mellan kopiorna. Om Sortera är angivet till "1,1,1 - 2,2,2," läggs skiljearken till i slutet av kopieringsjobbet. Mer information finns i "Sortera kopior" på sidan 101.

4 Välj något av följande:

- **Mellan kopior**
- **Mellan jobb**
- **Mellan sidor**
- **Av**

5 Tryck på  >Kopiera.

Kopiera flera sidor på ett ark

Om du vill spara papper kan du kopiera två eller fyra sidor i följd i ett flersidigt dokument på ett ark.

Anmärkningar:

- Ställ in papperstorleken på letter, legal, A4 eller JIS B5.
- Ställ in kopieringsstorleken på 100 %.

1 Lägg originalet med utskriften uppåt och kortsidan inåt i den automatiska dokumentmataren, eller med utskriften nedåt på skannerglaset.

Anmärkningar:

- Lägg inte vykort, foton, små föremål, OH-film, fotopapper eller tunt material (t.ex. tidningsurklipp) i den automatiska dokumentmataren. Placera de här objekten på skannerglaset.
- Indikatorn för den automatiska dokumentmataren tänds när papperet är ilagt på rätt sätt.

2 Om du för in ett dokument i den automatiska dokumentmataren måste du justera pappersstöden.

3 Från huvudmenyn går du till:

Kopiera >Avancerade alternativ > Pappersspar > välj utmatning >  >Kopiera

Obs! Om Pappersspar är avaktiverat är alternativet Skriv ut sidkanter inte tillgängligt.

Skapa ett anpassat kopieringsjobb

Det anpassade kopieringsjobbet eller byggandet av ett jobb används för att kombinera en eller flera uppsättningar av originaldokument till ett enda kopieringsjobb. Varje uppsättning måste skannas med olika jobbparametrar. När ett kopieringsjobb skickas och Anpassat jobb är aktiverat, skannas den första uppsättningen av originaldokument med angivna inställningar. Sedan skannas nästa uppsättning med samma eller andra inställningar.

Definitionen av en uppsättning beror på skanningsoriginalet:

- Om du skannar ett dokument på skannerglaset består en uppsättning av en sida.
- Om du skannar flera sidor med den automatiska dokumentmataren finns en uppsättning av alla skannade sidor kvar tills den automatiska dokumentmatarens fack är tomt.
- Om du skannar en sida med den automatiska dokumentmataren består en uppsättning av en sida.

Exempel:

1 Lägg originalet med utskriften uppåt och kortsidan inåt i den automatiska dokumentmataren, eller med utskriften nedåt på skannerglaset.

Anmärkningar:

- Lägg inte vykort, foton, små föremål, OH-film, fotopapper eller tunt material (t.ex. tidningsurklipp) i den automatiska dokumentmataren. Placera de här objekten på skannerglaset.
- Indikatorn för den automatiska dokumentmataren tänds när papperet är ilagt på rätt sätt.

2 Om du för in ett dokument i den automatiska dokumentmataren måste du justera pappersstöden.

3 Från huvudmenyn går du till:

Kopiera >Avancerade alternativ >Anpassat jobb >På >  **>Kopiera**

Obs! När en uppsättning har skannats till slut, visas skanningsskärmen.

4 Lägg i nästa dokument med utskriften uppåt och kortsidan in i den automatiska dokumentmatarens fack, eller med utskriften nedåt på skannerglaset. Tryck sedan på **Skanna från automatisk matare** eller **Skanna från flatbädd**.

Obs! Ändra skanningsjobbinställningarna vid behov.

5 Om du har fler dokument att skanna upprepar du bara föregående steg. Annars trycker du på **Slutför jobbet**.

Placera information på kopior

Placera sidhuvud eller sidfot på sidor

1 Lägg originalet med utskriften uppåt och kortsidan inåt i den automatiska dokumentmataren, eller med utskriften nedåt på skannerglaset.

Anmärkningar:



- Lägg inte vykort, foton, små föremål, OH-film, fotopapper eller tunt material (t.ex. tidningsurklipp) i den automatiska dokumentmataren. Placera de här objekten på skannerglaset.
- Indikatorn för den automatiska dokumentmataren tänds när papperet är ilagt på rätt sätt.

2 Om du för in ett dokument i den automatiska dokumentmataren måste du justera pappersstöden.

3 Från huvudmenyn går du till:

Kopiera >Avancerade alternativ >Sidhuvud/Sidfot > välj var du vill placera sidhuvudet eller sidfoten > välj den typ av sidhuvud eller sidfot du vill använda

4 Ange den information som krävs beroende på vilket sidhuvud eller sidfot du valt och tryck sedan på **Klar**.

5 Tryck på  och tryck sedan på .

Placera ett mallmeddelande på varje sida

Ett mallmeddelande kan placeras på varje sida. Du kan välja mellan meddelandena Brådskande, Konfidentiellt, Kopia, Anpassat och Utkast.

1 Lägg originalet med utskriften uppåt och kortsidan inåt i den automatiska dokumentmataren, eller med utskriften nedåt på skannerglaset.

Anmärkningar:

- Lägg inte vykort, foton, små föremål, OH-film, fotopapper eller tunt material (t.ex. tidningsurklipp) i den automatiska dokumentmataren. Placera de här objekten på skannerglaset.
- Indikatorn för den automatiska dokumentmataren tänds när papperet är ilagt på rätt sätt.

2 Om du för in ett dokument i den automatiska dokumentmataren måste du justera pappersstöden.

3 Från huvudmenyn går du till:

Kopiera > **Avancerade alternativ** > **Mall** > välj mallmeddelande > **Klar** > **Kopiera**

Avbryta ett kopieringsjobb

Avbryta ett kopieringsjobb medan originaldokumentet är i den automatiska dokumentmataren

När den automatiska dokumentmataren börjar bearbeta ett dokument trycker du på **Avbryt jobb** på skrivarens kontrollpanel.

Avbryta ett kopieringsjobb medan du kopierar sidor från skannerglaset

Tryck på **Avbryt jobb** på startskärmen.

Avbryter visas på displayen. När jobbet har avbrutits visas kopieringsskärbilden.

Avbryta ett kopieringsjobb medan sidorna skrivs ut

- 1 På startskärmen trycker du på **Avbryt jobb** eller på  på knappsatsen.
- 2 Tryck på det jobb som du vill avbryta.
- 3 Tryck på **Ta bort valda jobb**.

Förstå kopieringsalternativen

Copy from (kopiera från)

Med det här alternativet öppnas en skärm där du kan välja originaldokumentets pappersstorlek.

- Tryck på den pappersstorlek som stämmer överens med originaldokumentet.
- Tryck på **Blandade storlekar** om du vill kopiera ett originaldokument som innehåller blandade pappersstorlekar med samma bredd.
- Tryck på **Automatisk storleksavkänning** om du vill att storleken på originaldokumentet ska ställas in automatiskt i skrivaren.



Kopiera till

När det här alternativet väljs öppnas en skärm där du kan ange den pappersstorlek och typ av papper som kopiorna ska skrivas ut på.

- Tryck på den pappersstorlek och papperstyp som överensstämmer med papperet i skrivaren.
- Om inställningarna för "Kopiera från" och "Kopiera till" är olika, justerar skrivaren automatiskt skalinställningen så att skillnaden utjämnas.
- Om den papperstyp eller pappersstorlek du vill kopiera på inte ligger i något av facken trycker du på **Manuell matare** och matar in papperet manuellt i flerfunktionsmataren.
- När "Kopiera till" är inställt på Automatisk storleksmatchning överensstämmer varje kopia med pappersstorleken för originaldokumentet. Om inget av facken innehåller papper i en motsvarande pappersstorlek visas meddelandet **Pappersstorlek hittades inte**, och du blir ombedd att fylla på papper i ett fack eller i flerfunktionsmataren.

Skala

Med det här alternativet kan du skapa en bild från ditt originaldokument som är proportionellt anpassat till mellan 25 och 400 procent. Du kan även ställa in automatisk skalning.

- När du kopierar till en annan pappersstorlek, t.ex. från formatet Legal till storleken US letter, ställer du in pappersstorlekarna för "Kopiera från" och "Kopiera till" automatiskt så anpassas skanningen av bilden så att den passar storleken på pappret du kopierar.
- Minska eller öka värdet med en procent genom att trycka på  eller  på skrivarens kontrollpanel. Gör en kontinuerlig minskning eller ökning i värde genom att hålla knappen intryckt i två eller fler sekunder.

Svärta

Med det här alternativet kan du justera hur ljusa eller mörka kopiorna ska vara i förhållande till originaldokumentet.

Sidor (dubbelsidiga)

Med det här alternativet kan du göra enkel- eller dubbelsidiga kopior av enkel- eller dubbelsidiga originaldokument.

Sortera

Med det här alternativet hålls sidorna i ett utskriftsjobb staplade i ordning vid utskrift av flera kopior av ett dokument.

Kopior

Med det här alternativet kan du ange hur många kopior som ska skrivas ut.

Innehåll

Här kan du ange originaldokumentets typ och källa.

Välj bland följande innehållstyper:

- **Grafik** – Originaldokumentet innehåller främst affärsgrafik som cirkeldiagram, stapeldiagram och animeringar.
- **Foto** – Originaldokumentet består främst av ett foto eller en bild.
- **Text** – Originaldokumentet innehåller främst text eller linjemönster.
- **Text/foto** – Originaldokumentet är en blandning av text, grafik och bilder.

Välj bland följande innehållskällor:

- **Svartvit laser** – Originaldokumentet skrevs ut på en svartvit laserskrivare.
- **Färglaser** – Originaldokumentet skrevs ut på en färglaserskrivare.
- **Bläckstråleskrivare** – Originaldokumentet skrevs ut på en bläckstråleskrivare.
- **Tidskrift** – Originaldokumentet är hämtat från en tidskrift.
- **Tidning** – Originaldokumentet är hämtat från en tidning.
- **Annan** – Originaldokumentet skrevs ut på en alternativ eller okänd skrivare.
- **Foto/film** – Originaldokumentet är ett foto taget med film.
- **Tryckpress** – Originaldokumentet gjordes med en tryckpress.



Spara som genväg

Med det här alternativet kan du spara aktuella inställningar genom att tilldela ett genvägsnamn.

Obs! Med det här alternativet tilldelas genvägen nästa tillgängliga genvägsnummer automatiskt.

Använda avancerade alternativ

Välj bland följande inställningar:

- **Avancerad duplex** – Anger dokumentriktning, om dokumenten ska vara enkelsidiga eller dubbelsidiga och hur dokumenten ska bindas.
- **Avancerad bildhantering** – Ändrar eller justerar inställningarna för autocentrering, bakgrunds borttagning, färgbalans, färgbortfall, kontrast, spegelbild, negativ bild, skanna kant till kant, skuggdetaljer, skärpa och temperatur innan du kopierar dokumentet.
- **Skapa häfte** – Skapar ett häfte. Du kan välja mellan enkelsidigt och dubbelsidigt.
Obs! Det här alternativet visas endast om en hårddisk har installerats på skrivaren.
- **Inställning försättsblad** – Ställer in försättsbladet för kopior och häften.
- **Anpassat jobb** – Kombinerar flera skanningsjobb.
- **Kantborttagning** – Elimineras suddiga partier eller information runt dokumentets kanter. Du kan välja att radera en lika stor yta runt alla fyra sidor av papperet eller välja ett visst hörn. Med Radera kanter raderas allt inom det markerade området, så att inget skrivs ut på den delen av papperet.
- **Sidhuvud/Sidfot** – Aktiverar datum/tid, sidnummer, etsnummer eller anpassad text och skriver sedan ut informationen i särskilda huvud- eller fotnoter.
- **Marginalförskjutning** – Ökar eller minskar marginalstorleken på sidan med ett angivet avstånd genom att förskjuta den skannade bilden. Ange önskad marginalstorlek genom att trycka på  eller . Om den tillagda marginalen är för stor beskärs kopian.

- **Vattenmärk** – Skapar ett vattenmärke (eller ett meddelande) som läggs över innehållet på kopian. Du kan välja mellan Brådiskande, Konfidentiellt, Kopia och Utkast, eller så kan du ange ett eget meddelande i fältet för "Ange anpassad text". Det valda ordet visas svagt med stor stil tvärsöver varje sida.
- **Pappersspar** – Skriver ut två eller fler blad från ett originaldokument på samma sida. Pappersspar kallas även för *N-upp*-utskrift, där *N*:et betyder antal sidor. 2-up innebär att två sidor av dokumentet skrivs ut på en sida. 4-up innebär att fyra sidor av dokumentet skrivs ut på en sida.
- **Skiljeblad** – Placerar ett tomt papper mellan alla kopior, sidor och utskriftsjobb. Skiljearken kan hämtas från ett fack med en annan typ av papper eller färg än utskriftspapperet som används för kopiorna.
- **Flermatningssensor**— Känner av när den automatiska dokumentmataren plockar fler än ett ark i taget och visar sedan ett felmeddelande.

Obs! Det här alternativet finns endast på vissa skrivarmodeller.

E-post

Den automatiska dokumentmataren	Skannerglas
 <p>Använd den automatiska dokumentmataren till att skanna dokument med flera sidor, inklusive dokument med dubbelsidigt tryck.</p>	 <p>Använd skannerglasets till att skanna dokument med endast en sida, små objekt (t.ex. vykort och foton), OH-film, fotopapper och tunna material (t.ex. tidningsurklipp).</p>

Ställa in skrivaren för e-post

Konfigurera e-postfunktionen

- 1 Öppna en webbläsare och ange skrivarens IP-adress i adressfältet.

Anmärkningar:

- Visa skrivarens IP-adress på skrivarens huvudmeny. IP-adressen visas som fyra nummergrupper som är åtskiljda med punkter, till exempel 123.123.123.123.
- Om du använder en proxyserver inaktiverar du den tillfälligt för att kunna öppna webbsidan på rätt sätt.

- 2 Klicka på **Inställningar** > **Inställningar för e-post/FTP** > **E-postinställningar**.

- 3 Ange lämplig information och klicka sedan på **Skicka**.

Konfigurera e-postinställningar

- 1 Öppna en webbläsare och ange skrivarens IP-adress i adressfältet.

Anmärkningar:

- Visa skrivarens IP-adress på skrivarens huvudmeny. IP-adressen visas som fyra nummergrupper som är åtskiljda med punkter, till exempel 123.123.123.123.
- Om du använder en proxyserver inaktiverar du den tillfälligt för att kunna öppna webbsidan på rätt sätt.

- 2 Klicka på **Inställningar** > **Inställningar för e-post/FTP** > **E-postinställningar**.

- 3 Skriv in lämplig information och klicka sedan på **Skicka**.

Skapa en e-postgenväg

Skapa en genväg till e-post med den inbäddade webbservern

- 1 Öppna en webbläsare och ange skrivarens IP-adress i adressfältet.

Anmärkningar:

- Visa skrivarens IP-adress på skrivarens huvudmeny. IP-adressen visas som fyra nummergrupper som är åtskiljda med punkter, till exempel 123.123.123.123.
- Om du använder en proxyserver inaktiverar du den tillfälligt för att kunna öppna webbsidan på rätt sätt.

- 2 Klicka på **Inställningar**.

- 3 Klicka på **Hantera genvägar >Inställning av e-postgenväg** i kolumnen Övriga inställningar.

- 4 Ange ett unikt namn för e-postmottagaren och ange sedan e-postadressen. Om du anger flera adresser måste du skilja dem åt med kommatecken.

- 5 Klicka på **Lägg till**.

Skapa en e-postgenväg med hjälp av skrivarens kontrollpanel

- 1 Från huvudmenyn går du till:

E-post >Mottagare > ange en e-postadress

Om du vill skapa en grupp mottagare trycker du på **Next address** (nästa adress) och skriver nästa mottagares e-postadress.

- 2 Tryck på **Ämne**, ange sedan e-postämne och tryck sedan på **Klar**.

- 3 Tryck på **Meddelande**, skriv meddelandet och tryck sedan på **Klar**.

- 4 Justera e-postinställningarna.

Obs! Inställningarna sparas inte om du ändrar dem efter att en e-postgenväg skapats.

- 5 Tryck på .

- 6 Ange ett unikt namn på genvägen och tryck på **Klar**.

- 7 Kontrollera att genvägsnamnet är korrekt och tryck sedan på **OK**.

Om genvägsnamnet är felaktigt trycker du på **Avbryt** och anger informationen igen.

Anmärkningar:

- Genvägsnamnet visas i e-postgenvägsikoner på skrivarens huvudmeny.
- Du kan använda genvägar du skickar dokument med e-post och använder samma inställningar.

Skicka ett dokument med e-post

Du kan använda skrivaren till att skicka skannade dokument via e-post till en eller flera mottagare på olika sätt. Du kan skriva in e-postadressen, använda ett genvägsnummer eller använda adressboken. Du kan också använda programmen Skicka flera och MyShortcut på skrivarens huvudmeny. Mer information finns i avsnittet "Aktivera programmen på huvudmenyn".

Skicka ett e-postmeddelande med skrivarens kontrollpanel

- 1 Lägg originalet med utskriften uppåt och kortsidan inåt i den automatiska dokumentmataren, eller med utskriften nedåt på skannerglaset.

Anmärkningar:

- Lägg inte vykort, foton, små föremål, OH-film, fotopapper eller tunt material (t.ex. tidningsurklipp) i den automatiska dokumentmataren. Placera de här objekten på skannerglaset.
- Indikatorn för den automatiska dokumentmataren tänds när papperet är ilagt på rätt sätt.

- 2 Om du för in ett dokument i den automatiska dokumentmataren måste du justera pappersstöden.

Obs! Undvik att bilden beskärs genom att se till att originaldokumentets och kopians pappersstorlekar är desamma.

- 3 Från huvudmenyn går du till:

E-post >Mottagare

- 4 Skriv e-postadressen eller tryck på # på tangentbordet och ange sedan kortnumret.

Anmärkningar:

- Om du vill ange flera mottagare trycker du på **Nästa adress** och sedan anger du adressen eller kortnumret som du vill lägga till.
- Du kan även ange en e-postadress från adressboken.

- 5 Tryck på **Klart >Skicka**.

Skicka ett e-brev med hjälp av ett kortnummer

- 1 Lägg originalet med utskriften uppåt och kortsidan inåt i den automatiska dokumentmataren, eller med utskriften nedåt på skannerglaset.

Anmärkningar:

- Lägg inte vykort, foton, små föremål, OH-film, fotopapper eller tunt material (t.ex. tidningsurklipp) i den automatiska dokumentmataren. Placera de här objekten på skannerglaset.
- Indikatorn för den automatiska dokumentmataren tänds när papperet är ilagt på rätt sätt.

- 2 Om du för in ett dokument i den automatiska dokumentmataren måste du justera pappersstöden.

- 3 Tryck på #, ange kortnumret med tangentbordet och tryck sedan på .

Obs! Om du vill ange flera mottagare trycker du på **Nästa adress** och anger sedan adressen eller kortnumret som du vill lägga till.

- 4 Tryck på **Skicka**.

Skicka e-post med hjälp av adressboken

- 1 Lägg originalet med utskriften uppåt och kortsidan inåt i den automatiska dokumentmataren, eller med utskriften nedåt på skannerglaset.

Anmärkningar:

- Lägg inte vykort, foton, små föremål, OH-film, fotopapper eller tunt material (t.ex. tidningsurklipp) i den automatiska dokumentmataren. Placera de här objekten på skannerglaset.
- Indikatorn för den automatiska dokumentmataren tänds när papperet är ilagt på rätt sätt.

- 2 Om du för in ett dokument i den automatiska dokumentmataren måste du justera pappersstöden.

- 3 Från huvudmenyn går du till:

E-post >Mottagare >  > skriv in namnet på mottagaren >**Sök**

- 4 Tryck på mottagarens namn.

Obs! Om du vill ange flera mottagare trycker du på **Nästa adress** och anger sedan adressen eller kortnumret som du vill lägga till, eller söker i adressboken.

- 5 Tryck på **Klar**.

Anpassa e-postinställningarna

Lägga till e-postämne och meddelandeinformation

- 1 Lägg originalet med utskriften uppåt och kortsidan inåt i den automatiska dokumentmataren, eller med utskriften nedåt på skannerglaset.

Anmärkningar:

- Lägg inte vykort, foton, små föremål, OH-film, fotopapper eller tunt material (t.ex. tidningsurklipp) i den automatiska dokumentmataren. Placera de här objekten på skannerglaset.
- Indikatorn för den automatiska dokumentmataren tänds när papperet är ilagt på rätt sätt.

- 2 Om du för in ett dokument i den automatiska dokumentmataren måste du justera pappersstöden.

- 3 Från huvudmenyn går du till:

E-post >Mottagare > ange e-postadress >**Klar**

- 4 Tryck på **Ämne**, ange sedan e-postämne och tryck sedan på **Klar**.

- 5 Tryck på **Meddelande**, skriv meddelandet och tryck sedan på **Klar**.

Ändra filtyp för utdata

- 1 Lägg originalet med utskriften uppåt och kortsidan inåt i den automatiska dokumentmataren, eller med utskriften nedåt på skannerglaset.

Anmärkningar:

- Lägg inte vykort, foton, små föremål, OH-film, fotopapper eller tunt material (t.ex. tidningsurklipp) i den automatiska dokumentmataren. Placera de här objekten på skannerglaset.

- Indikatorn för den automatiska dokumentmataren tänds när papperet är ilagt på rätt sätt.
- 2 Om du för in ett dokument i den automatiska dokumentmataren måste du justera pappersstöden.
 - 3 Från huvudmenyn går du till:
Epost >Mottagare > ange e-postadress >Klar >Sänd som
 - 4 Tryck på knappen som motsvarar den filtyp som du vill skicka.
 - **PDF** – Skapa en enskild fil med flera sidor.
 - **Säker PDF** – Skapa en krypterad PDF-fil som skyddar filens innehåll mot obehörig åtkomst.
 - **TIFF** – Skapa flera filer eller en enskild fil. Om Flersidiga TIFF har avaktiverats på den inlagda webbserverns konfigurationsmeny, sparas dokumentet i TIFF-filer med en sida i varje fil. Filen är vanligen större än motsvarande JPEG.
 - **JPEG** – Skapa och bifoga en separat fil för varje sida av originaldokumentet som sedan kan visas i de flesta webbläsare och grafikprogram.
 - **XPS** – Skapa en XPS-fil med flera sidor som kan visas med visningsprogram i Internet Explorer och .NET Framework eller via ett hämtat fristående visningsprogram från tredje part.
 - 5 Tryck på  >**Skicka**.
Obs! Om du valde Säker PDF måste du ange ditt lösenord två gånger.

Avbryta ett e-postmeddelande

- När du använder den automatiska dokumentmataren trycker du på **Avbryt jobb** när **Skannar** visas.
- När du använder skannerglaset trycker du på **Avbryt jobb** när **Skannar** visas eller när **Skanna nästa sida / Slutför jobbet** visas.

Förstå e-postalternativen

Mottagare

Med det här alternativet kan du ange mottagaren för ditt e-postmeddelande. Du kan ange flera e-postadresser.

Ärende

Här kan du ange ett ämne för e-postmeddelandet.

Meddelande

Här kan du skriva ett meddelande som skickas med den skannade bilagan.

Filnamn

Med detta alternativ kan du anpassa den bifogade filens namn.

Spara som genväg

Med det här alternativet kan du spara aktuella inställningar som en genväg genom att tilldela ett genvägsnamn.

Obs! Med det här alternativet tilldelas genvägen nästa tillgängliga genvägsnummer automatiskt.

Originalstorlek

Med det här alternativet kan du ange pappersstorleken för de dokument som du ska skicka via e-post. Om Original Size (originalstorlek) är inställt på Mixed Sizes (blandade storlekar) kan du skanna ett originaldokument som har blandade pappersformat (t.ex. sidor i formaten Letter och Legal).

Svärta

Med det här alternativet kan du justera hur ljusa eller mörka dina inskannade dokument ska vara i förhållande till originaldokumentet.

Upplösning

Med det här alternativet kan du anpassa utskriftskvaliteten för ditt e-postmeddelande. Om du ökar bildupplösningen ökar filstorleken för e-posten och den tid det tar att skanna originaldokumentet. Om du sänker bildens upplösning minskar filstorleken.

Innehåll

Här kan du ange originaldokumentets typ och källa.

Välj bland följande innehållstyper:

- **Grafik** – Originaldokumentet innehåller främst affärsgrafik som cirkeldiagram, stapeldiagram och animeringar.
- **Foto** – Originaldokumentet består främst av ett foto eller en bild.
- **Text** – Originaldokumentet innehåller främst text eller linjemönster.
- **Text/foto** – Originaldokumentet är en blandning av text, grafik och bilder.

Välj bland följande innehållskällor:

- **Svartvit laser** – Originaldokumentet skrevs ut på en svartvit laserskrivare.
- **Färglaser** – Originaldokumentet skrevs ut på en färglaserskrivare.
- **Bläckstråleskrivare** – Originaldokumentet skrevs ut på en bläckstråleskrivare.
- **Tidskrift** – Originaldokumentet är hämtat från en tidskrift.
- **Tidning** – Originaldokumentet är hämtat från en tidning.
- **Annan** – Originaldokumentet skrevs ut på en alternativ eller okänd skrivare.
- **Foto/film** – Originaldokumentet är ett foto taget med film.
- **Tryckpress** – Originaldokumentet gjordes med en tryckpress.

Skicka som

Med det här alternativet kan du ange utskriftstypen för skanningsbilden.

Välj något av följande:

- **PDF**—Använd den här för att skapa en fil med flera sidor.
Obs! PDF är fabriksinställt som standard.
- **Secure PDF**—Använd den här för att skapa en krypterad PDF-fil som skyddar filinnehållet från obehörig åtkomst.
- **TIFF**—Använd den här för att skapa flera filer eller en enda fil. Om Flersidiga TIFF har avaktiverats på den inlagda webbserverns konfigurationsmeny, sparas dokumentet i TIFF-filer med en sida i varje fil. Filen är vanligen större än motsvarande JPEG.
- **JPEG**—Använd den här för att skapa och bifoga en separat fil för varje sida av ditt originaldokument.
- **XPS**—Använd den här för att skapa en XPS-fil med flera sidor.

Utskriftsformat

Med det här alternativet kan du ändra följande inställningar:

- **Sidor (dubbelsidig utskrift)** – Anger om originaldokumentet är utskrivet på en sida eller på båda sidorna. Här anges även vad som behöver skannas för att bifogas med i e-postmeddelandet.
- **Orientering** – Anger originaldokuments orientering och ändrar inställningarna för Sidor (dubbelsidig utskrift) och Bindning för att matcha orienteringen.
- **Bindning** – Detta anger om originaldokumentet har bindning på långsidan eller kortsidan.

Skanningsförhandsgranskning

Med det här alternativet kan du visa bildens första sida innan den tas med i e-postmeddelandet. När den första sidan skannas görs en paus i skanningen och en förhandsvisning visas.

Obs! Det här alternativet visas endast om en fungerande hårddisk har installerats på skrivaren.

Använda avancerade alternativ

Välj bland följande inställningar:

- **Avancerad bildhantering** – Justerar inställningarna för bakgrunds borttagning, färgbalans, färgbortfall, kontrast, JPEG-kvalitet, spegelbild, negativ bild, skanna kant till kant, skuggdetaljer, skärpa och temperatur innan du skannar dokumentet.
- **Anpassat jobb** – Kombinerar flera skanningsjobb.
- **Kantborttagning** – Elimineras suddiga partier eller information runt dokumentets kanter. Du kan välja att radera en lika stor yta runt alla fyra sidor av papperet eller välja ett visst hörn. Med Radera kanter raderas allt inom det markerade området, så att inget skrivs ut på den delen av papperet.
- **Överföringslogg** – Skriver ut överföringsloggen eller överföringsfelloggen.
- **Flermatningssensor**— Känner av när den automatiska dokumentmataren plockar fler än ett ark i taget och visar sedan ett felmeddelande.

Obs! Det här alternativet finns endast på vissa skrivarmodeller.

Faxe

Den automatiska dokumentmataren	Skannerglas
 <p>Använd den automatiska dokumentmataren till att skanna dokument med flera sidor, inklusive dokument med dubbelsidigt tryck.</p>	 <p>Använd skannerglaset till att skanna dokument med endast en sida, små objekt (t.ex. vykort och foton), OH-film, fotopapper och tunna material (t.ex. tidningsurklipp).</p>

Ställa in skrivaren för att faxe

Följande anslutningsmetoder kanske inte är tillämpliga i alla länder eller regioner.

Obs! Under den första skrivarinställningen väljer du bort Fax och andra funktioner som du planerar att installera senare och trycker sedan på **Fortsätt**. Indikatorlampan kan blinka rött om faxfunktionen är aktiverad men inte fullt inställd.

 **WARNING – RISK FÖR ELCHOCK:** Använd inte faxen under åskväder. Du bör inte konfigurera produkten eller göra andra elektriska anslutningar med t.ex. faxfunktionen, nätsladden eller telefonen under åskväder.

Varning – risk för skador: Vidrör inte kablar eller de visade delarna av skrivaren under sändning eller mottagning av fax.



Första faxinstallation

Många länder och regioner kräver att utgående fax innehåller följande information i en marginal överst eller underst på varje skickad sida, eller på den första sidan som skickas: faxnamn (identifiering av det företag eller annan enhet eller individ som skickar meddelandet) och faxnummer (telefonnummer till den sändande faxen, företaget, annan enhet eller individ).

Använd skrivarens kontrollpanel för att ange informationen för faxinstallationen eller använd webbläsaren för att komma till den inbyggda webbservern och ange sedan menyn Inställningar.

Obs! Om du inte har en TCP/IP-miljö måste du sedan använda skrivarens kontrollpanel för att ange informationen för faxinstallationen.

Använda skrivarens kontrollpanel för faxinstallation

När skrivaren slås på för första gången visas en serie uppstartningsskärmar. Om det går att faxe med skrivaren visas skärmarna Faxnamn och Faxnummer.

- 1 När skärmen Faxnamn visas gör du följande:
 - a Ange namnet som ska skrivas ut på alla utgående fax.
 - b Ange faxnamnet och tryck sedan på **Skicka**.
- 2 När skärmen Faxnummer visas anger du faxnumret och trycker sedan på **Skicka**.

Använda den inbyggda webbservern för faxinstallation

- 1 Öppna en webbläsare och ange skrivarens IP-adress i adressfältet.

Anmärkningar:

- Visa skrivarens IP-adress på skrivarens huvudmeny. IP-adressen visas som fyra nummergrupper som är åtskilda med punkter, till exempel 123.123.123.123.
- Om du använder en proxyserver inaktiverar du den tillfälligt för att kunna öppna webbsidan på rätt sätt.

- 2 Klicka på **Inställningar > Faxinställningar > Analog faxinställning**.
- 3 I fältet Faxnamn anger du namnet som ska skrivas ut på alla utgående fax.
- 4 I fältet Faxnummer anger du skrivarens faxnummer.
- 5 Klicka på **Skicka**.

Välja en faxanslutning

Scenario 1: Standardtelefonlinje

Lösning 1: Skrivaren är ansluten till en reserverad faxlinje

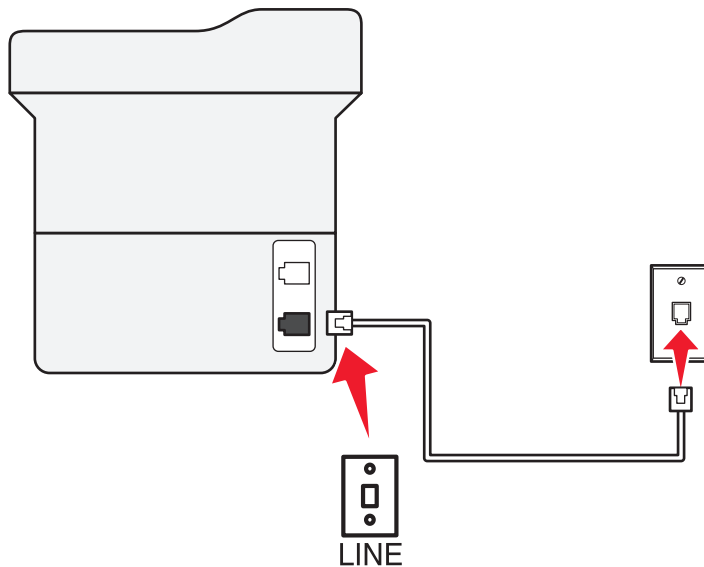



Så här gör du för att ansluta:

- 1 Anslut ena änden av telefonsladden som medföljde skrivaren till skrivarens -port.
- 2 Anslut den andra änden av telefonkabeln till ett analogt telefonjack.

Tips för den här lösningen:

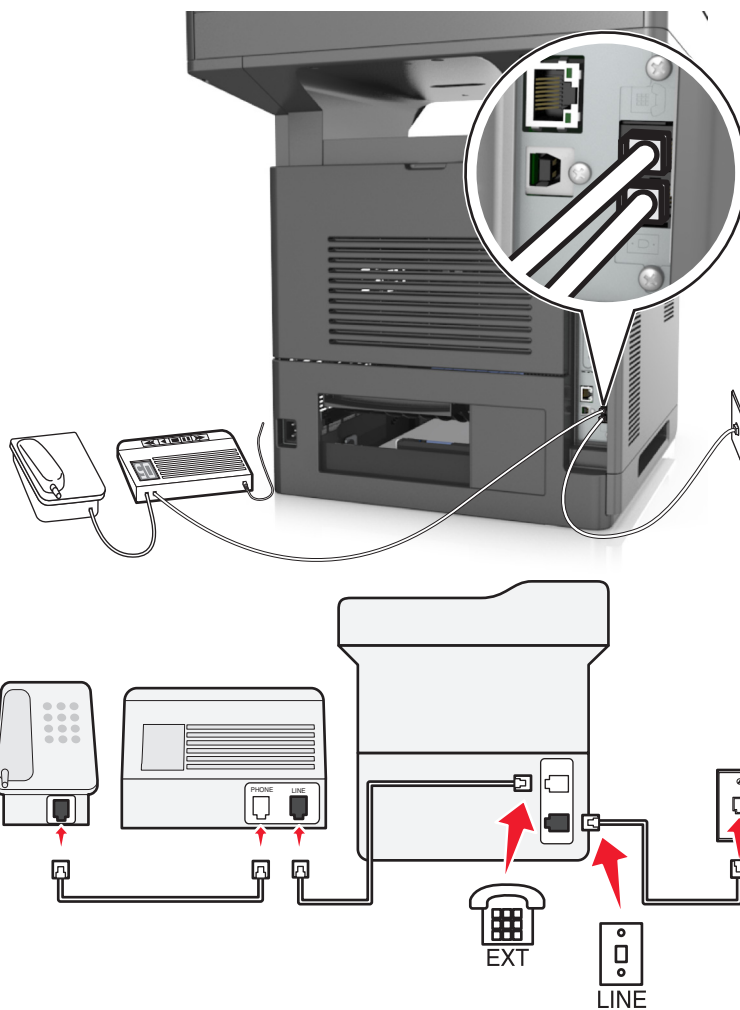
- Du kan ställa in skrivaren så att den tar emot fax automatiskt (autosvar på) eller manuellt (autosvar av).
- Om du vill ta emot fax automatiskt (autosvar på) ställer du in skrivaren så att den svarar efter valfritt antal ringsignaler.

Lösning 2: Skrivaren delar linjen med en telefonsvarare**Ansluten till samma telefonjack****Så här gör du för att ansluta:**

- 1 Anslut ena änden av telefonsladden som medföljde skrivaren till skrivarens -port.
- 2 Anslut den andra änden av telefonkabeln till ett analogt telefonjack.
- 3 Anslut telefonsvararen till skrivarens -port.

Ansluten till ett annat jack

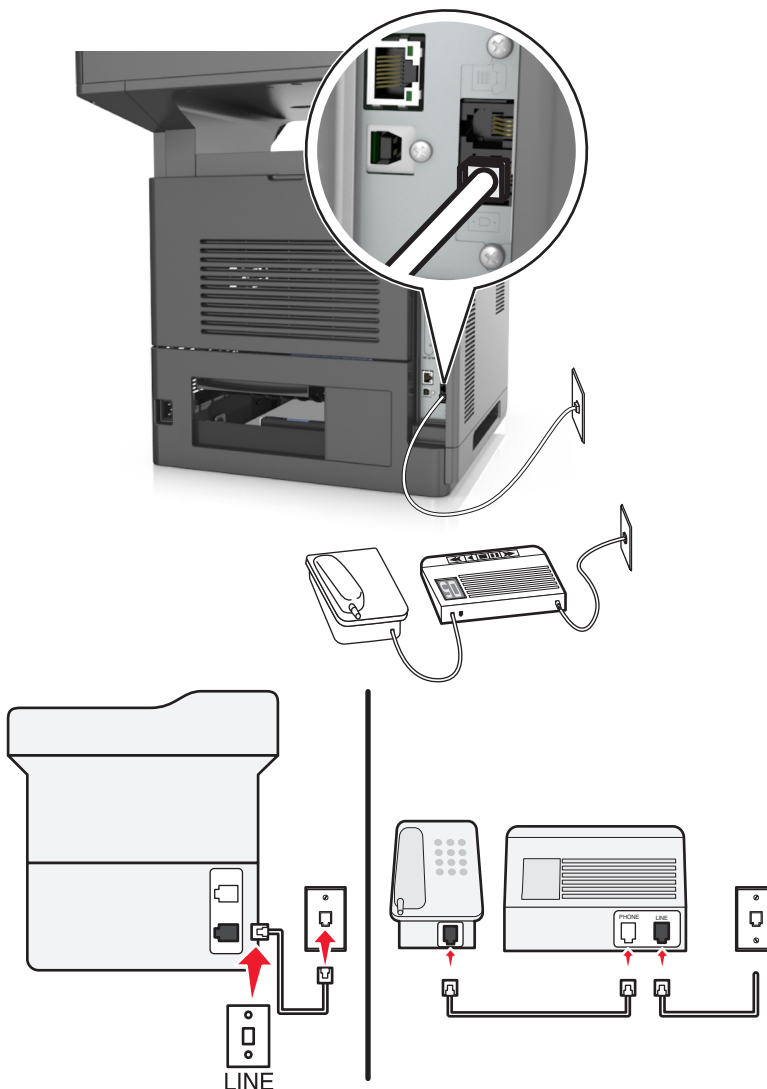

Så här gör du för att ansluta:

- 1 Anslut ena änden av telefonsladden som medföljde skrivaren till skrivarens -port.
- 2 Anslut den andra änden av telefonkabeln till ett analogt telefonjack.



Tips för den här lösningen:

- Om du endast har ett telefonnummer på linjen måste du ställa in skrivaren så att den tar emot fax automatiskt (autosvar på).
- Ställ in skrivaren så att den besvarar samtal efter två ringsignaler efter telefonsvararen. Du kan till exempel ställa in telefonsvararen så att den svarar efter fyra signaler och sedan ställa in skrivaren så att den svarar efter sex signaler. Telefonsvararen svarar då först och dina röstsamtal tas emot. Om samtalet är ett fax kan skrivaren identifiera faxsignalen på linjen och ta över samtalet.
- Om du abonnerar på en tjänst för särskild ringsignal som tillhandahålls av telefonbolag, ser du till att du ställer in rätt ringmönster för skrivaren. I annat fall tar inte skrivaren emot fax även om du ställt in den på att ta emot fax automatiskt.

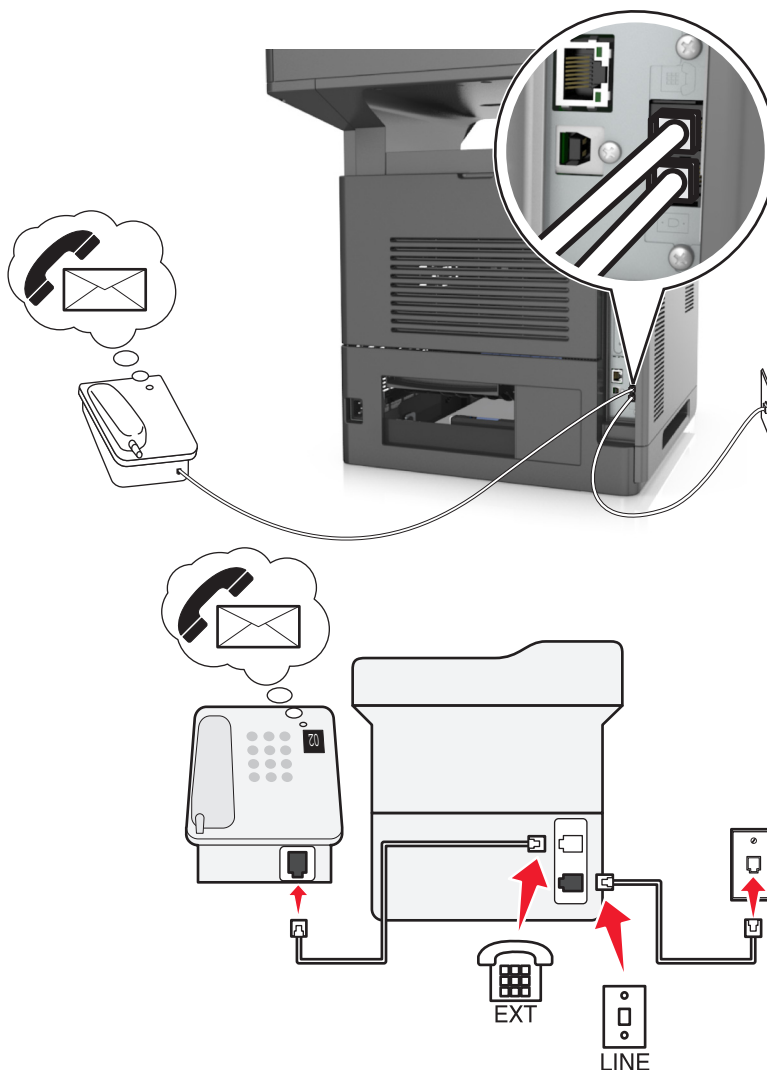
Lösning 3: Skrivaren delar telefonlinjen med en telefon som abonnerar på en röstbrevlådetjänst



Så här gör du för att ansluta:

- 1 Anslut ena änden av telefonsladden som medföljde skrivaren till skrivarens -port.
- 2 Anslut den andra änden av telefonkabeln till ett analogt telefonjack.
- 3 Anslut telefonen till skrivarens -port.

Tips för den här lösningen:

- Den här lösningen fungerar bäst om du abonnerar på en tjänst för särskild ringsignal. Om du använder en tjänst för särskild ringsignal ser du till att du ställer in rätt ringmönster för skrivaren. I annat fall tar inte skrivaren emot fax även om du ställt in den på att ta emot fax automatiskt.
- Om du endast har ett telefonnummer på linjen måste du ställa in skrivaren så att den tar emot fax manuellt (autosvar av).

Om du svarar i telefon och hör faxtoner trycker du på ***9*** eller anger den manuella svars-koden på telefonen för att ta emot faxet.

- Du kan också ställa in skrivaren på att ta emot fax automatiskt (autosvar på), men du måste stänga av röstbrevlådetjänsten när du väntar på ett fax. Den här inställningen fungerar bäst om du använder röstbrevlådan oftare än faxen.

Scenario 2: DSL (Digital Subscriber Line)

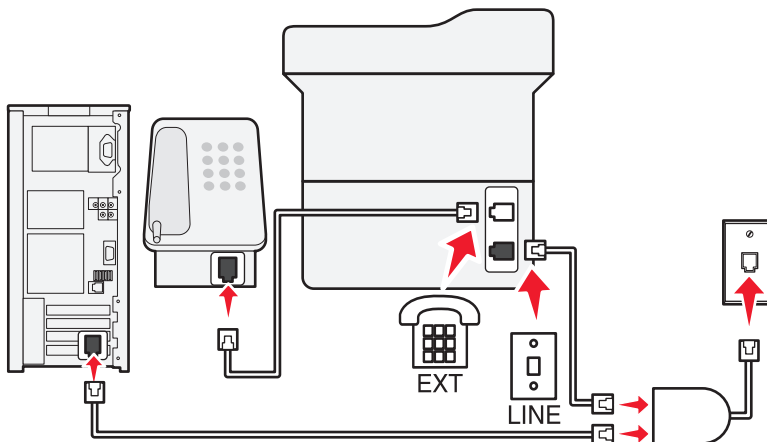
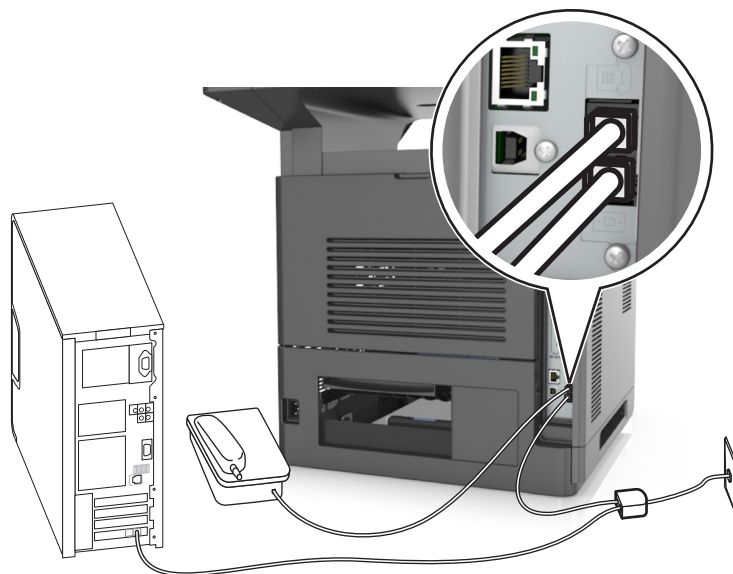

En DSL-linje (Digital Subscriber Line) delar din vanliga telefonlinje i två kanaler: samtal och Internet. Telefon- och faxsignaler förmedlas genom samtalskanalen och Internetsignaler förmedlas genom den andra kanalen. På det här sättet kan du använda samma linje för analoga röstsamtal (inklusive fax) och digital Internetanslutning.

För att minimera störning mellan de båda kanalerna och för att säkerställa god anslutning, måste du installera ett DSL-filtrer för de analoga enheterna (fax, telefon, telefonsvarare) i ditt nätverk. Störningar orsakar brus och statisk elektricitet i telefonen, misslyckade faxningar och fax med dålig kvalitet på skrivaren samt långsam Internetuppkoppling på datorn.

Så här installerar du ett filter för skrivaren:

- 1 Anslut DSL-filtrets linjeport till vägguttaget.
- 2 Anslut ena änden av telefonsladden som medföljde skrivaren till skrivarens -port. Anslut den andra änden till telefonporten på DSL-filtret.

- 3 Om du vill fortsätta att använda en dator för Internetåtkomst ansluter du datorn till DSL HPN-porten på DSL-filtret.
- 4 Om du vill ansluta telefonen till skrivaren tar du bort adapterkontakten från skrivarens ☎-port och ansluter sedan telefonen till porten.

Scenario 3: VoIP-telefonservice

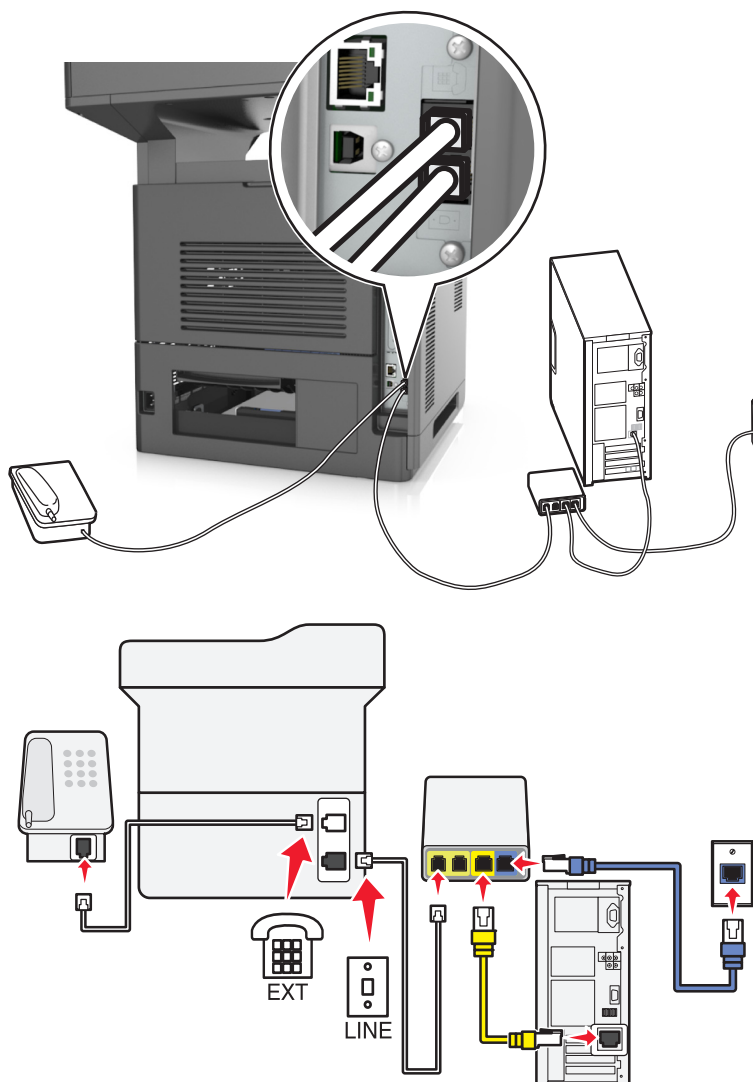

Så här gör du för att ansluta:

- 1 Anslut ena änden av telefonsladden som medföljde skrivaren till skrivarens ☎-port.
- 2 Anslut sladdens andra ände till porten med namnet **Telefonlinje 1** eller **Telefonport** på VoIP-adaptorn.

Obs! Porten med namnet **Telefonlinje 2** eller **Faxport** är inte alltid aktiv. VoIP-leverantörer kan komma att debitera en ytterligare avgift för aktivering av den andra telefonporten.

- 3 Anslut telefonen till skrivarens ☎-port.

Tips för den här lösningen:

- Säkerställ att telefonporten på VoIP-adaptorn är aktiv genom att ansluta en analog telefon till telefonporten och sedan lyssna efter en uppringningston. Om du hör en uppringningston är porten aktiv.
- Om du behöver två telefonportar för dina enheter men inte vill betala ytterligare avgifter ska du inte koppla in skrivaren i den andra telefonporten. Du kan använda en telefonlinjedelare. Anslut telefonlinjedelaren till porten med namnet **Telefonlinje 1** eller **Telefonport** och koppla sedan in skrivaren och telefonen i delaren.

Obs! Se till att använda en telefonlinjedelare och *inte* en linjedelare. Säkerställ att du använder rätt delare genom att ansluta en analog telefon till delaren och sedan lyssna efter en uppringningston.

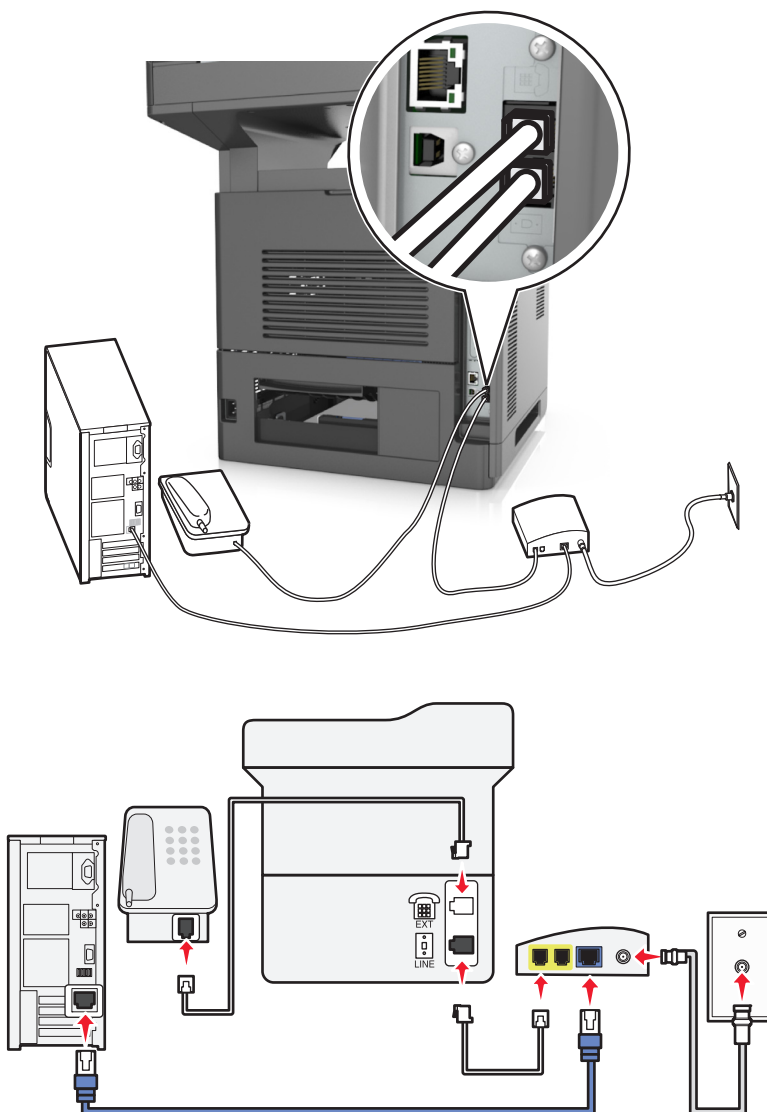
Scenario 4: Digital telefontjänst genom en kabelleverantör**Lösning 1: Skrivaren är ansluten direkt till ett kabelmodem**

- 1 Anslut ena änden av telefonsladden som medföljde skrivaren till skrivarens -port.
- 2 Anslut sladdens andra ände till porten med namnet **Telefonlinje 1** eller **Telefonport** på kabelmodemet.

Obs! Porten med namnet **Telefonlinje 2** eller **Faxport** är inte alltid aktiv. VoIP-leverantörer kan komma att debitera en ytterligare avgift för aktivering av den andra telefonporten.

- 3 Anslut din analoga telefon till skrivarens -port.

Anmärkningar:

- Säkerställ att telefonporten på kabelmodemet är aktiv genom att ansluta en analog telefon till telefonporten och sedan lyssna efter en uppringningston. Om du hör en uppringningston är porten aktiv.
- Om du behöver två telefonportar för dina enheter men inte vill betala ytterligare avgifter ska du inte koppla in skrivaren i den andra telefonporten. Du kan använda en telefonlinjedelare. Anslut telefonlinjedelaren till **Telefonlinje 1** eller **Telefonport** och koppla sedan in skrivaren och telefonen i delaren.
- Se till att använda en telefonlinjedelare och *inte* en linjedelare. Säkerställ att du använder rätt delare genom att ansluta en analog telefon till delaren och sedan lyssna efter en uppringningston.

Lösning 2: Skrivaren är ansluten till ett vägguttag och kabelmodemet är installerat någon annanstans i huset

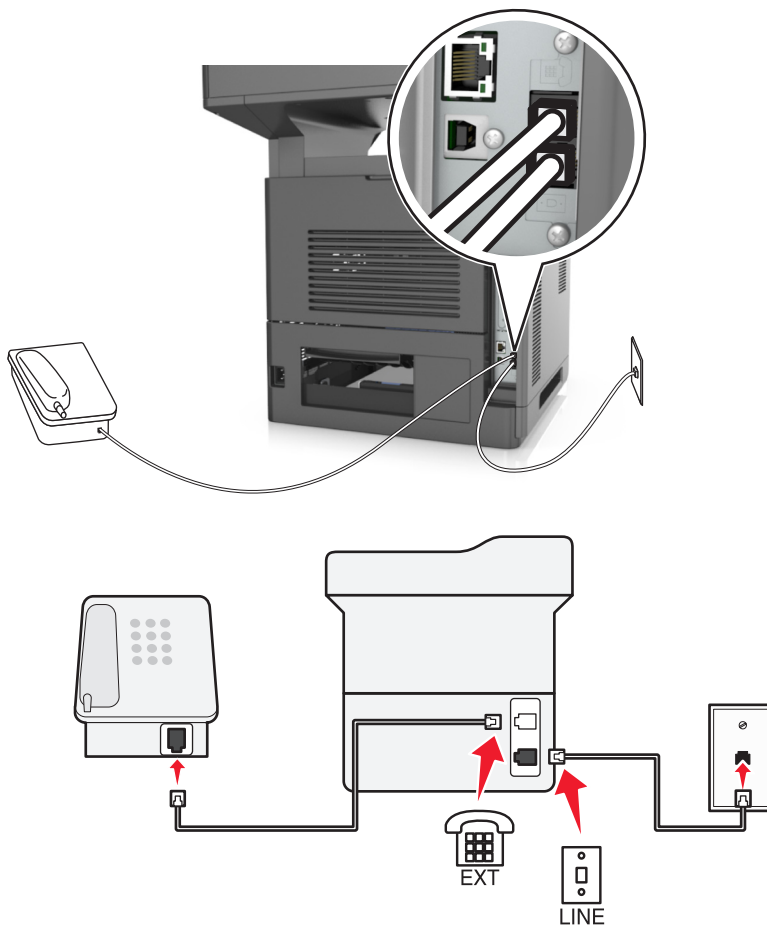

- 1 Anslut ena änden av telefonsladden som medföljde skrivaren till skrivarens -port.
- 2 Anslut den andra änden av telefonkabeln till ett analogt telefonjack.

3 Anslut din analoga telefon till skrivarens ☎-port.

Scenario 5: Länder eller regioner med olika telefonjack och telefonkontakter

För vissa länder eller regioner kan det behövas andra typer av telefonjackkontakter än de som medföljde skrivaren. Standardtelefonjacket som används i de flesta länder eller regioner är RJ-11-jacket. Skrivaren levereras med RJ-11-jacket och en telefonsladd med RJ-11-kontakt.

Om vägguttaget eller utrustningen i huset inte är kompatibel med den här typen av anslutning behöver du använda en telefonadapter. Det kan hända att skrivaren inte levereras med en adapter för ditt land eller din region och då behöver du köpa en separat.

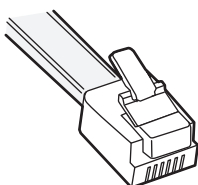

Det kan sitta en adapterkontakt i skrivarens ☎-port. Om du använder en telefonadapter eller om huset har ett kaskad- eller seriellt kopplingsschema ska du inte ta bort adapterkontakten från skrivarens ☎-port.

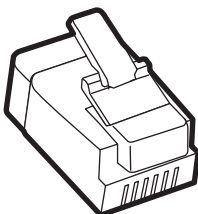

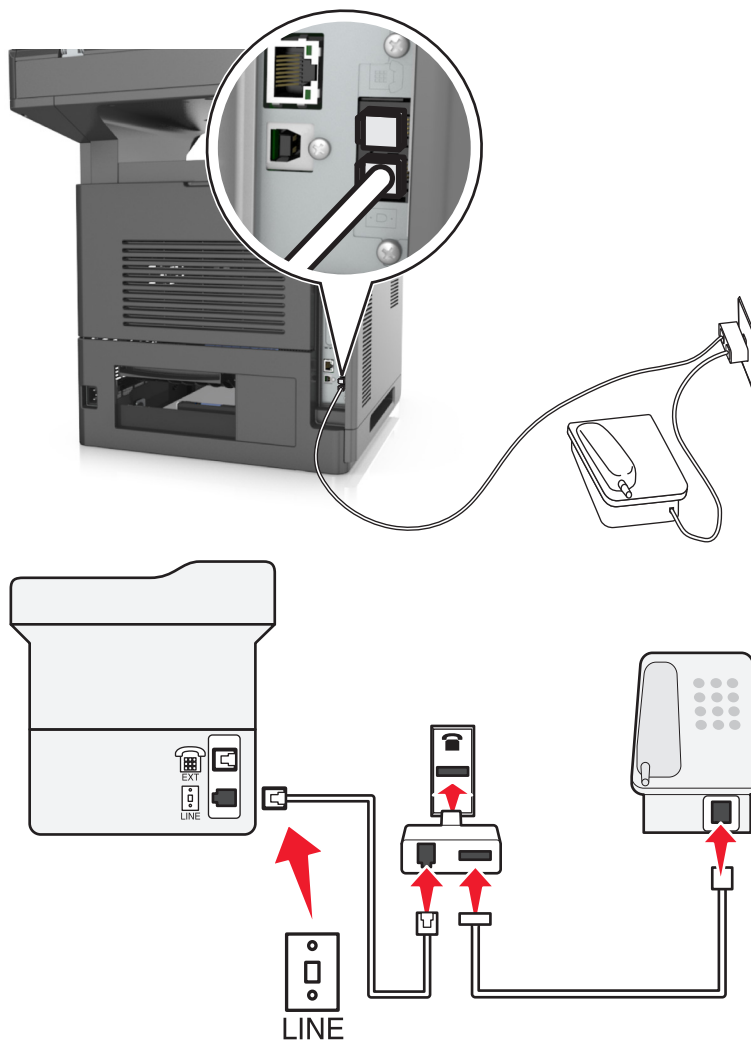

Ansluta skrivaren till ett jack som inte är RJ-11



- 1 Anslut ena änden av telefonsladden som medföljde skrivaren till skrivarens -port.
- 2 Anslut den andra änden av telefonsladden till RJ-11-adaptorn och anslut sedan adaptorn till vägguttaget.
- 3 Om du vill ansluta en annan enhet (telefon eller telefonsvarare) till samma telefonjack och enheten har en annan typ av kontakt än RJ-11 ansluter du den direkt till telefonjacket.

Anmärkingar:

- Skrivarens -port kan ha en adapterkontakt för användning med adaptorn. Ta *inte* bort kontakten från skrivarens -port.
- I vissa länder eller regioner kan det hända att skrivaren inte levereras med en telefonadapter eller adapterkontakt.

Ansluta skrivaren till ett jack i Tyskland

Det tyska jacket har två typer av portar. N-portarna är för faxmaskiner, modem och telefonsvarare. F-porten är för telefoner.

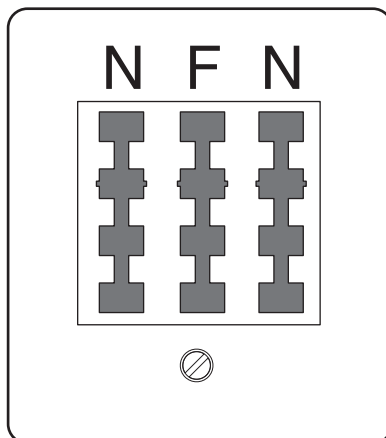

Anslut skrivaren till någon av N-portarna.

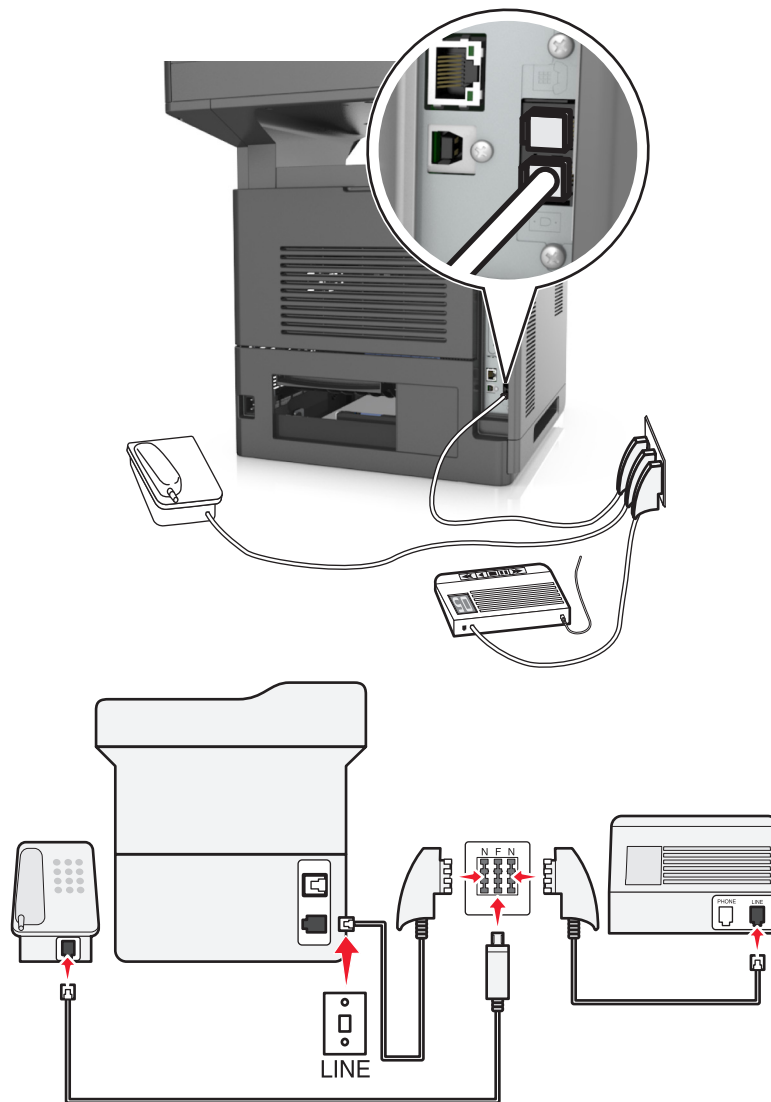

- 1 Anslut ena änden av telefonsladden som medföljde skrivaren till skrivarens ☎-port.
 - 2 Anslut den andra änden av telefonsladden till RJ-11-adaptorn och anslut sedan adaptorn till en N-port.
 - 3 Om du vill ansluta en telefon och en telefonsvarare till samma telefonjack ansluter du enheterna enligt bilden.
- Obs!** Ta *inte* bort adapterkontakten från skrivarens ☎-port om du ansluter till ett seriellt eller kaskadtelefonsystem.

Använda differentierade ringsignaler

System med distinkta ringsignaler kan vara tillgängligt från ditt telefonbolag. Med denna tjänst kan du använda flera telefonnummer på samma telefonledning och varje telefonnummer har en särskild ringsignal. Detta kan vara användbart för att skilja mellan faxesamtal och röstsamtal. Om du använder en tjänst för tydlig ringsignal ska du följa dessa steg för att ansluta utrustningen:

- 1 Anslut ena änden av telefonkabeln som medföljde skrivaren till skrivarens LINE-port .
- 2 Anslut den andra änden av telefonkabeln till ett analogt telefonjack.

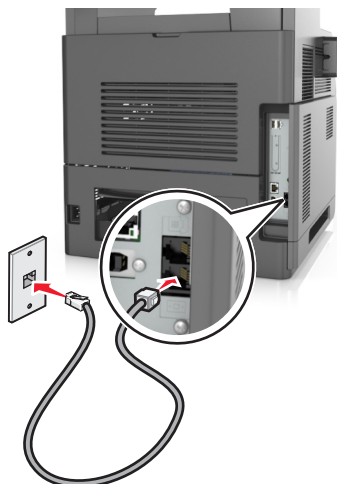

- 3 Ändra inställningen för distinkta ringsignaler så att den matchar den inställning som du vill att skrivaren ska svara på.

Obs! Fabriksinställningen för differentierade ringsignaler är På. Det konfigurerar skrivaren till att svara med enkla, dubbla och tredubbla ringsignalmönster.

- a Från huvudmenyn går du till:



>Inställningar >Faxinställningar >Analog faxinställning >Svara på

- b Välj signalinställningen du vill ändra och tryck sedan på **Skicka**.

Ange namn och nummer för utgående fax

- 1 Öppna en webbläsare och ange skrivarens IP-adress i adressfältet.

Anmärkningar:

- Visa skrivarens IP-adress på skrivarens huvudmeny. IP-adressen visas som fyra nummergrupper som är åtskiljda med punkter, till exempel 123.123.123.123.
- Om du använder en proxyserver inaktiverar du den tillfälligt för att kunna öppna webbsidan på rätt sätt.

- 2 Klicka på **Inställningar >> Faxinställningar >> Analog faxinställning**.
- 3 I fältet Faxnamn anger du det namn som ska anges på samtliga utgående fax.
- 4 I fältet Faxnummer anger du skrivarens faxnummer.
- 5 Klicka på **Skicka**.

Ställa in datum och tid

Du kan ställa in datum och tid så att de visas på alla faxmeddelanden du skickar.

- 1 Öppna en webbläsare och ange skrivarens IP-adress i adressfältet.

Anmärkningar:

- Visa skrivarens IP-adress på skrivarens huvudmeny. IP-adressen visas som fyra nummergrupper som är åtskiljda med punkter, till exempel 123.123.123.123.
- Om du använder en proxyserver inaktiverar du den tillfälligt för att kunna öppna webbsidan på rätt sätt.

- 2 Klicka på **Säkerhet >Ställ in datum och tid**.

- 3 I fältet Ställ in datum och tid manuellt anger du aktuellt datum och tid.

- 4 Klicka på **Skicka**.

Obs! Vi rekommenderar att du använder nätverkstid.

Konfigurera skrivaren till att utnyttja sommartid

Skrivaren kan ställas in för automatisk justering till sommartid:

- 1 Öppna en webbläsare och ange skrivarens IP-adress i adressfältet.

Anmärkningar:

- Visa skrivarens IP-adress på skrivarens huvudmeny. IP-adressen visas som fyra nummergrupper som är åtskiljda med punkter, till exempel 123.123.123.123.
- Om du använder en proxyserver inaktiverar du den tillfälligt för att kunna öppna webbsidan på rätt sätt.

- 2 Klicka på **Säkerhet >Ange datum och tid**.

- 3 Markera kryssrutan **Observera DST automatiskt** och ange sedan start- och slutdatum för sommartid i avdelningen Inställning av anpassad tidszon.

- 4 Klicka på **Skicka**.

Sända ett fax

Du kan använda skrivaren till att skicka ett fax till en eller flera mottagare på olika sätt. Du kan skriva in e-postadressen, använda ett genvägsnummer eller använda adressboken. Du kan också använda programmen Skicka flera och MyShortcut på skrivarens huvudmeny. Mer information finns i avsnittet "Aktivera programmen på huvudmenyn" i *Användarhandboken*.

Skicka ett fax med hjälp av skrivarens kontrollpanel

- 1 Lägg originalet med utskriften uppåt och kortsidan inåt i den automatiska dokumentmataren, eller med utskriften nedåt på skannerglaset.

Anmärkningar:

- Lägg inte vykort, foton, små föremål, OH-film, fotopapper eller tunt material (t.ex. tidningsurklipp) i den automatiska dokumentmataren. Placera de här objekten på skannerglaset.

- Indikatorn för den automatiska dokumentmataren tänds när papperet är ilagt på rätt sätt.
- 2 Om du för in ett dokument i den automatiska dokumentmataren måste du justera pappersstöden.
 - 3 På startskärmen trycker du på **Faxa**.
 - 4 Ange mottagarens faxnummer eller en genväg.
Obs! Lägg till mottagare genom att trycka på **Nästa nummer**. Ange sedan mottagarens telefonnummer eller kortnummer eller sök i adressboken.
 - 5 Tryck på **Faxa**.

Skicka fax med hjälp av datorn

Med skrivardrivrutinens faxalternativ kan du skicka ett utskriftsjobb till skrivaren som skickar jobbet som ett fax. Faxalternativet fungerar som en vanlig faxapparat, men styrs via skrivardrivrutinen istället för från skrivarens kontrollpanel.

- 1 Med dokumentet öppet går du till **Arkiv >Skriv ut**.
- 2 Välj skrivaren och navigera sedan till:
Egenskaper >Faxa-fliken >Aktivera fax
- 3 Ange mottagarens faxnummer (ett eller flera) i fältet "Faxnummer".
Obs! Faxnummer kan anges manuellt eller med hjälp av Telefonboken
- 4 Ange eventuellt ett prefix i fältet "Uppringningsprefix".
- 5 Välj rätt pappersstorlek och sidriktning.
- 6 Om du vill ha med ett försättsblad i faxet väljer du **Inkludera försättsblad i fax** och sedan anger den information som behövs.
- 7 Klicka på **OK**.

Anmärkningar:

- Faxalternativet är endast tillgängligt med PostScript-versionen av skrivardrivrutinen eller den universella faxdrivrutinen. Information om hur du installerar dessa drivrutiner finns på cd-skivan med *Programvara och dokumentation*.
- För att faxalternativet ska kunna användas måste det vara konfigurerat och aktiverat i konfigurationsfliken i PostScript-drivrutinen.
- Om kryssrutan **Visa alltid inställningar innan faxning** är markerad blir du ombedd att bekräfta mottagarinformationen innan faxet skickas. Om kryssrutan inte är tom skickas det köande dokumentet automatiskt som ett fax när du klickar på **OK** på fliken Faxa.

Skicka ett fax med hjälp av ett kortnummer

Faxgenvägar fungerar som snabbuppringningsnummer på en telefon eller faxmaskin. Ett kortnummer (1–999) kan innehålla en eller flera mottagare.

- 1 Lägg originalet med utskriften uppåt och kortsidan inåt i den automatiska dokumentmataren, eller med utskriften nedåt på skannerglaset.

Anmärkningar:

- Lägg inte vykort, foton, små föremål, OH-film, fotopapper eller tunt material (t.ex. tidningsurklipp) i facket i den automatiska dokumentmataren. Placera de här objekten på skannerglaset.
- Lampan på den automatiska dokumentmataren tänds när pappret är korrekt laddat.

2 Om du för in ett dokument i den automatiska dokumentmataren måste du justera pappersstöden.

3 På skrivarens kontrollpanel trycker du på # och anger sedan kortnumret med tangentbordet.

4 Tryck på **Faxe**.

Skicka fax med hjälp av adressboken

Med adressboken kan du söka efter bokmärken och nätverksmappar. Mer information om hur du aktiverar adressboksfunktionen får du genom att kontakta systemsupportansvarig.

1 Lägg originalet med utskriften uppåt och kortsidan inåt i den automatiska dokumentmataren, eller med utskriften nedåt på skannerglaset.

Anmärkningar:

- Lägg inte vykort, foton, små föremål, OH-film, fotopapper eller tunt material (t.ex. tidningsurklipp) i den automatiska dokumentmataren. Placera de här objekten på skannerglaset.
- Indikatorn för den automatiska dokumentmataren tänds när papperet är ilagt på rätt sätt.

2 Om du för in ett dokument i den automatiska dokumentmataren måste du justera pappersstöden.

3 Från huvudmenyn går du till:

Fax >  > skriv in namnet på mottagaren > **Sök**

Obs! Du kan endast söka efter ett namn i taget.

4 Tryck på namnet på mottagaren och tryck sedan på **Faxe**.

Skicka fax vid en viss tidpunkt

1 Lägg originalet med utskriften uppåt och kortsidan inåt i den automatiska dokumentmataren, eller med utskriften nedåt på skannerglaset.

Anmärkningar:

- Lägg inte vykort, foton, små föremål, OH-film, fotopapper eller tunt material (t.ex. tidningsurklipp) i facket i den automatiska dokumentmataren. Placera de här objekten på skannerglaset.
- Lampan på den automatiska dokumentmataren tänds när pappret är korrekt laddat.

2 Om du för in ett dokument i den automatiska dokumentmataren måste du justera pappersstöden.

3 Från huvudmenyn går du till:

Faxe > ange faxnumret > **Alternativ** > **Fördröjd sändning**

Obs! Om faxläget är inställt på Faxserver visas inte knappen Fördröjd sändning. Fax som väntar på överföring anges i faxkön.

4 Ange tiden då faxet ska överföras och tryck sedan på .

5 Tryck på **Faxe**.

Obs! Dokumentet skannas och faxas sedan vid den angivna tidpunkten.

Skapa genvägsnummer

Skapa en genväg till en faxdestination med den inbäddade webbservern

Tilldela ett genvägsnummer till ett enda faxnummer eller till en grupp av faxnummer.

1 Öppna en webbläsare och ange skrivarens IP-adress i adressfältet.

Anmärkningar:

- Visa skrivarens IP-adress på skrivarens huvudmeny. IP-adressen visas som fyra nummergrupper som är åtskiljda med punkter, till exempel 123.123.123.123.
- Om du använder en proxyserver inaktiverar du den tillfälligt för att kunna öppna webbsidan på rätt sätt.

2 Klicka på **Inställningar > Hantera genvägar > Inställning av faxgenvägar**.

Obs! Ett lösenord kan krävas. Om du inte har något användar-ID och lösenord kontaktar du den systemansvarige.

3 Skriv ett namn för genvägen och ange faxnumret.

Anmärkningar:

- Om du vill skapa en genväg för flera nummer anger du faxnumren för gruppen.
- Avskilj faxnumren i gruppen med ett semikolon (;).

4 Ange ett genvägsnummer.

Obs! Om du använder ett nummer som redan är i bruk uppmanas du att välja ett annat.

5 Klicka på **Lägg till**.

Skapa en genväg till en faxdestination med hjälp av skrivarens kontrollpanel

1 På startskärmen trycker du på **Fax** och anger sedan faxnumret.

Obs! Skapa en grupp med faxnummer genom att trycka på **Next number** (nästa nummer) och sedan ange nästa faxnummer.

2 Tryck på .

3 Ange ett unikt namn på genvägen och tryck på **Klar**.

4 Kontrollera att genvägsnamnet är korrekt och tryck på **OK**.

Obs! Om namnet är felaktigt trycker du på **Avbryt** och anger informationen igen.

Anpassa faxinställningar

Ändra faxupplösning

- 1 Lägg originalet med utskriften uppåt och kortsidan inåt i den automatiska dokumentmataren, eller med utskriften nedåt på skannerglaset.

Anmärkningar:

- Lägg inte vykort, foton, små föremål, OH-film, fotopapper eller tunt material (t.ex. tidningsurklipp) i den automatiska dokumentmataren. Placera de här objekten på skannerglaset.
- Indikatorn för den automatiska dokumentmataren tänds när papperet är ilagt på rätt sätt.

- 2 Om du för in ett dokument i den automatiska dokumentmataren måste du justera pappersstöden.

- 3 Från huvudmenyn går du till:

Fax > ange faxnumret >**Alternativ**

- 4 Välj den upplösning du vill ha genom att trycka på pilarna i området Upplösning.

Obs! Välj en upplösning från Standard (snabbast) till Ultrafin (bäst kvalitet med lägre utskriftshastighet).

- 5 Tryck på **Faxe**.

Göra ett fax ljusare eller mörkare

- 1 Lägg originalet med utskriften uppåt och kortsidan inåt i den automatiska dokumentmataren, eller med utskriften nedåt på skannerglaset.

Anmärkningar:

- Lägg inte vykort, foton, små föremål, OH-film, fotopapper eller tunt material (t.ex. tidningsurklipp) i den automatiska dokumentmataren. Placera de här objekten på skannerglaset.
- Indikatorn för den automatiska dokumentmataren tänds när papperet är ilagt på rätt sätt.

- 2 Om du för in ett dokument i den automatiska dokumentmataren måste du justera pappersstöden.

- 3 Från huvudmenyn går du till:

Fax > ange faxnumret >**Alternativ**

- 4 Justera faxsvärtan och tryck på **Faxe**.

Visa en faxlogg

- 1 Öppna en webbläsare och ange skrivarens IP-adress i adressfältet.

Anmärkningar:

- Visa skrivarens IP-adress på skrivarens huvudmeny. IP-adressen visas som fyra nummergrupper som är åtskiljda med punkter, till exempel 123.123.123.123.
- Om du använder en proxyserver inaktiverar du den tillfälligt för att kunna öppna webbsidan på rätt sätt.

- 2 Klicka på **Inställningar** > **Rapporter**.

- 3 Klicka på **Fax Job Log** (logg för faxjobb) eller **Fax Call Log** (logg för faxsamtal).

Blockera skræpfax

- 1 Öppna en webbläsare och ange skrivarens IP-adress i adressfältet.

Anmärkningar:

- Visa skrivarens IP-adress på skrivarens huvudmeny. IP-adressen visas som fyra nummergrupper som är åtskiljda med punkter, till exempel 123.123.123.123.
- Om du använder en proxyserver inaktiverar du den tillfälligt för att kunna öppna webbsidan på rätt sätt.

- 2 Klicka på **Inställningar >> Faxinställningar > Analog faxinställning >Blockera fax utan avsändare**.

Anmärkningar:

- Med det här alternativet blockerar du alla inkommande fax som har hemligt nummer eller saknar faxnamn.
- I fältet Skræpfaxlista anger du telefonnummer eller faxnamn för specifika faxavsändare som du vill blockera.

Avbryta ett utgående fax

Avbryta ett fax medan originaldokuments fortfarande skannas

- När du använder den automatiska dokumentmataren trycker du på **Avbryt jobb** på skrivarens kontrollpanel när **Skannar** visas.
- När du använder skannerglaset trycker du på **Avbryt jobb** på skrivarens kontrollpanel när **Skannar** visas eller när **Skanna nästa sida** eller **Slutför jobbet** visas.

Avbryta ett fax när originaldokumenten har skannats till minnet

- 1 Tryck på **Cancel Jobs** (avbryt jobb) på startskärmen.
Skärmbilden Cancel Jobs (avbryt jobb) visas.
- 2 Tryck på de jobb som du vill avbryta.
Bara tre jobb i taget visas på skärmen. Tryck på nedpilen tills önskat jobb visas och tryck sedan på det jobb du vill avbryta.
- 3 Tryck på **Delete Selected Jobs** (ta bort valda jobb).
Skärmbilden Deleting Selected Jobs (tar bort valda jobb) visas, de valda jobben tas bort och startskärmbilden visas.

Lagra och vidarebefordra fax

Lagra fax

Med det här alternativet kan du lagra mottagna fax så att de inte skrivs ut förrän de släpps. Lagrade fax kan släppas manuellt eller på en schemalagd dag/vid en schemalagd tidpunkt.

- 1 Öppna en webbläsare och ange skrivarens IP-adress i adressfältet.

Anmärkningar:

- Leta efter skrivarens IP-adress visas på skrivarens startskärm. IP-adressen visas som fyra uppsättningar siffror som skiljs åt med punkter, t.ex. 123.123.123.123.
- Om du använder en proxyserver inaktiverar du den tillfälligt för att kunna öppna webbsidan på rätt sätt.

2 Klicka på **Inställningar >Faxinställningar >Analog faxinställning >Lagra fax.**

3 Välj något av följande alternativ på menyn för läget med faxlagring:

- **Av**
- **Alltid på**
- **Manuell**
- **Schemalagd**

4 Om du väljer Schemalagt fortsätter du med följande steg:

- a** Klicka på **Faxlagringsschema.**
- b** Välj **Lagra fax** på menyn Åtgärd.
- c** I tidsmenyn klickar du på den tid då du vill att de lagrade faxen ska släppas.
- d** I menyn för dag(ar) klickar du på den dag då du vill att de lagrade faxen ska släppas.

5 Klicka på **Lägg till.**

Vidarebefordra ett fax

Med detta alternativ kan du skriva ut och vidarebefordra mottagna fax till ett annat faxnummer eller en e-postadress, FTP-plats eller LDSS.

1 Öppna en webbläsare och ange skrivarens IP-adress i adressfältet.

Anmärkningar:

- Visa skrivarens IP-adress på skrivarens huvudmeny. IP-adressen visas som fyra nummergrupper som är åtskiljda med punkter, till exempel 123.123.123.123.
- Om du använder en proxyserver inaktiverar du den tillfälligt för att kunna öppna webbsidan på rätt sätt.

2 Klicka på **Inställningar >Faxinställningar.**

3 På menyn Vidarebefordra fax väljer du **Skriv ut, Skriv ut och vidarebefordra** eller **Vidarebefordra.**

4 På menyn för vidarebefordran väljer du **Fax, E-post, FTP, LDSS** eller **eSF.**

5 I fältet Skicka till genväg anger du det genvägsnummer du vill vidarebefordra faxet till.

Obs! Genvägsnumret måste vara giltigt för den inställning som har valts i menyn Vidarebefordra till.

6 Klicka på **Skicka.**

Förstå faxalternativen

Innehåll

Här kan du ange originaldokumentets innehållstyp och källa.

Välj bland följande innehållstyper:

- **Grafik** – Originaldokumentet innehåller främst affärsgrafik som cirkeldiagram, stapeldiagram och animeringar.
- **Foto** – Originaldokumentet består främst av ett foto eller en bild.
- **Text** – Originaldokumentet innehåller främst text eller linjemönster.
- **Text/foto** – Originaldokumentet är en blandning av text, grafik och bilder.

Välj bland följande innehållskällor:

- **Svartvit laser** – Originaldokumentet skrevs ut på en svartvit laserskrivare.
- **Färglaser** – Originaldokumentet skrevs ut på en färglaserskrivare.
- **Bläckstråleskrivare** – Originaldokumentet skrevs ut på en bläckstråleskrivare.
- **Tidskrift** – Originaldokumentet är hämtat från en tidskrift.
- **Tidning** – Originaldokumentet är hämtat från en tidning.
- **Annan** – Originaldokumentet skrevs ut på en alternativ eller okänd skrivare.
- **Foto/film** – Originaldokumentet är ett foto taget med film.
- **Tryckpress** – Originaldokumentet gjordes med en tryckpress.

Upplösning

Med det här alternativet kan du justera faxkvaliteten. Om du ökar bildupplösningen ökar filstorleken och den tid det tar att skanna originaldokumentet. Om du sänker bildens upplösning minskar filstorleken.

Välj något av följande:

- **Standard**—Använd den här när du faxar de flesta dokument.
- **Fin 200 dpi**—Använd den här när du faxar dokument med finstilt text.
- **Super fine 300 dpi**—Använd den här när du faxar dokument med fina detaljer.
- **Ultrafin 600 dpi**—Använd den här när du faxar dokument med bilder eller foton.

Svärta

Med det här alternativet kan du justera hur ljusa eller mörka faxmeddelandena ska vara i i förhållande till originaldokumentet.

Utskriftsformat

Med det här alternativet kan du ändra följande inställningar:

- **Sidor (dubbelsidig utskrift)** – Anger om originaldokumentet är utskrivet på bara en sida eller på båda sidorna (dubbelsidig utskrift). Här anges även vad som behöver skannas för att bifogas med i faxet.
- **Orientering** – Anger originaldokuments orientering och ändrar inställningarna för Sidor (dubbelsidig utskrift) och Bindning för att matcha orienteringen.
- **Bindning** – Detta anger om originaldokumentet har bindning på långsidan eller kortsidan.

Skanningsförhandsgransking

Med det här alternativet kan du visa bildens första sida innan den tas med i ett fax. När den första sidan skannas görs en paus i skanningen och en förhandsvisning visas.

Obs! Det här alternativet visas endast om en fungerande hårddisk har installerats på skrivaren.

Fördröjd sändning

Med det här alternativet kan du skicka ett fax vid en senare tid eller ett senare datum.

Använda avancerade alternativ

Välj bland följande inställningar:

- **Avancerad bildhantering** – Justerar inställningarna för bakgrunds borttagning, färgbalans, färgbortfall, kontrast, JPEG-kvalitet, spegelbild, negativ bild, skanna kant till kant, skuggdetaljer, skärpa och temperatur innan du faxar dokumentet.
- **Anpassat jobb** – Kombinerar flera skanningsjobb.
- **Kantborttagning** – Elimineras suddiga partier eller information runt dokumentets kanter. Du kan välja att radera en lika stor yta runt alla fyra sidor av papperet eller välja ett visst hörn. Med Radera kanter raderas allt inom det markerade området så att inget skrivs ut på den delen av papperet.
- **Överföringslogg** – Skriver ut överföringsloggen eller överföringsfelloggen.
- **Flermatningssensor**— **Känner av när den automatiska dokumentmataren plockar fler än ett ark i taget och visar sedan ett felmeddelande.**

Obs! Det här alternativet finns endast på vissa skrivarmodeller.

Skanna

Använda Skanna till nätverk

Med Skanna till nätverk kan du skanna dina dokument till nätverksdestinationer som anges av systemsupportansvarig. Efter att destinationerna (delade nätverksmappar) har upprättats på nätverket består installationsprocessen för applikationen av att installera och konfigurera applikationen på lämplig skrivare med hjälp av den inbyggda webbservern. Mer information finns i "Konfigurera Scan to Network" på sidan 26.

Skanna till en FTP-adress

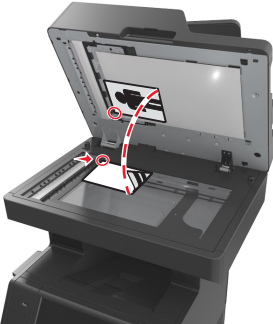
Den automatiska dokumentmataren	Skannerglas
	
<p>Använd den automatiska dokumentmataren till att skanna dokument med flera sidor, inklusive dokument med dubbelsidigt tryck.</p>	<p>Använd skannerglaset till att skanna dokument med endast en sida, små objekt (t.ex. vykort och foton), OH-film, fotopapper och tunna material (t.ex. tidningsurklipp).</p>

Med skannern kan du skanna dokument direkt till en FTP-server. Endast en FTP-adress åt gången kan skickas till servern.

När en FTP-destination har konfigurerats av systemansvarig blir destinationsnamnet tillgängligt som genvägsnummer eller visas som profil under ikonen Lagrade jobb. En FTP-destination kan också vara en annan PostScript-skrivare. Ett färgdokument kan t.ex. skannas och sedan skickas till en färgskrivare.

Skapa genvägsnummer

I stället för att från skrivarens kontrollpanel ange hela FTP-adressen varje gång du ska skicka ett dokument till FTP-servern, kan du skapa en permanent FTP-destination och tilldela den ett genvägsnummer. Genvägsnummer kan skapas på två sätt: med den inbäddade webbservern eller från skrivarens kontrollpanel.

Skapa en FTP-genväg med den inbäddade webbservern

- 1 Öppna en webbläsare och ange skrivarens IP-adress i adressfältet.

Anmärkningar:

- Visa skrivarens IP-adress på skrivarens huvudmeny. IP-adressen visas som fyra nummergrupper som är åtskiljda med punkter, till exempel 123.123.123.123.

- Om du använder en proxyserver inaktiverar du den tillfälligt för att kunna öppna webbsidan på rätt sätt.

2 Navigera till:

Inställningar > området Övriga inställningar > **Hantera genvägar** > **Inställning av FTP-genväg**

3 Ange lämplig information.

Obs! Ett lösenord kan krävas. Om du inte har något användar-ID och lösenord kontaktar du den systemansvarige.

4 Ange ett genvägsnummer.

Obs! Om du använder ett nummer som redan är i bruk uppmanas du att välja ett annat.

5 Klicka på **Lägg till**.

Skapa en FTP-genväg med hjälp av skrivarens kontrollpanel

1 Från huvudmenyn går du till:

FTP > **FTP** > skriv in FTP-adressen >  > ange ett genvägsnamn > **Klar**

2 Kontrollera att genvägsnamnet är korrekt och tryck på **OK**.

Anmärkningar:

- Om namnet är felaktigt trycker du på **Avbryt** och anger informationen igen.
- Om du använder ett nummer som redan är i bruk uppmanas du att välja ett annat.

Skanna till en FTP-adress

Du kan använda skrivaren till att skicka skannade dokument till en FTP-adress på flera olika sätt. Du kan skriva in FTP-adressen, använda ett genvägsnummer eller använda adressboken. Du kan också använda programmen Skicka flera, Skanna till nätverk och MyShortcut på skrivarens huvudmeny. Mer information finns i avsnittet "Aktivera programmen på huvudmenyn" i *Användarhandboken*.

Skanna till en FTP-adress med skrivarens kontrollpanel

1 Lägg originalet med utskriften uppåt och kortsidan inåt i den automatiska dokumentmataren, eller med utskriften nedåt på skannerglaset.

Anmärkningar:

- Lägg inte vykort, foton, små föremål, OH-film, fotopapper eller tunt material (t.ex. tidningsurklipp) i den automatiska dokumentmataren. Placera de här objekten på skannerglaset.
- Indikatorn för den automatiska dokumentmataren tänds när papperet är ilagt på rätt sätt.

2 Om du för in ett dokument i den automatiska dokumentmataren måste du justera pappersstöden.

3 På skrivarens kontrollpanel går du till:

FTP > **FTP** > skriv FTP-adressen > **Klar** > **Skicka**

Skanna till en FTP-adress med ett kortnummer

- 1 Lägg originalet med utskriften uppåt och kortsidan inåt i den automatiska dokumentmataren, eller med utskriften nedåt på skannerglaset.



Anmärkningar:

- Lägg inte vykort, foton, små föremål, OH-film, fotopapper eller tunt material (t.ex. tidningsurklipp) i den automatiska dokumentmataren. Placera de här objekten på skannerglaset.
 - Indikatorn för den automatiska dokumentmataren tänds när papperet är ilagt på rätt sätt.
- 2 Om du för in ett dokument i den automatiska dokumentmataren måste du justera pappersstöden.
 - 3 Från skrivarens kontrollpanel trycker du på # på tangentbordet och skriver sedan FTP-kortnumret.
 - 4 Tryck på  >Skicka.

Skanna en FTP med hjälp av adressboken

- 1 Lägg originalet med utskriften uppåt och kortsidan inåt i den automatiska dokumentmataren, eller med utskriften nedåt på skannerglaset.

Anmärkningar:

- Lägg inte vykort, foton, små föremål, OH-film, fotopapper eller tunt material (t.ex. tidningsurklipp) i den automatiska dokumentmataren. Placera de här objekten på skannerglaset.
 - Indikatorn för den automatiska dokumentmataren tänds när papperet är ilagt på rätt sätt.
- 2 Om du för in ett dokument i den automatiska dokumentmataren måste du justera pappersstöden.
 - 3 Från huvudmenyn går du till:
FTP >FTP >  > skriv in namnet på mottagaren >**Sök**
 - 4 Tryck på mottagarens namn.
Obs! Om du vill söka efter fler mottagare trycker du på **Ny sökning** och skriver sedan namnet på nästa mottagare.
 - 5 Tryck på  >Skicka.

Skanna till en dator eller flashenhet

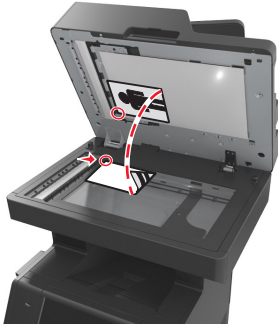
Automatisk dokumentmatare (ADF)	Skannerglas
	
<p>Använd den automatiska dokumentmataren för flersidiga dokument.</p>	<p>Använd skannerglasets för enstaka sidor, små objekt (t.ex. vykort och foton), OH-film, fotopapper eller tunt material (t.ex. tidningsurklipp).</p>

Du kan skanna dokument direkt till en dator eller en flashenhet från skannern. Datorn behöver inte vara direktansluten till skrivaren för att kunna ta emot bilder för skanning till datorn. Du kan skanna dokumentet tillbaka till datorn över nätverket genom att skapa en skanningsprofil på datorn och sedan läsa in profilen på skrivaren.

Skanna till en dator med den inbyggda webbservern

- 1 Öppna en webbläsare och ange skrivarens IP-adress i adressfältet.

Anmärkningar:

- Leta efter skrivarens IP-adress visas på skrivarens startskärm. IP-adressen visas som fyra uppsättningar siffror som skiljs åt med punkter, t.ex. 123.123.123.123.
- Om du använder en proxyserver inaktiverar du den tillfälligt för att kunna öppna webbsidan på rätt sätt.

- 2 Klicka på **Skanningsprofil > Skapa skanningsprofil**.

- 3 Välj skanningsinställningar och klicka sedan på **Nästa**.

- 4 Välj en plats i datorn där du vill spara den skannade bilden.

- 5 Ange skanningsnamn och användarnamn.

Obs! Skanningsnamnet är det namn som visas i listan Skanningsprofil på displayen.

- 6 Klicka på **Skicka**.

Obs! Ett genvägsnummer tilldelas automatiskt när du klickar på **Skicka**. Du kan använda det här genvägsnumret när du är redo att skanna dokumenten.

- 7 Läs igenom instruktionerna på skärmen Skanningsprofil.

- a Lägg originalet med utskriften uppåt och kortsidan inåt i den automatiska dokumentmataren, eller med utskriften nedåt på skannerglasets.

Anmärkningar:

- Lägg inte vykort, foton, små föremål, OH-film, fotopapper eller tunt material (t.ex. tidningsurklipp) i facket i den automatiska dokumentmataren. Placera de här objekten på skannerglasets.

- Lampan på den automatiska dokumentmataren tänds när pappret är korrekt laddat.
- b** Om du för in ett dokument i den automatiska dokumentmataren måste du justera pappersstöden.
- c** Gör något av följande:
- Tryck på # och ange sedan kortnumret med hjälp av knappsatsen.
 - Från huvudmenyn går du till:
Lagrade jobb >Profiler > välj din genväg i listan

Obs! Skannern skannar dokumentet och skickar det till den katalog du angav.

8 Visa filen på datorn.

Obs! Filen sparas på den plats du angav eller startades i programmet du angav.

Konfigurera Skanna till nätverk

Anmärkningar:

- Den här funktionen kan endast användas i Windows Vista eller senare.
- Se till att datorn och skrivaren är anslutna till samma nätverk.

1 Öppna mappen Skrivare.

- a** Klicka på .
- b** I dialogrutan Starta sökning skriver du **Kör**.
- c** I dialogrutan Kör skriver du **kontrollera skrivare**.
- d** Tryck på **Enter** eller klicka på **OK**.

2 Beroende på vilket operativsystem du har klickar du på **Lägg till en enhet** eller **Lägg till en skrivare**.

3 Välj din skrivare i listan.

Obs! Du identifierar skrivaren genom att skriva ut en nätverksinstallationssida och titta efter "Det kvalificerade domännamnet" i avsnittet TCP/IP.

4 Klicka på **Nästa >Stäng**.

5 I mappen Skrivare högerklickar du på skrivaren och klickar sedan på **Egenskaper för skanner** eller **Egenskaper för att konfigurera skanningsinställningar**.

6 På skrivarens kontrollpanel trycker du på ikonen **Skanna till dator >Alternativ**.

7 Välj bland följande alternativ:

- **Skanna** – Skanna och spara dokumentet direkt till en vald plats på datorn.
- **Skanna för utskrift** – Skanna och skriv ut dokumentet automatiskt.
- **Skanna för e-post** – Bifoga ett skannat dokument i ett e-postmeddelande.
- **Skanna för fax** – Bifoga ett skannat dokument som ska skickas med fax.

8 Tryck på **Skicka**.

Fjärrskanning pågår visas på skrivarens display. Den skannade bilden öppnas automatiskt på datorskärmen.

Skanna till en flashenhet

- 1 Lägg originalet med utskriften uppåt och kortsidan inåt i den automatiska dokumentmataren, eller med utskriften nedåt på skannerglasets.

Anmärkningar:

- Lägg inte vykort, foton, små föremål, OH-film, fotopapper eller tunt material (t.ex. tidningsurklipp) i den automatiska dokumentmataren. Placera de här objekten på skannerglasets.
- Indikatorn för den automatiska dokumentmataren tänds när papperet är ilagt på rätt sätt.

- 2 Om du för in ett dokument i den automatiska dokumentmataren måste du justera pappersstöden.

- 3 För in flashminnet i USB-porten på skrivarens framsida.

Obs! Startskärmen för USB-enheten visas.

- 4 Välj målmap och tryck på **Skanna till USB-enhet**.

Obs! Skrivaren går tillbaka till huvudmenyn efter 30 sekunders inaktivitet.

- 5 Justera skanningsinställningarna och tryck sedan på **Skanna**.

Förstå skanningsalternativen

FTP

Med det här alternativet kan du ange IP-adressen för FTP-destinationen.

Obs! En IP-adress visas som fyra uppsättningar siffror som skiljs åt med punkter, t.ex. 123.123.123.123.

Filnamn

Med det här alternativet kan du ange ett filnamn för skanningsbilden.

Spara som genväg

Med det här alternativet kan du spara aktuella inställningar som en genväg genom att tilldela ett genvägsnamn.

Obs! Med det här alternativet tilldelas genvägen nästa tillgängliga genvägsnummer automatiskt.

Originalstorlek

Med det här alternativet kan du ange pappersstorleken för de dokument som du ska skanna. Om Original Size (originalstorlek) är inställt på Mixed Sizes (blandade storlekar) kan du skanna ett originaldokument som har blandade pappersformat (t.ex. sidor i formaten Letter och Legal).

Skicka som

Med det här alternativet kan du ange utskriftstypen för skanningsbilden.

Välj något av följande:

- **PDF**—Använd den här för att skapa en fil med flera sidor.
- **Säker PDF**—Använd denna för att skapa en krypterad PDF-fil som skyddar filinnehållet från obehörig åtkomst.
- **TIFF**—Använd denna för att skapa flera filer eller en enda fil. Om Flersidiga TIFF har avaktiverats på konfigurationsmenyn sparas dokumentet i TIFF-filer med en sida i varje fil. Filen är vanligen större än motsvarande JPEG.
- **JPEG**—Använd den här för att skapa och bifoga en separat fil för varje sida av originaldokumentet.
- **XPS**—Använd den här för att skapa en XPS-fil med flera sidor.

Upplösning

Med det här alternativet kan du anpassa filens utskriftskvalitet. Om du ökar bildupplösningen ökar filstorleken och den tid det tar att skanna originaldokumentet. Om du sänker bildens upplösning minskar filstorleken.

Svärta

Med det här alternativet kan du justera hur ljusa eller mörka de inskannade dokumenten ska vara i förhållande till originaldokumentet.

Utskriftsformat

Med det här alternativet kan du ändra följande inställningar:

- **Sidor (dubbelsidig utskrift)** – Anger om originaldokumentet är utskrivet på en sida eller på båda sidorna.
- **Orientering** – Anger originaldokuments orientering och ändrar inställningarna för Sidor (dubbelsidig utskrift) och Bindning för att matcha orienteringen.
- **Bindning** – Detta anger om originaldokumentet har bindning på långsidan eller kortsidan.

Innehåll

Här kan du ange originaldokumentets typ och källa.

Välj bland följande innehållstyper:

- **Grafik** – Originaldokumentet innehåller främst affärsgrafik som cirkeldiagram, stapeldiagram och animeringar.
- **Foto** – Originaldokumentet består främst av ett foto eller en bild.
- **Text** – Originaldokumentet innehåller främst text eller linjemönster.
- **Text/foto** – Originaldokumentet är en blandning av text, grafik och bilder.

Välj bland följande innehållskällor:

- **Svartvit laser** – Originaldokumentet skrevs ut på en svartvit laserskrivare.
- **Färglaser** – Originaldokumentet skrevs ut på en färglaserskrivare.
- **Bläckstråleskrivare** – Originaldokumentet skrevs ut på en bläckstråleskrivare.
- **Tidskrift** – Originaldokumentet är hämtat från en tidskrift.
- **Tidning** – Originaldokumentet är hämtat från en tidning.
- **Annan** – Originaldokumentet skrevs ut på en alternativ eller okänd skrivare.

- **Foto/film** – Originaldokumentet är ett foto taget med film.
- **Tryckpress** – Originaldokumentet gjordes med en tryckpress.

Skanningsförhandsgranskning

Med det här alternativet kan du visa bildens första sida innan den inkluderas i filen. När den första sidan skannas görs en paus i skanningen och en förhandsvisning visas.

Obs! Det här alternativet visas endast om en fungerande formaterad hårddisk har installerats på skrivaren.

Använda avancerade alternativ

Välj bland följande inställningar:

- **Avancerad bildhantering** – Justerar inställningarna för bakgrunds borttagning, färgbalans, färgbortfall, kontrast, JPEG-kvalitet, spegelbild, negativ bild, skanna kant till kant, skuggdetaljer, skärpa och temperatur innan du skickar dokumentet via e-post.
- **Anpassat jobb** – Kombinerar flera skanningsjobb.
- **Kantborttagning** – Elimineras suddiga partier eller information runt dokumentets kanter. Du kan välja att radera en lika stor yta runt alla fyra sidor av papperet eller välja ett visst hörn. Med Radera kanter raderas allt inom det markerade området så att inget skrivs ut på den delen av papperet.
- **Överföringslogg** – Skriver ut överföringsloggen eller överföringsfelloggen.
- **Flermatningssensor**— Känner av när den automatiska dokumentmataren plockar fler än ett ark i taget och visar sedan ett felmeddelande.

Obs! Det här alternativet finns endast på vissa skrivarmodeller.

Förstå skrivarmenyerna

Menylista

Pappersmeny	Rapporter	Nätverk/portar	Security (säkerhet)	Inställningar
Default Source (standardkälla)	Sida med menyinställningar	Active NIC (Aktivt nätverkskort)	Redigera säkerhetsinställningar	Allmänna inställningar
Paper Size/Type (pappersstorlek/typ)	Enhetsstatistik	Standardnätverk ¹	Övriga säkerhetsinställningar	Kopieringsinställningar
Configure MP (konf. univ.matare)	Sida med nätverksinställningar	Standard-USB	Konfidentiell utskrift	Faxinställningar
Substitute Size (ersättningsstorlek)	Installationssida för nätverk [x]	Parallell [x]	Diskrensning	E-postinställningar
Paper Texture (Pappersstrukt.)	Genvägslista	Seriell [x]	Säkerhetsgranskningslogg	FTP-inställningar
Paper Weight (Pappersvikt)	Logg för faxjobb	SMTP-inställningar	Ställ in datum och tid	Menyn Flash-enhet
Paper Loading (pappersmatning)	Logg för faxesamtal			Utskriftsinställningar
Custom Types (anpassade typer)	Kopieringsgenvägar			
Anpassade namn	E-postgenvägar			
Anpassade skanningstorlekar	Faxgenvägar			
Anpassade facknamn	FTP-genvägar			
Universal Setup (Universell inställning)	Profillista			
Bin Setup (Fackkonfiguration)	Skriv ut teckensnitt			
	Skriv ut katalog			
	Asset Report (resursrapport)			
Hjälp	Hantera genvägar	Tillvalskortmeny²		
Skriv ut alla handböcker	Faxgenvägar	En lista med installerade		
Kopieringsguide	E-postgenvägar	DLE (Download Emulators) visas.		
E-postguide	FTP-genvägar			
Faxguide	Kopieringsgenvägar			
FTP-guide	Profilgenvägar			
Guide för utskriftsfel				
Informationsguide				

¹ Beroende på skrivarinställningarna visas den här menyn som Standardnätverk eller Nätverk [x].

² Den här menyn visas bara när en eller flera DLE är installerade.

Pappersmeny

menyn Standardkälla

Använd	För att
Default Source (standardkälla) Fack [x] Flerfunktionsmatare Man. papper Man. kuvert	Ange en standardpapperskälla för alla utskriftsjobb. Anmärkningar: <ul style="list-style-type: none"> Fack 1 (standardfack) är fabriksinställt som standard. På menyn Papper ställer du in Konfigurera universalarkmatare på "Kassett" för att Universalarkmatare ska visas som menyalternativ. Om papper av samma typ och storlek finns i två fack och inställningarna för pappersstorlek och papperstyp överensstämmer länkas facken automatiskt. När ett fack är tomt fortsätter utskriften från det länkade facket.

Menyn Konfigurera flerfunktionsmatare

Använd	För att
Konfigurera flerfunktionsmatare Kassett Manuell Först	Ange hur skrivaren ska hämta papper från flerfunktionsmataren. Anmärkningar: <ul style="list-style-type: none"> Kassett är fabriksinställningen. Inställningen Kassett ställer in flerfunktionsmataren som den automatiska papperskällan. Med alternativet Manuellt används flerfunktionsmataren endast till manuella utskriftsjobb. Inställningen Först ställer in flerfunktionsmataren som den primära papperskällan.

menyn Pappersstorlek/typ

Använd	För att
Fack [x] Storlek A4 A5 A6 JIS-B5 US Letter US Legal Executive Oficio (Mexiko) Folio Statement Universal 7 3/4 kuvert 9-kuvert 10-kuvert DL-kuvert C5-kuvert B5-kuvert Övriga kuvert	Ange pappersstorleken för varje pappersfack. Anmärkningar: <ul style="list-style-type: none"> • Letter är fabriksinställt som standard i USA. A4 är fabriksinställt som standard. • Om samma storlek och typ av papper finns i två fack som har samma inställningar länkas de automatiskt. Universalarkmataren kan också länkas. När ett fack är tomt fortsätter utskriften från det länkade facket. • A6-papper kan bara användas i fack 1 och i universalarkmataren.
Fack [x] Typ Vanligt papper Kartong OH-film Återvunnet papper Etiketter Vinyletiketter Dokumentpapper Brevhuvud Förtryckta Färgat papper Lätt papper Tungt papper Grovt/bomull Anpassad typ [x]	Ange papperstypen för varje pappersfack. Anmärkningar: <ul style="list-style-type: none"> • Norm. papp. är fabriksinställt som standard för Fack 1. Anpassad typ [x] är fabriksinställt som standard för alla andra magasin. • Om det finns ett användardefinierat namn visas det istället för Anpassad typ [x]. • Använd den här menyn för att konfigurera automatisk länkning av fack.

Obs! Menyn innehåller endast installerade fack.

Använd	För att
Storlek i univ.matare A4 A5 A6 JIS B5 US Letter US Legal Executive Oficio (Mexiko) Folio Statement Universal 7 3/4 kuvert 9-kuvert 10-kuvert DL-kuvert C5-kuvert B5-kuvert Övriga kuvert	Ange den pappersstorlek som finns i universalarkmataren. Anmärkingar: <ul style="list-style-type: none"> • Letter är fabriksinställt som standard i USA. A4 är fabriksinställt som standard. • På menyn Papper måste Konfigurera universalarkmatare vara inställt på "Kassett" för att Storlek i universalarkmatare ska visas som en meny. • Universalarkmataren känner inte av pappersstorleken automatiskt. Du måste ange ett värde för pappersstorlek.
Typ i univ.mat. Vanligt papper Kartong OH-film Återvunnet papper Etiketter Dokumentpapper Kuvert Sträva kuvert Brevhuvud Förtryckta Färgat papper Lätt papper Tungt papper Grovt/bomull Anpassad typ [x]	Ange den papperstyp som har fyllts på i universalarkmataren. Anmärkingar: <ul style="list-style-type: none"> • Normalt papper är fabriksinställningen som standard. • På menyn Papper måste Konfigurera vara inställt på "Kassett" för att Typ i universalarkmatare ska visas som en meny.
Obs! Menyn innehåller endast installerade fack.	

Använd	För att
Manuell pappersstorlek A4 A5 A6 JIS B5 US Letter US Legal Executive Oficio (Mexiko) Folio Statement Universal	Ange storleken på papper som fylls på manuellt. Obs! Letter är fabriksinställt som standard i USA. A4 är fabriksinställt som standard.
Manuell papperstyp Vanligt papper Kartong OH-film Återvunnet papper Etiketter Dokumentpapper Brevhuvud Förtryckta Färgat papper Lätt papper Tungt papper Grovt/bomull Anpassad typ [x]	Ange den pappersstorlek som fylls på manuellt. Anmärkningar: <ul style="list-style-type: none"> • Normalt papper är fabriksinställningen som standard. • På menyn Papper måste Konfigurera universalarkmatare vara inställt på "Kassett" för att Manuell papperstyp ska visas som en meny.
Manuellt kuvertformat 7 3/4 kuvert 9-kuvert 10-kuvert DL-kuvert C5-kuvert B5-kuvert Övriga kuvert	Ange den kuvertstorlek som fylls på manuellt. Obs! 10-kuvert är fabriksinställt som standard i USA. DL-kuvert är fabriksinställt som standard internationellt.
Manuell kuverttyp Kuvert Sträva kuvert Anpassad typ [x]	Ange den kuverttyp som fylls på manuellt. Obs! Kuvert är fabriksinställt som standard.
Obs! Menyn innehåller endast installerade fack.	

Använd	För att
Standardmediatyp för ADF Vanligt papper Kartong OH-film Återvunnet papper Etiketter Vinyletiketter Dokumentpapper Kuvert Sträva kuvert Brevhuvud Förtryckta Färgat papper Lätt papper Tungt papper Grovt/bomull Anpassad [x]	Ange den medietyp som fylls på i den automatiska dokumentmataren. Obs! Normalt papper är fabriksinställningen som standard.
Obs! Menyn innehåller endast installerade fack.	

Menyn Ersättningsstorlek

Använd	För att
Ersättningsstorlek Av Statement/A5 Letter/A4 Alla i listan	Ersätta angiven pappersstorlek om den begärda pappersstorleken inte är tillgänglig. Anmärkningar: <ul style="list-style-type: none"> • Alla i listan är fabriksinställningen. Alla tillgängliga ersättningar tillåts. • Värdet Av visar att inga storleksersättningar tillåts. • Om du ställer in en storleksersättning fortsätter utskriften utan att meddelandet Byt papper visas.

menyn Pappersstruktur

Använd	För att
Normal struktur Fin Normal Grov	Ange den relativa strukturen på det normala papper som har fyllts på i ett visst fack. Obs! Normal är fabriksinställt som standard.
Struktur tjockt papper Fin Normal Grov	Anger den relativa strukturen på det tjocka papper som har fyllts på i ett visst fack. Anmärkningar: <ul style="list-style-type: none"> • Normal är fabriksinställt som standard. • Alternativen visas endast om tjockt papper kan hanteras.
Struktur för OH-film Fin Normal Grov	Ange den relativa strukturen på den OH-film som har fyllts på i ett visst fack. Obs! Normal är fabriksinställt som standard.

Använd	För att
Struktur återvunnet papper Fin Normal Grov	Ange den relativa strukturen på det papper som har fyllts på i ett visst fack. Obs! Normal är fabriksinställt som standard.
Etikett-struktur Fin Normal Grov	Ange den relativa strukturen på de etiketter som har fyllts på i ett visst fack. Obs! Normal är fabriksinställt som standard.
Vinyletikettstextur Fin Normal Grov	Ange den relativa strukturen på de vinyletiketter som har fyllts på i ett visst fack. Obs! Normal är fabriksinställt som standard.
Struktur bond Fin Normal Grov	Ange den relativa strukturen på det arkivpapper som har fyllts på i ett visst fack. Obs! Grov är fabriksinställt som standard.
Kuvert-struktur Fin Normal Grov	Ange den relativa strukturen på de kuvert som har fyllts på i ett visst fack. Obs! Normal är fabriksinställt som standard.
Struktur grovt kuvert Grov	Ange den relativa strukturen på de grova kuvert som har fyllts på i ett visst fack. Obs! Grov är fabriksinställt som standard.
Struktur brevpapper Fin Normal Grov	Ange den relativa strukturen på de brevpapper som har fyllts på i ett visst fack. Obs! Normal är fabriksinställt som standard.
Struktur förtryckt papper Fin Normal Grov	Ange den relativa strukturen på det förtryckta papper som har fyllts på i ett visst fack. Obs! Normal är fabriksinställt som standard.
Färg-struktur Fin Normal Grov	Ange den relativa strukturen på det färgade papper som har fyllts på i ett visst fack. Obs! Normal är fabriksinställt som standard.
Lätt struktur Fin Normal Grov	Ange den relativa strukturen på det tunna papper som har fyllts på i ett visst fack. Obs! Normal är fabriksinställt som standard.
Tung struktur Fin Normal Grov	Ange den relativa strukturen på det tunga papper som har fyllts på i ett visst fack. Obs! Normal är fabriksinställt som standard.
Grov/bomullsstruktur Grov	Ange den relativa strukturen på det grova eller bomullspapper som har fyllts på i ett visst fack. Obs! Grov är fabriksinställt som standard.

Använd	För att
Anpassad [x] struktur Fin Normal Grov	Ange den relativa strukturen på det anpassade papper som har fyllts på i ett visst fack. Obs! Normal är fabriksinställt som standard.

menyn Pappersvikt

Använd	För att
Normal vikt Lätt Normal Tungt	Anger den relativa vikten för vanligt papper som har fyllts på. Obs! Normal är fabriksinställt som standard.
Vikt för tjockt papper Lätt Normal Tungt	Ange den relativa vikten för kartong som har fyllts på. Obs! Normal är fabriksinställt som standard.
Vikt för OH-film Lätt Normal Tungt	Ange den relativa vikten för OH-film som har fyllts på. Obs! Normal är fabriksinställt som standard.
Vikt för återvunnet papper Lätt Normal Tungt	Ange den relativa vikten för återvunnet papper som har fyllts på. Obs! Normal är fabriksinställt som standard.
Etikettvikt Lätt Normal Tungt	Ange den relativa vikten för etiketter som har fyllts på. Obs! Normal är fabriksinställt som standard.
Vinyletikettvikt Lätt Normal Tungt	Ange den relativa vikten för vinyletiketter som har fyllts på. Obs! Normal är fabriksinställt som standard.
Vikt för Bond Lätt Normal Tungt	Ange den relativa vikten för bondpapper som har fyllts på. Obs! Normal är fabriksinställt som standard.
Kuvertvikt Lätt Normal Tungt	Ange den relativa vikten för kuvertet som har fyllts på. Obs! Normal är fabriksinställt som standard.
Vikt för grovt kuvert Lätt Normal Tungt	Ange den relativa vikten för det sträva kuvert som har fyllts på. Obs! Normal är fabriksinställt som standard.

Använd	För att
Vikt för brevpapper Lätt Normal Tungt	Ange den relativa vikten för brevpapper som har fyllts på. Obs! Normal är fabriksinställt som standard.
Vikt förtryckt papper Lätt Normal Tungt	Ange den relativa vikten för förtryckt papper som har fyllts på. Obs! Normal är fabriksinställt som standard.
Vikt färgat pap. Lätt Normal Tungt	Ange den relativa vikten för färgat papper som har fyllts på. Obs! Normal är fabriksinställt som standard.
Lättvikt Lätt	Ange att vikten på det papper som har fyllts på är lätt.
Tungvikt Tungt	Ange att vikten på det papper som har fyllts på är tung.
Grov/bomullsvikt Lätt Normal Tungt	Ange den relativa vikten för bomullspapper och grovt papper som har fyllts på. Obs! Normal är fabriksinställt som standard.
Vikt anpassad [x] Lätt Normal Tungt	Ange den relativa vikten för anpassat papper som har fyllts på. Anmärkningar: <ul style="list-style-type: none"> • Normal är fabriksinställt som standard. • Alternativen visas endast när den anpassade papperstypen kan hanteras.

menyn Pappersmatning

Använd	För att
Laddar tjockt papper Dubbelsidigt Av	Avgör och ställ in om dubbelsidig utskrift ska användas för alla utskriftsjobb med papperstypen Tjockt papper.
Laddar returpapper Dubbelsidigt Av	Avgör och ställ in om dubbelsidig utskrift ska användas för alla utskriftsjobb med papperstypen Återvunnet papper.
Laddar etiketter Dubbelsidigt Av	Avgör och ställ in om dubbelsidig utskrift ska användas för alla utskriftsjobb med papperstypen Etiketter.
Anmärkningar: <ul style="list-style-type: none"> • Av är fabriksinställt som standard för alla menyval för pappersmatning. • Dubbelsidig ställer in standarden i skrivaren till dubbelsidig utskrift för alla utskriftsjobb om inte enkelsidig utskrift väljs i Utskriftsegenskaper eller i utskriftsdialogrutan beroende på operativsystem. 	

Använd	För att
Laddar vinyletiketter Dubbelzijdig Av	Avgör och ställ in om dubbelsidig utskrift ska användas för alla utskriftsjobb med papperstypen Vinyletiketter.
Laddar Bond Dubbelzijdig Av	Avgör och ställ in om dubbelsidig utskrift ska användas för alla utskriftsjobb med papperstypen Arkivpaper.
Laddar brevpapper Dubbelzijdig Av	Avgör och ställ in om dubbelsidig utskrift ska användas för alla utskriftsjobb med papperstypen Brevpaper.
Laddar förtr. papper Dubbelzijdig Av	Avgör och ställ in om dubbelsidig utskrift ska användas för alla utskriftsjobb med papperstypen Förtryckt papper.
Laddar färg.papper Dubbelzijdig Av	Avgör och ställ in om dubbelsidig utskrift ska användas för alla utskriftsjobb med papperstypen Färgat papper.
Laddar lätt papper Dubbelzijdig Av	Avgör och ställ in om dubbelsidig utskrift ska användas för alla utskriftsjobb med papperstypen Lätt papper.
Laddar tungt papper Dubbelzijdig Av	Avgör och ställ in om dubbelsidig utskrift ska användas för alla utskriftsjobb med papperstypen Tungt papper.
Grov/bomull fylls på Dubbelzijdig Av	Avgör och ställ in om dubbelsidig utskrift ska användas för alla utskriftsjobb med papperstypen Grovt eller Bomullspapper.
Laddar anpassad [x] Dubbelzijdig Av	Avgör och ställ in om dubbelsidig utskrift ska användas för alla utskriftsjobb med papperstypen Anpassad [x]. Obs! Laddar anpassad [x] är endast tillgängligt om den anpassade papperstypen kan hanteras.
Anmärkningar:	
<ul style="list-style-type: none"> • Av är fabriksinställt som standard för alla menyval för pappersmatning. • Dubbelzijdig ställer in standarden i skrivaren till dubbelsidig utskrift för alla utskriftsjobb om inte enkelsidig utskrift väljs i Utskriftsegenskaper eller i utskriftsdialogrutan beroende på operativsystem. 	

menyn Anpassade typer

Använd	För att
Anpassad typ [x] Papper Kartong OH-film Grov/bomull Etiketter Kuvert	Associera papper eller specialmaterial med ett fabriksinställt namn på anpassad typ eller ett användardefinierat anpassat namn som har skapats från Embedded Web Server. Anmärkningar: <ul style="list-style-type: none"> • Papper är fabriksinställt som standard. • Den anpassade materialtypen måste kunna hanteras av valt fack eller universalarkmataren för att det ska gå att skriva ut från den källan.

Använd	För att
Återvunnet papper Papper Kartong OH-film Grovt/bomull Etiketter Kuvert	Ange en papperstyp när Återvunnet har valts i andra menyer. Anmärkningar: <ul style="list-style-type: none"> • Papper är fabriksinställt som standard. • Den anpassade materialtypen måste kunna hanteras av valt fack eller universalarkmataren för att det ska gå att skriva ut från den källan.

Menyn Anpassade namn

Använd	För att
Anpassat namn [x]	Ange ett anpassat namn för en papperstyp. Detta namn ersätter Anpassad typ [x] i skrivarmenyerna.

Menyn Anpassade skanningsstorlekar

Använd	För att
Anpassad skanningsstorlek [x] Namn på skannstorlek Mediatyp Mediatyp för ADF Vanligt papper Kartong OH-film Återvunnet papper Etiketter Vinyletiketter Dokumentpapper Kuvert Grovt kuvert Brevhuvud Förtryckta Färgat papper Lätt papper Tungt papper Grovt/bomull Anpassad typ [x] Bredd 1–8,5 tum (25–216 mm) Höjd 1–25 tum (25–635,0 mm) Riktning Stående Liggande 2 skanningar per sida Av På	Ange anpassade namn, alternativ och skanningsstorlekar. Namnet för den anpassade skanningsstorleken ersätter Anpassad skanningsstorlek [x] i skrivarmenyerna. Anmärkningar: <ul style="list-style-type: none"> • Mediatyp för ADF är fabriksinställt som standard för de anpassade skanningsstorlekarna 3, 4, 5 och 6. • Grovt/bomull är fabriksinställt som standard för de anpassade skanningsstorlekarna 1 och 2. • 8,5 tum är fabriksinställt som standardbredd i USA. 210 millimeter är den internationella fabriksinställningen för bredd. • 14 tum är fabriksinställt som standardhöjd i USA. 297 millimeter är den internationella fabriksinställningen för höjd. • Stående är fabriksinställningen för riktning. • Av är fabriksinställningen för 2 skanningar per sida.

menyn Universell inställning

Använd	För att
Måttenheter Tum Millimeter	Identifiera måttenheterna. Anmärkningar: <ul style="list-style-type: none"> Tum är fabriksinställt som standard i USA. Millimeter är fabriksinställt som standard internationellt.
Stående bredd 3 - 8,5 tum 76 - 216 mm	Ställ in stående bredd. Anmärkningar: <ul style="list-style-type: none"> Om bredden överskrider den högsta tillåtna bredden använder skrivaren den högsta tillåtna bredden. 8.5 tum är amerikansk fabriksinställd standard. Du kan öka bredden i steg om 0,01 tum. 216 mm är internationell standard. Du kan öka bredden i steg om 1 mm.
Stående höjd 3-14,17 tum 76 - 360 mm	Ange stående höjd. Anmärkningar: <ul style="list-style-type: none"> Om höjden överskrider den högsta tillåtna höjden använder skrivaren den högsta tillåtna höjden. 14 tum är amerikansk fabriksinställd standard. Du kan öka höjden i steg om 0,01 tum. 356 mm är internationell standard. Du kan öka höjden i steg om 1 mm.
Matningsriktning Kortsida Långsida	Ange matningsriktningen om papperet kan fyllas på i båda riktningarna. Anmärkningar: <ul style="list-style-type: none"> Kortsida är fabriksinställt som standard. Långsida visas endast när den längsta sidan är kortare än den högsta tillåtna bredd som kan hanteras i facket.

Menyn Rapporter

menyn Rapporter

Använd	För att
Sida med menyinställningar	Skriv ut en rapport med information om papper som finns i facken, installerat minne, det totala antalet sidor, alarminställningar, tidsgränser, språk på skrivarens kontrollpanel, TCP/IP-adress, status för förbrukningsmaterial, status för nätverksanslutningen och annan information.
Enhetsstatistik	Skriv ut en rapport med skrivarstatistik, t.ex. information om förbrukningsmaterial och antalet utskrivna sidor.
Sida med nätverksinställningar	Skriva ut en rapport med information om inställningarna för nätverksskrivaren, t.ex. information om TCP/IP-adressen. Obs! Menyalternativet visas endast för nätverksskrivare eller skrivare som är anslutna till skrivarservrar.
Installationssida för nätverk [x]	Skriver ut en rapport med information om inställningarna för nätverksskrivaren, t.ex. information om TCP/IP-adress. Obs! Den här menyposten visas endast på nätverksskrivare eller skrivare som är anslutna till utskriftsservrar och när mer än ett nätverksalternativ är installerat.
Genvägslista	Skriva ut en rapport med uppgifter om konfigurerade genvägar.

Använd	För att
Logg för faxjobb	Skriva ut en rapport med uppgifter om de senaste 200 färdigställda faxen. Anmärkningar: <ul style="list-style-type: none"> • Det här menyalternativet visas bara om Aktivera logg för faxjobb på menyn Faxinställningar är På. • Den här menyn finns endast på vissa skrivarmodeller.
Logg för faxesamtal	Skriva ut en rapport med uppgifter om de senaste 100 samtalsförsöken, mottagna samtalen och blockerade samtalen. Anmärkningar: <ul style="list-style-type: none"> • Det här menyalternativet visas bara om Aktivera logg för faxjobb på menyn Faxinställningar är På. • Den här menyn finns endast på vissa skrivarmodeller.
Kopieringsgenvägar	Skriva ut en rapport med uppgifter om kopieringsgenvägar.
E-post genvägar	Skriva ut en rapport med uppgifter om e-postgenvägar.
Faxgenvägar	Skriva ut en rapport med uppgifter om faxgenvägar.
FTP-genvägar	Skriva ut en rapport med uppgifter om FTP-genvägar.
Profillista	Skriva ut en lista med profiler som finns lagrade i skrivaren.
Skriv ut teckensnitt	Skriva ut en rapport över alla teckensnitt som är tillgängliga för språket som är inställt i skrivaren.
Skriv ut katalog	Skriva ut en lista över alla resurser som finns lagrade på ett flashminneskort (tillval) eller på skrivarens hårddisk. Anmärkningar: <ul style="list-style-type: none"> • Buffertstorleken måste vara inställd på 100%. • Kontrollera att flashminnet (tillval) och skrivarens hårddisk fungerar och är installerade på rätt sätt.
Inventarierapport	Skriva ut en rapport med resursinformation som skrivarens serienummer och modellnamn. Rapporten innehåller text och UPC-streckkoder som kan skannas in i en resursdatabas.

Menyn Nätverk/portar

menyn Aktivt nätverkskort

Använd	För att
Active NIC (Aktivt nätverkskort) Auto [lista över tillgängliga nätverkskort]	Tillåt att skrivaren ansluter till ett nätverk. Anmärkningar: <ul style="list-style-type: none"> • Auto är fabriksinställt som standard. • Det här menyalternativet visas endast om en extra nätverksadapter är installerad.

Menyn Standardnätverk eller Nätverk [x]

Obs! I den här menyn visas endast aktiva portar. Inga inaktiva portar visas.

Använd	För att
PCL SmartSwitch På Av	Ställ in skrivaren så att den automatiskt växlar till PCL-emulering när ett utskriftsjobb kräver det, oberoende av skrivarens standardspråk. Anmärkningar: <ul style="list-style-type: none"> • På är fabriksinställt som standard. • Om PCL SmartSwitch är avaktiverat undersöker inte skrivaren inkommande data och använder standardskrivarspråket som angetts på menyn Inställningar.
PS SmartSwitch På Av	Ställ in skrivaren så att den automatiskt växlar till PS-emulering när ett utskriftsjobb kräver det, oberoende av skrivarens standardspråk. Anmärkningar: <ul style="list-style-type: none"> • På är fabriksinställt som standard. • Om PS SmartSwitch är avaktiverat undersöker inte skrivaren inkommande data och använder standardskrivarspråket som angetts på menyn Inställningar.
NPA-läge Av Auto	Ställa in skrivaren så att den utför den särskilda bearbetning som krävs för dubbelriktad kommunikation enligt definitionerna i NPA-protokollet. Anmärkningar: <ul style="list-style-type: none"> • Auto är fabriksinställt som standard. • När inställningen ändras från skrivarens kontrollpanel startas skrivaren om när menyerna stängs. Sedan uppdateras menyvalet.
Nätverksbuffert Auto 3 kB till [största tillåtna storlek]	Ange storleken på nätverkets indatabuffert. Anmärkningar: <ul style="list-style-type: none"> • Auto är fabriksinställt som standard. • Värdet kan ändras i steg om 1 kB. • Maximalt tillåten storlek beror på hur mycket minne som finns i skrivaren, storleken på andra länkbuffertar och om inställningen Spara resurser är satt till På eller Av. • Om du vill öka den största möjliga storleken på nätverksbufferten kan du inaktivera eller minska storleken på den parallella och seriella bufferten samt USB-bufferten. • Om du ändrar den här inställningen på skrivarens kontrollpanel och sedan stänger menyerna startas skrivaren om. Sedan uppdateras menyvalet.
Jobb-buffring Av På Auto	Spara utskriftsjobb tillfälligt på skrivarens hårddisk innan de skrivs ut. Det här menyalternativet visas bara om en formaterad hårddisk är installerad. Anmärkningar: <ul style="list-style-type: none"> • Av är fabriksinställt som standard. • Vid värdet På buffras utskriftsjobb på skrivarens hårddisk. • Vid värdet Auto buffras endast utskriftsjobben om skrivaren är upptagen med att bearbeta data från en annan indataport. • När inställningen ändras från skrivarens kontrollpanel startas skrivaren om när menyerna stängs. Sedan uppdateras menyvalet.
Mac Binary PS På Av Auto	Ställa in skrivaren för att bearbeta binära PostScript-jobb från Macintosh. Anmärkningar: <ul style="list-style-type: none"> • Auto är fabriksinställt som standard. • Med inställningen Av filtreras utskriftsjobben med standardprotokollet. • Med inställningen På bearbetas PostScript-jobb i binärt råformat.

Använd	För att
Standardnätverksinställningar ELLER Nätverk [x]-inställningar Rapport Nätverkskort TCP/IP IPv6 Trådlöst AppleTalk	Visa och ange skrivarens nätverksinställningar. Obs! Meny Trådlöst visas endast om skrivaren är ansluten till ett trådlöst nätverk.

menyn Rapporter

Navigera till något av följande för att komma till menyn:

- **Nätverk/portar >Standardnätverk >Standardnätverksinställningar >Rapporter**
- **Nätverk/portar >Nätverk [x] >Nätverk [x]-inställningar >Rapporter**

Använd	För att
Skriv ut sida med inställningar	Skriva ut en rapport med information om inställningarna för nätverksskrivaren, t.ex. information om TCP/IP-adressen.

Nätverkskortsmeny

Navigera till något av följande för att komma till menyn:

- **Nätverk/portar >Standardnätverk >Standardnätverksinställning >Nätverkskort**
- **Nätverksportar >Nätverk [x] >Nätverk [x] -inställningar >Nätverkskort**

Använd	För att
Visa kortstatus Ansluten Frånkopplad	Visa den trådlösa nätverksadapters anslutningsstatus.
Visa korthastighet	Visa hastigheten för en aktiv trådlös nätverksadapter.
Nätverksadress UAA LAA	Se nätverksadresserna.
Tidsgräns för utskrift 0, 10–225 sekunder	Ange hur lång tid som ett utskriftsjobb via nätverket får ta innan det avbryts. Anmärkningar: <ul style="list-style-type: none"> • "90 sekunder" är fabriksinställt som standard. • Ett värde lägre än 0 inaktiverar tidsgränsen. • Om ett värde mellan 1 och 9 väljs visas Ogiltigt på skärmen, och värdet sparas inte.
Försättsblad Av På	Låta skrivaren skriva ut ett försättsblad. Obs! Av är fabriksinställt som standard.

TCP-/IP-meny

Navigera till något av följande för att komma till menyn:

- **Nätverk/portar >Standardnätverk >Standardnätverksinställning >TCP/IP**
- **Nätverksportar >Nätverk [x] >Nätverk [x] -inställningar >TCP/IP**

Obs! Menyn är endast tillgänglig för nätverksskrivare eller skrivare som är anslutna till skrivarservrar.

Använd	För att
Ange värddamn	Ange det aktuella TCP/IP-värddamnet. Obs! Det kan endast ändras från Embedded Web Server.
IP-adress	Se eller ändra den aktuella TCP/IP-adressen. Obs! Med manuell inställning av IP-adressen ställs Aktivera DHCP och Aktivera automatisk IP in på Av. Även Aktivera BOOTP och Aktivera RARP ställs in på Av på system som har funktioner för BOOTP och RARP.
Nätmask	Se eller ändra den aktuella TCP/IP-nätmasken.
Gateway	Se eller ändra den aktuella TCP/IP-gatewayen.
Aktivera DHCP På Av	Ange DHCP-adressen och dess tilldelade parametrar. Obs! På är fabriksinställt som standard.
Aktivera RARP På Av	Ange inställning för RARP-adresstilldelning. Obs! Av är fabriksinställt som standard.
Aktivera BOOTP På Av	Ange inställning för BOOTP-adresstilldelning. Obs! På är fabriksinställt som standard.
Aktivera AutoIP Ja Nej	Ange inställning för Nollkonfiguration av nätverk. Obs! Ja är fabriksinställt som standard.
Aktivera FTP/TFTP Ja Nej	Aktivera den inbyggda FTP-servern, som gör att du kan skicka filer till skrivaren med File Transfer Protocol. Obs! Ja är fabriksinställt som standard.
Aktivera HTTP-server Ja Nej	Aktivera den inbyggda webbservern. När den är aktiverad kan skrivaren övervakas och hanteras på distans med hjälp av en webbläsare. Obs! Ja är fabriksinställt som standard.
WINS-serveradress	Se eller ändra den aktuella WINS-serveradressen.
Aktivera DDNS Ja Nej	Visa eller ändra den aktuella DDNS-inställningen. Obs! Ja är fabriksinställt som standard.
Aktivera mDNS Ja Nej	Se eller ändra den aktuella mDNS-inställningen. Obs! Ja är fabriksinställt som standard.
DNS-serveradress	Se eller ändra den aktuella DNS-serveradressen.

Använd	För att
Adress till säkerhetskopierings-DNS-server	Visa eller ändra adresser DNS-serverar för till säkerhetskopiering.
Adress till säkerhetskopierings-DNS-server 2	
Adress till säkerhetskopierings-DNS-server 3	
Aktivera HTTPS Ja Nej	Se eller ändra den aktuella HTTPS-inställningen. Obs! Ja är fabriksinställt som standard.

Menyn IPv6

Navigera till något av följande för att komma till menyn:

- **Nätverk/portar >Standardnätverk >Standardnätverksinställning >IPv6**
- **Nätverk/portar >Nätverk [x] >Nätverk [x]-inställningar >IPv6**

Obs! Menyn är endast tillgänglig för nätverksskrivare och skrivare som är anslutna till skrivarservrar.

Använd	För att
Aktivera IPv6 På Av	Aktivera IPv6 i skrivaren. Obs! På är fabriksinställt som standard.
Autokonfiguration På Av	Ange om den trådlösa nätverksadaptern ska acceptera automatiska konfigurationsposter för IPv6-adress som tillhandahålls av en router. Obs! På är fabriksinställt som standard.
Visa värddamn	Konfigurera värddamnet. Obs! Dessa inställningar kan endast ändras från den inbyggda webbservern.
Visa adress	
Visa routeradress	
Aktivera DHCPv6 På Av	Aktivera DHCPv6 i skrivaren. Obs! På är fabriksinställt som standard.

Menyn Trådlöst

Obs! Menyn är endast tillgänglig för skrivare som är anslutna till ett trådlöst nätverk eller skrivarmodeller som har trådlös nätverksadapter.

Öppna menyn genom att navigerar till:

Nätverk/portar >Nätverk [x] >Nätverk [x] -inställningar >Trådlöst

Använd	För att
Wi-Fi Protected Setup Starta tryckknappsmetod Start-PIN-metod	Skapa ett trådlöst nätverk och aktivera nätverkssäkerhet. Anmärkningar: <ul style="list-style-type: none"> • Med metoden Tryckknappskontroll ansluts skrivaren till ett trådlöst nätverk när knapparna på både skrivaren och åtkomstpunkten (trådlös router) trycks in inom en given tidsperiod. • Med Starta PIN-metoden ansluts skrivaren till ett trådlöst nätverk när en PIN-kod på skrivaren anges i de trådlösa inställningarna för åtkomstpunkten.
Aktivera/avaktivera automatisk WPS-avkänning Aktivera Avaktivera	Identifierar automatiskt vilken anslutningsmetod en åtkomstpunkt med WPS använder – Starta tryckknappsmetod eller Starta PIN-metod. Obs! Avaktiverad är standardinställningen.
Nätverksläge BSS-typ Infrastruktur Ad hoc	Ange nätverksläget. Anmärkningar: <ul style="list-style-type: none"> • Infrastruktur är standardinställningen. På så sätt kan skrivaren ansluta till ett nätverk genom en åtkomstpunkt. • Med Ad hoc konfigurerar du trådlös anslutning direkt mellan skrivaren och en dator.
Kompatibilitet 802.11b/g 802.11b/g/n	Ange den trådlösa standarden för det trådlösa nätverket. Obs! 802.11b/g/n är standardinställningen.
Välj nätverk	Välj ett tillgängligt nätverk som skrivaren kan använda.
Visa signalkvalitet	Visa kvaliteten på den trådlösa anslutningen.
Visa säkert läge	Visa krypteringsmetoden för det trådlösa nätverket.

Menyn AppleTalk

Obs! Den här menyn visas bara på skrivarmodeller som är anslutna till ett Ethernet-nätverk eller när en valfri trådlös nätverksadapter är installerad.

Gå till något av följande för att komma till menyn:

- **Nätverk/portar >Standardnätverk >Standardnätverksinställningar >AppleTalk**
- **Nätverk/portar >Nätverk [x] >Nätverk [x] Inställningar >Apple Talk**

Använd	För att
Aktivera Ja Nej	Aktivera eller inaktivera AppleTalk-support. Obs! Ja är fabriksinställt som standard.
Visa namn	Visa det tilldelade AppleTalk-namnet. Obs! Apple Talk-namnet kan bara ändras från Embedded Web Server.
Visa adress	Visa den tilldelade AppleTalk-adressen. Obs! Apple Talk-adressen kan bara ändras från Embedded Web Server.
Ange zon [lista över zoner i nätverket]	Tillhandahålla en lista med AppleTalk-zoner som finns i nätverket. Obs! Standardzonen för nätverket är fabriksstandard.

Menyn Standard-USB

Använd	För att
PCL SmartSwitch På Av	Ställa in skrivaren så att den automatiskt växlar till PCL-emulering när ett utskriftsjobb som tas emot via en USB-port kräver det, oberoende av skrivarens standardspråk. Anmärkningar: <ul style="list-style-type: none"> • På är fabriksinställningen. • När inställningen är Av undersöker skrivaren inte inkommande data. Om PS SmartSwitch är På använder skrivaren PostScript-emulering. Om PS SmartSwitch är Av används det standardspråk för skrivaren som angetts på inställningsmenyn.
PS SmartSwitch På Av	Ställa in skrivaren så att den automatiskt växlar till PS-emulering när ett utskriftsjobb som tas emot via en USB-port kräver det, oberoende av skrivarens standardspråk. Anmärkningar: <ul style="list-style-type: none"> • På är fabriksinställt som standard. • När inställningen är Av undersöker skrivaren inte inkommande data. Om PCL SmartSwitch är På använder skrivaren PCL-emulering. Om PCL SmartSwitch är Av används det standardspråk för skrivaren som angetts på inställningsmenyn.
NPA-läge På Av Automatisk	Ställa in skrivaren så att den utför den särskilda bearbetning som krävs för dubbelriktad kommunikation enligt definitionerna i NPA-protokollet. Anmärkningar: <ul style="list-style-type: none"> • Automatisk är fabriksinställt som standard. Med inställningen Automatisk granskar skrivaren informationen och avgör formatet, och behandlar sedan informationen på rätt sätt. • Om du ändrar den här inställningen på skrivarens kontrollpanel startas skrivaren automatiskt om. Sedan uppdateras menyvalet.
USB-buffert Inaktiverat Automatisk 3 K till [största tillåtna storlek]	Ställa in storleken på USB-indatabufferten. Anmärkningar: <ul style="list-style-type: none"> • Automatisk är fabriksinställt som standard. • Inställningen Avaktiverad stänger av jobb-buffringen. Utskriftsjobb som redan har buffrats på skrivarens hårddisk skrivs ut, varefter normal bearbetning återupptas. • Värdet för USB-buffertens storlek kan ändras i steg om 1 K. • Vilken storlek som är den största tillåtna beror på hur mycket minne som finns i skrivaren, storleken på andra länkbuffertar och om inställningen Spara resurser är På eller Av. • Om du vill öka det högsta möjliga storleksintervallet för USB-bufferten avaktiverar eller minskar du storleken på parallellbuffertar, seriella buffertar och nätverksbuffertar. • Om du ändrar den här inställningen på skrivarens kontrollpanel startas skrivaren automatiskt om. Sedan uppdateras menyvalet.
Jobb-buffring Av På Automatisk	Spara utskriftsjobb tillfälligt på skrivarens hårddisk innan de skrivs ut. Anmärkningar: <ul style="list-style-type: none"> • Av är fabriksinställt som standard. • Vid värdet På buffras utskriftsjobb på skrivarens hårddisk. • Vid värdet Auto buffras endast utskriftsjobben om skrivaren är upptagen med att bearbeta data från en annan indataport. • Om du ändrar den här inställningen på skrivarens kontrollpanel och sedan stänger menyerna startas skrivaren om. Sedan uppdateras menyvalet.

Använd	För att
Mac Binary PS På Av Automatisk	Ställa in skrivaren för att bearbeta binära PostScript-jobb från Macintosh. Anmärkningar: <ul style="list-style-type: none"> • Automatisk är fabriksinställt som standard. • Med inställningen På bearbetas PostScript-jobb i binärt råformat. • Med inställningen Av filtreras utskriftsjobben med standardprotokollet.
ENA-adress YYY.YYY.YYY.YYY	Ange information om nätverksadress för en extern skrivarserver. Obs! Den här menyn är endast tillgänglig om skrivaren är ansluten till en extern skrivarserver via USB-porten.
ENA-nätmask YYY.YYY.YYY.YYY	Ange nätmaskinformation för en extern skrivarserver. Obs! Den här menyn är endast tillgänglig om skrivaren är ansluten till en extern skrivarserver via USB-porten.
ENA-gateway YYY.YYY.YYY.YYY	Ange gatewayinformation för en extern skrivarserver. Obs! Den här menyn är endast tillgänglig om skrivaren är ansluten till en extern skrivarserver via USB-porten.

Menyn Parallell [x]

Obs! Den här menyn visas endast om ett extra parallellt kort är installerat.

Använd	För att
PCL SmartSwitch På Av	Ställa in skrivaren så att den automatiskt växlar till PCL-emulering när ett utskriftsjobb som tas emot via en seriell port kräver det, oberoende av skrivarens standardspråk. Anmärkningar: <ul style="list-style-type: none"> • På är fabriksinställt som standard. • När inställningen är Av undersöker skrivaren inte inkommande data. Om PS SmartSwitch är På använder skrivaren PostScript-emulering. Om PS SmartSwitch är Av används det standardspråk för skrivaren som angetts på inställningsmenyn.
PS SmartSwitch På Av	Ställa in skrivaren så att den automatiskt växlar till PS-emulering när ett utskriftsjobb som tas emot via en seriell port kräver det, oberoende av skrivarens standardspråk. Anmärkningar: <ul style="list-style-type: none"> • På är fabriksinställt som standard. • När inställningen är Av undersöker skrivaren inte inkommande data. Om PCL SmartSwitch är På använder skrivaren PCL-emulering. Om PCL SmartSwitch är Av används det standardspråk för skrivaren som angetts på inställningsmenyn.
NPA-läge På Av Automatisk	Ställa in skrivaren så att den utför den särskilda bearbetning som krävs för dubbelriktad kommunikation enligt definitionerna i NPA-protokollet. Anmärkningar: <ul style="list-style-type: none"> • Automatisk är fabriksinställt som standard. • Om du ändrar den här inställningen på skrivarens kontrollpanel och sedan stänger menyerna startas skrivaren om. Sedan uppdateras menyvalet.

Använd	För att
Parallellbuffert Inaktiverad Automatisk 3 K till [största tillåtna storlek]	Ställa in storleken på parallellindatabufferten. Anmärkningar: <ul style="list-style-type: none"> • Automatisk är fabriksinställningen. • Inställningen Avaktiverad stänger av jobb-buffringen. Utskriftsjobb som redan har buffrats på skrivarens hårddisk skrivs ut, varefter normal bearbetning återupptas. • Parallellbuffertens storlek kan ändras i steg om 1 kB. • Vilken storlek som är den största tillåtna beror på hur mycket minne som finns i skrivaren, storleken på andra länkbuffertar och om inställningen Spara resurser är På eller Av. • Om du vill öka det högsta möjliga storleksintervallet för parallellbufferten avaktiverar eller minskar du storleken på USB-buffertar, seriella buffertar och nätverksbuffertar. • Om du ändrar den här inställningen på skrivarens kontrollpanel och sedan stänger menyerna startas skrivaren om. Sedan uppdateras menyvalet.
Jobb-buffring Av På Automatisk	Spara utskriftsjobb tillfälligt på skrivarens hårddisk innan de skrivs ut. Anmärkningar: <ul style="list-style-type: none"> • Av är fabriksinställt som standard. • Vid värdet På buffras utskriftsjobb på skrivarens hårddisk. • Vid värdet Auto buffras endast utskriftsjobben om skrivaren är upptagen med att bearbeta data från en annan indataport. • Om du ändrar den här inställningen på skrivarens kontrollpanel och sedan stänger menyerna startas skrivaren om. Sedan uppdateras menyvalet.
Avancerad status På Av	Aktivera dubbelriktad kommunikation genom parallellporten. Anmärkningar: <ul style="list-style-type: none"> • På är fabriksinställt som standard. • Av avaktiverar parallellportsanslutningen.
Protokoll Standard Snabbt	Ange ett protokoll för parallellporten. Anmärkningar: <ul style="list-style-type: none"> • Fabriksinställningen är Snabbt. Den möjliggör kompatibilitet med de flesta befintliga parallellportar och är den rekommenderade inställningen. • Standardinställningen försöker lösa kommunikationsproblemen med parallellporten.
Svara på initiering På Av	Avgöra om skrivaren ska svara på datorns begäran om maskinvaruinitiering. Anmärkningar: <ul style="list-style-type: none"> • Av är fabriksinställt som standard. • Datorn begär initiering genom att aktivera signalen Init i parallellporten. Många datorer aktiverar signalen Init varje gång datorn startas.
Parallelläge 2 På Av	Avgöra om parallellportens data ska läsas av på styrpulsens inledande eller avslutande flank. Obs! På är fabriksinställt som standard.

Använd	För att
Mac Binary PS På Av Automatisk	Ställa in skrivaren för att bearbeta binära PostScript-jobb från Macintosh. Anmärkningar: <ul style="list-style-type: none"> • Automatisk är fabriksinställt som standard. • Med inställningen Av filtreras utskriftsjobben med standardprotokollet. • Med inställningen På bearbetas PostScript-jobb i binärt råformat.
ENA-adress YYY.YYY.YYY.YYY	Ange information om nätverksadress för en extern skrivarserver. Obs! Menyalternativet är endast tillgängligt om skrivaren är ansluten till en extern skrivarserver via USB-porten.
ENA-nätmask YYY.YYY.YYY.YYY	Ange nätmaskinformation för en extern skrivarserver. Obs! Menyalternativet är endast tillgängligt om skrivaren är ansluten till en extern skrivarserver via USB-porten.
ENA-gateway YYY.YYY.YYY.YYY	Ange gatewayinformation för en extern skrivarserver. Obs! Menyalternativet är endast tillgängligt om skrivaren är ansluten till en extern skrivarserver via USB-porten.

Menyn Seriell [x]

Obs! Den här menyn visas endast om ett extra seriellt kort är installerat.

Använd	För att
PCL SmartSwitch På Av	Ställa in skrivaren så att den automatiskt växlar till PCL-emulering när ett utskriftsjobb som tas emot via en seriell port kräver det, oberoende av skrivarens standardspråk. Anmärkningar: <ul style="list-style-type: none"> • På är fabriksinställt som standard. • När inställningen är Av undersöker skrivaren inte inkommande data. Om PS SmartSwitch är På använder skrivaren PostScript-emulering. Om PS SmartSwitch är Av används det standardspråk för skrivaren som angetts på inställningsmenyn.
PS SmartSwitch På Av	Ställa in skrivaren så att den automatiskt växlar till PS-emulering när ett utskriftsjobb som tas emot via en seriell port kräver det, oberoende av skrivarens standardspråk. Anmärkningar: <ul style="list-style-type: none"> • På är fabriksinställt som standard. • När inställningen är Av undersöker skrivaren inte inkommande data. Om PCL SmartSwitch är På använder skrivaren PCL-emulering. Om PCL SmartSwitch är Av används det standardspråk för skrivaren som angetts på inställningsmenyn.

Använd	För att
NPA-läge På Av Automatisk	Ställa in skrivaren så att den utför den särskilda bearbetning som krävs för dubbelriktad kommunikation enligt definitionerna i NPA-protokollet. Anmärkningar: <ul style="list-style-type: none"> • Automatisk är fabriksinställt som standard. Med inställningen Automatisk granskar skrivaren informationen och avgör formatet, och behandlar sedan informationen på rätt sätt. • När inställningen är På utför skrivaren NPA-behandling. Om data inte är i NPA-format betraktas de som felaktiga. • När inställningen är Av utför skrivaren inte NPA-behandling. • Om du ändrar den här inställningen på skrivarens kontrollpanel och sedan stänger menyerna startas skrivaren om. Sedan uppdateras menyvalet.
Seriell buffert Inaktiverad Automatisk 3 K till [största tillåtna storlek]	Ställa in storleken på den seriella indatabufferten. Anmärkningar: <ul style="list-style-type: none"> • Automatisk är fabriksinställt som standard. • Inställningen Avaktiverad stänger av jobb-buffringen. Jobb som redan har buffrats på disken skrivs ut innan normal bearbetning återupptas. • Den seriella buffertens storlek kan ändras i steg om 1 kB. • Vilken storlek som är den största tillåtna beror på hur mycket minne som finns i skrivaren, storleken på andra länkbuffertar och om inställningen Spara resurser är På eller Av. • Om du vill ha största möjliga storlek på den seriella bufferten kan du avaktivera eller minska storleken på parallellbuffertar, seriella buffertar och nätverksbuffertar. • Om du ändrar den här inställningen på skrivarens kontrollpanel och sedan stänger menyerna startas skrivaren om. Sedan uppdateras menyvalet.
Jobb-buffring Av På Automatisk	Spara utskriftsjobb tillfälligt på skrivarens hårddisk innan de skrivs ut. Anmärkningar: <ul style="list-style-type: none"> • Av är fabriksinställt som standard. Utskriftsjobb buffras inte på skrivarens hårddisk. • Vid värdet På buffras utskriftsjobb på skrivarens hårddisk. • Vid värdet Auto buffras endast utskriftsjobben om skrivaren är upptagen med att bearbeta data från en annan indataport. • Om du ändrar den här inställningen på skrivarens kontrollpanel och sedan stänger menyerna startas skrivaren om. Sedan uppdateras menyvalet.
Protokoll DTR DTR/DSR XON/XOFF XON/XOFF/DTR XONXOFF/DTRDSR	Välja handskakningsinställningar i den seriella porten för maskin- och programvara. Anmärkningar: <ul style="list-style-type: none"> • DTR är fabriksinställt som standard. • DTR/DSR är en handskakningsinställning för maskinvara. • XON/XOFF är en handskakningsinställning för programvara. • XON/XOFF/DTR och XON/XOFF/DTR/DSR är kombinerade handskakningsinställningar för maskinvara och programvara.
Robust XON På Av	Bestämma om skrivaren ska meddela datorn att den är tillgänglig. Anmärkningar: <ul style="list-style-type: none"> • Av är fabriksinställt som standard. • Menyalternativet gäller bara för den seriella porten om Serielle protok. är inställt på XON/XOFF.

Använd	För att
Baud 1200 2400 4800 9600 19200 38400 57600 115200 138200 172800 230400 345600	Ange hur snabbt den seriella porten kan ta emot data. Anmärkningar: <ul style="list-style-type: none"> • 9600 är fabriksinställt som standard. • Baudhastigheterna 138200, 172800, 230400 och 345600 visas bara på menyn Standard seriell. Inställningarna visas inte på menyerna Serielt tillval 1, Serielt tillval 2 eller Serielt tillval 3.
Databitar 7 8	Ange hur många databitar som skickas i varje överföringsram. Obs! 8 är fabriksinställt som standard.
Paritet Jämn Ojämn Ingen Ignorera	Ange paritet för in- och utgående dataramar i det seriella gränssnittet. Obs! Ingen är fabriksinställt som standard.
Svara på DSR På Av	Avgöra om skrivaren ska använda DSR-signalen eller inte. Anmärkningar: <ul style="list-style-type: none"> • Av är fabriksinställt som standard. • DSR är en handskakningssignal som används av de flesta seriella kablar. Den seriella porten använder DSR till att skilja mellan data som skickats från datorn och data som skapas av elektriska störningar i den seriella kabeln. Elektriska störningar kan göra att oönskade tecken skrivs ut. Välj inställningen På att förhindra att oönskade tecken skrivs ut.

Menyn SMTP-inställning

Använd	För att
Primär SMTP-gateway	Ange information om SMTP-servergateway och SMTP-port.
Primär SMTP-gatewayport	Obs! 25 är den förvalda SMTP-gatewayporten.
Sekundär SMTP-gateway	
Sekundär SMTP-gatewayport	
SMTP-tidsgräns 5–30	Ange hur många sekunder servern har på sig att försöka skicka ett e-postmeddelande. Obs! 30 sekunder är fabriksinställt som standard.
Svarsadress	Ange en svarsadress med högst 128 tecken för e-post som skickas från skrivaren.

Använd	För att
Använd SSL Avaktiverad Förhandla Obligatorisk	Ange att skrivaren ska använda SSL för förbättrad säkerhet vid anslutning till SMTP-servern. Anmärkningar: <ul style="list-style-type: none"> • Avaktiverad är fabriksinställt som standard. • Med inställningen Förhandla avgör SMTP-servern om SSL ska användas.
SMTP-serverautentisering Ingen autentisering krävs Inloggning/enkel CRAM-MD5 Digest-MD5 NTLM Kerberos 5	Ange den typ av användarautentisering som krävs för behörighet att skanna till e-post. Obs! Ingen autentisering krävs är fabriksinställt som standard.
Enhet-Initierad e-post Ingen Använd enhetens SMTP-uppgifter	Ange vilka uppgifter som ska användas vid kommunikation med SMTP-servern. Vissa SMTP-serverar kräver behörighetsuppgifter för att skicka e-post. Anmärkningar: <ul style="list-style-type: none"> • Ingen är fabriksinställt som standard för Enheten-Initierad e-post och Användar-Initierad e-post. • Enhetens användar-ID och enhetens lösenord används för att logga in på SMTP-servern när "Använd enhetens SMTP-uppgifter" har valts.
Användar-Initierad e-post* Ingen Använd enhetens SMTP-uppgifter Använd sessionsanvändar-ID och lösenord Använd sessions-e-postadress och lösenord Begär användare	
Enhetens användar-ID	
Enhetens lösenord	
Kerberos 5 Realm	
NTLM-domän	

Menyn Säkerhet

Redigera säkerhetsinställningar, meny

Använd	För att
Ändra reservlösenord Använd reservlösenord <ul style="list-style-type: none"> • Av • På Lösenord	Skapa ett reservlösenord. Anmärkningar: <ul style="list-style-type: none"> • Av är fabriksinställningen för "Använd reservlösenord". • Det här menyalternativet visas bara om det finns ett reservlösenord.

Använd	För att
Redigera byggstenar Interna konton NTLM Simple Kerberos-inställningar Kerberos-inställningar Active Directory LDAP LDAP+GSSAPI Lösenord PIN	Redigera inställningar för interna konton, NTLM, enkel Kerberos-installation, Kerberos-installation, Active Directory, LDAP, Lösenord och PIN.
Redigera säkerhetsmallar [lista över tillgängliga mallar]	Lägga till eller redigera en säkerhetsmall.
Redigera åtkomstkontroller Administrativa menyer Funktionsbehörighet Hantera Lösningar Avbryt jobb vid enheten	Styra åtkomst till skrivarmenyer, uppdateringar av fast programvara, lagrade jobb och andra åtkomstpunkter.

Menyn Övriga säkerhetsinställningar

Använd	För att
Inloggn.begräns. Inloggningsfel Tidsram för fel Låstid Tidsgräns för panelinloggning Tidsgräns för fjärrinloggning	Begränsa antalet och tidsramen för misslyckade inloggningsförsök från skrivarens kontrollpanel innan inloggning spärras för alla användare. Anmärkningar: <ul style="list-style-type: none"> • "Inloggningsfel" specificerar antalet misslyckade inloggningsförsök innan användaren blir utlåst. Inställningsintervall 1 – 10 försök är fabriksinställt som standard. • "Tidsram för fel" anger tidsramen för hur länge man kan göra misslyckade inloggningar innan användare blir utelåsta. Inställningar från 1 till 60 minuter. 5 minuter är fabriksinställt som standard. • "Utelåsningstid" anger hur länge användarna är utelåsta efter att gränsen för misslyckade inloggningar har nåtts. Inställningar från 1 till 60 minuter. 5 minuter är fabriksinställt som standard. 1 anger att skrivaren inte påtvingar en spärrtid. • "Tidsgräns vid panelinloggning" anger hur länge skrivaren är inaktiv på startskärmen innan användaren loggas ut automatiskt. Inställningar från 1 till 900 sekunder. 30 sekunder är fabriksinställt som standard. • "Tidsgräns vid fjärrinloggning" anger hur länge ett fjärrgränssnitt är inaktivt innan användaren loggas ut automatiskt. Inställningar från 1 till 120 sekunder. 10 minuter är fabriksinställt som standard.

Använd	För att
Bygel för säkerhetsåterställning Åtkomstkontroller="Ingen säkerhet" Ingen effekt Återställ fabriksinställda säkerhetsvärden	Ändra värdet på säkerhetsinställningarna. Anmärkningar: <ul style="list-style-type: none"> • Åtkomstkontroller="Ingen säkerhet" behåller all säkerhetsinformation som användaren har angett. "Ingen säkerhet" är fabriksinställningen. • "Ingen effekt" innebär att återställningen inte haft någon effekt på enhetens säkerhetsinställningar. • "Återställ till fabriksinställningarna för säkerhet" tar bort all säkerhetsinformation som användaren angett och återställer fabriksinställningarna för alla inställningar i avsnittet Övriga säkerhetsinställningar i både panelen och på den inbäddade webbservern.
LDAP-certifikatverifiering Begär Försök Tillåt Aldrig	Ge användaren möjlighet att begära ett nytt servercertifikat. Anmärkningar: <ul style="list-style-type: none"> • "Begär" innebär att ett servercertifikat är begärt. Om ett ogiltigt certifikat eller inget certifikat alls används avslutas sessionen omedelbart. "Begär" är standardinställningen. • "Försök" innebär att ett servercertifikat är begärt. Om inget certifikat används fortsätter sessionen som vanligt. Om ett ogiltigt certifikat används avslutas sessionen omedelbart. • "Tillåt" innebär att ett servercertifikat är begärt. Om inget certifikat används fortsätter sessionen som vanligt. Om ett ogiltigt certifikat används ignoreras det och sessionen fortsätter som vanligt. • "Aldrig" innebär att inget servercertifikat begärs.
Minsta längd på PIN 1–16	Begränsa längden på PIN-koden. Obs! 4 är standardinställningen.

menyn Konfidentiell utskrift

Använd	För att
Max ogiltig PIN Av 2–10	Sätt en gräns för antalet gånger en ogiltig PIN-kod kan anges. Anmärkningar: <ul style="list-style-type: none"> • Det här menyalternativet visas bara om en formaterad och korrekt fungerande hårddisk installerats. • När gränsen är nådd raderas utskriftsjobben för användarnamnet och PIN-koden.
Giltighetstid för konfidentiellt jobb Av 1 timme 4 timmar 24 timmar 1 vecka	Sätt en gräns för hur länge skrivaren ska lagra konfidentiella utskriftsjobb. Anmärkningar: <ul style="list-style-type: none"> • Om inställningen Giltighetstid för konfidentiellt jobb ändras medan det finns konfidentiella utskriftsjobb i skrivarens minne eller på skrivarens hårddisk, kommer de utskriftsjobbets giltighetstid inte att ändras till det nya standardvärdet. • Om skrivaren stängs av tas alla konfidentiella jobb i skrivarens minne bort.
Upprepa utgångsdatum Av 1 timme 4 timmar 24 timmar 1 vecka	Sätt en gräns för hur länge skrivaren ska lagra utskriftsjobb.
Obs! Av är fabriksinställt som standard.	

Använd	För att
Bekräfta utgångsdatum Av 1 timme 4 timmar 24 timmar 1 vecka	Sätt en gräns för hur länge skrivaren ska lagra utskriftsjobb som behöver bekräftas.
Reservera utgångsdatum Av 1 timme 4 timmar 24 timmar 1 vecka	Sätt en gräns för hur länge skrivaren ska lagra utskriftsjobb för utskrift vid senare tillfälle.
Obs! Av är fabriksinställt som standard.	

Menyn Diskrensning

Diskrensning raderar *endast* data från utskriftsjobb på skrivarens hårddisk som *inte* används av filsystemet. Alla permanenta data på skrivarens hårddisk sparas. Det kan till exempel vara hämtade teckensnitt, makron och stoppade jobb.

Obs! Den här menyn visas bara om en formaterad och korrekt fungerande hårddisk installerats.

Använd	För att
Rensningsläge Auto	Ange läget för diskrensning.
Automatisk metod En gång Flera gånger	Markera allt diskutrymme som används av ett tidigare utskriftsjobb. Med denna metod kan inte filsystemet använda utrymmet förrän det har rensats. Anmärkningar: <ul style="list-style-type: none"> • Standardinställningen är En gång. • Endast automatisk rensning gör det möjligt för användaren att aktivera diskrensning utan att behöva stänga av skrivaren under en längre tid. • Mycket konfidentiell information bör <i>endast</i> rensas med metoden Flera gånger.

Menyn Säkerhetsgranskningslogg

Använd	För att
Exportera logg	Ge en behörig användare möjlighet att exportera granskningsloggen. Anmärkningar: <ul style="list-style-type: none"> • För att du ska kunna exportera granskningsloggen från skrivarens kontrollpanel måste en flashenhet vara ansluten till skrivaren. • Granskningsloggen kan laddas ned från den inbyggda webbservern och sparas på en dator.
Ta bort logg Ja Nej	Ange om granskningsloggar ska tas bort. Obs! Ja är fabriksinställt som standard.

Använd	För att
Konfigurera logg Aktivera granskning Ja Nej Aktivera fjärr-syslog Nej Ja Fjärr-syslog-funktionen 0 - 23 Allvarlighetsgrad för händelser som ska loggas 0-7	Ange om och hur granskningsloggar ska skapas. Anmärkningar: <ul style="list-style-type: none"> • Aktivera granskning avgör om händelser ska registreras i säkerhetsgranskningsloggen och fjärrsysloggen. Nej är fabriksinställt som standard. • Aktivera fjärrsyslog avgör om loggarna ska skickas till en fjärrserver. Nej är fabriksinställt som standard. • Fjärrsyslog-funktionen avgör vilket värde som ska användas när loggar skickas till fjärrsyslogservern. Fabriksinställningen är 4. • Om säkerhetsgranskningsloggen är aktiverad registreras värdet för varje händelses allvarlighetsgrad. Fabriksinställningen är 4.

Menyn Ställ in datum/tid

Använd	För att
Dagens datum och tid	Se skrivarens aktuella datum- och tidsinställningar.
Ställa in datum och tid manuellt	Ange datum och tid. Obs! Datum/tid ställs in i formatet ÅÅÅÅ-MM-DD TT:MM:SS.
Tidszon	Välja tidszon. Obs! GMT är standardinställningen.
Använda sommartid automatiskt På Av	Ställa in skrivaren till att använda gällande sommartid (DST) för start- och sluttider som är knutna till skrivarens tidszoninställning. Obs! På är fabriksinställt som standard och använder den sommartid som är kopplad till inställningen Tidszon.
Inställning av anpassad tidszon Startvecka för sommartid Startdag för sommartid Startmånad för sommartid Starttid för sommartid Slutvecka för sommartid Slutdag för sommartid Slutmånad för sommartid Sluttid för sommartid DST-förskjutning	Ger användaren möjlighet att ställa in tidszon.
Aktivera NTP På Av	Aktivera Network Time Protocol, som synkroniserar klockorna för olika enheter i ett nätverk. Obs! På är fabriksinställt som standard.
NTP-server	Se NTP-serveradressen.
Aktivera autentisering På Av	Ändra autentiseringsinställningen till På eller Av. Obs! Av är fabriksinställt som standard.

Menyn Inställningar

menyn Allmänna inställningar

Använd	För att
Språk i display English Français Tyska Italienska Espanol Danska Norska Nederländska Svenska Portugisiska Suomi Ryska Polski Grekiska Magyar Turkce Cesky Förenklad kinesiska Traditionell kinesiska Koreanska Japanska	Ange vilket språk som ska visas på skrivarens display. Obs! Alla språk är inte tillgängliga för alla skrivare och särskild maskinvara kan behöva installeras för att dessa språk ska visas.
Ekoläge Av Energi Energi/papper Papper	Minska förbrukningen av energi, papper och specialmedia. Anmärkning: <ul style="list-style-type: none"> • Av är fabriksinställt som standard. Det återställer skrivaren till fabriksinställningarna. • Med inställningen Energi minimeras skrivarens strömförbrukning. Prestandan kan påverkas, men inte utskriftskvaliteten. • Energi/papper minimerar förbrukningen av el, papper och specialmaterial. • Papper minimerar mängden papper och specialmaterial som behövs för ett utskriftsjobb. Prestandan kan påverkas, men inte utskriftskvaliteten.
Signal: ADF påfylld Aktiverad Avaktiverad	Ange om den automatiska dokumentmataren avger en ljudsignal när papper läggs i. Obs! Aktiverad är fabriksinställt som standard.
ADF-flermatningssensor På Av	Gör att skannern känner av när den automatiska dokumentmataren plockar fler än ett papper åt gången. Obs! På är fabriksinställt som standard.

Använd	För att
Tyst läge Av På	Sänka skrivarens bullernivå. Anmärkningar: <ul style="list-style-type: none"> • Av är fabriksinställt som standard. Den här inställningen kan användas med prestandaspecifikationer för den här skrivaren. • Med På konfigureras skrivaren till att producera så lite buller som möjligt. Den här inställningen passar bäst för utskrift av text och linjemönster. • Slå av tyst läge för bästa utskriftskvalitet på dokument med mycket färg. • Om du väljer Foto från skrivardrivrutinen kan Tyst läge avaktiveras och tillhanda-hålla bättre utskriftskvalitet och fullhastighetsutskrift.
Kör första inställning Ja Nej	Instruera skrivaren att köra installationsguiden. Anmärkningar: <ul style="list-style-type: none"> • Ja är fabriksinställt som standard. • När du har avslutat installationsguiden genom att välja Klar på urvalsskärmen Land blir standardalternativet Nej.
Tangentbord Tangentbordstyp English Français Français Canadien Tyska Italienska Espanol Grekiska Danska Norska Nederländska Svenska Suomi Portugisiska Ryska Polski Schweizer-tyska Schweizer-franska Koreanska Magyar Turkce Cesky Förenklad kinesiska Traditionell kinesiska Japanska Specialtangent [x]	Ange språk och information om specialtangenter på kontrollpanelens tangentbord. De extra flikarna ger åtkomst till accenttecken och symboler via tangentbordet.

Använd	För att
Pappersstorlekar USA Mått	Ange standardpappersmåtten. Anmärkningar: <ul style="list-style-type: none"> • USA är fabriksinställt som standard. • Grundinställningen beror på valet av land eller region i installationsguiden. • Om du ändrar den här ändras även standardinställningen för varje inmatningskälla på menyn Pappersstorlek/papperstyp.
Portintervall för skanning till dator [portintervall]	Ange ett giltigt portintervall för skrivare bakom en portblockerande brandvägg. De giltiga portarna specificeras av två nummeruppsättningar som separeras av ett semikolon. Obs! 9751:Fabriksinställningen är 12000.
Information som visas Vänster sida Höger sida Anpassad text [x]	Ange vad som ska visas högst upp till höger och till vänster på huvudskärmen. För de vänstra och högra menyerna väljer du mellan följande alternativ: Ingen IP-adress Värnamn Kontaktnamn Plats Datum/tid mDNS/DDNS-servicenamn Namn på nollkonfiguration Anpassad text [x] Modellnamn Anmärkningar: <ul style="list-style-type: none"> • IP-adressen visas som standard på vänster sida. • Datum/tid visas som standard på höger sida.
Visad information (fortsatt) Svart toner	Anpassa den information som visas för svart toner. Välj bland följande alternativ: När det ska visas Visa inte Visa Meddelande att visa Standard Växla Standard [textinmatning] Växla [textinmatning] Anmärkningar: <ul style="list-style-type: none"> • "Visa inte" är fabriksinställning för När information ska visas. • Standard är fabriksinställningen för Meddelande att visa.

Använd	För att
Visad information (fortsatt) Uppsamlingsflaska Pappersstopp Fyll på papper Servicefel	Anpassa informationen som visas för Uppsamlingsflaska, Pappersstopp, Fylla på papper och Servicefel. Välj bland följande alternativ: Visa Ja Nej Meddelande att visa Standard Växla Standard [textinmatning] Växla [textinmatning] Anmärkningar: <ul style="list-style-type: none"> • Nej är fabriksinställt som standard för Visa. • Standard är fabriksinställningen för Meddelande att visa.
Anpassning av huvudmenyn Ändra språk Kopiera Kopieringsgenvägar Faxe Faxgenvägar E-post E-post genvägar FTP FTP-genvägar Sök lagrade jobb Lagrade jobb USB-enhet Profiler och lösningar Bokmärken Jobb efter användare Formulär och favoriter	Ändra vilka ikoner som visas på huvudmenyn. Välj något av följande alternativ för varje ikon: Visa Visa inte Anmärkningar: <ul style="list-style-type: none"> • Visa är fabriksinställningen för menyerna Kopiera, Fax, E-post, FTP, Sök lagrade jobb, Lagrade jobb, USB-enhet och Formulär och Favoriter. • "Visa inte" är fabriksinställt som standard för menyerna Ändra språk, Kopieringsgenvägar, Faxgenvägar, E-postgenvägar, FTP-genvägar, Profiler och lösningar, Bokmärken och Jobb efter användare.
Datumformat MM-DD-ÅÅÅÅ DD-MM-ÅÅÅÅ ÅÅÅÅ-MM-DD	Redigera skrivardatumet. Anmärkningar: <ul style="list-style-type: none"> • MM-DD-ÅÅÅÅ är fabriksinställt som standard i USA. • DD-MM-YYYY är fabriksinställt som standard.
Tidsformat 12 timmar FM/EM. 24-timmarsklocka	Redigera skrivartiden. Obs! 12-timmarsvisning FM/EM är fabriksinställt som standard.
Ljusstyrka för skärm 20–100	Ange ljusstyrkan på skrivarens kontrollpanelsskärm. Obs! Fabriksinställningen är 100.

Använd	För att
Ensidig kopiering Av På	Ställa in kopiering från skannerglaset på endast en sida åt gången. Obs! Av är fabriksinställt som standard.
Utmatningsljus Normal-/Standbyläge Av Dämpat Ljust	Anger mängden ljus från standardfacket. Anmärkningar: <ul style="list-style-type: none"> • Dämpat är fabriksinställt som standard om ekoläget är inställt på Energi eller Energi/papper. • Ljust är fabriksinställt som standard om ekoläget är avaktiverat eller inställt på Papper.
Fellampa På Av	Ange om indikatorlysdioderna ska blinka när det uppstår problem med skrivaren. Obs! På är fabriksinställt som standard.
Audiofeedback Knappen Feedback På Av Volym 1–10	Ställa in ljudvolymen för knapparna. Anmärkningar: <ul style="list-style-type: none"> • På är fabriksinställt som standard för knappfeedback. • 5 är fabriksinställt som standard för volym.
Feedback för taktill pekskärm På Av	Ge feedback vid tryck på pekskärmen Obs! På är fabriksinställt som standard.
Visa bokmärken Ja Nej	Ange om bokmärken ska visas i området Pausade jobb. Obs! Ja är fabriksinställt som standard. Bokmärken visas i området Lagrade jobb när Ja valts.
Tillåt bakgrunds borttagning På Av	Ange om bildens bakgrund tas bort vid kopierings-, faxnings-, e-post-, FTP- eller USB-skanningsjobb. Obs! På är fabriksinställt som standard. Bildens bakgrund tas bort.
Tillåt anpassade skanningsjobb På Av	Skanna flera jobb till en fil. Obs! På är fabriksinställt som standard. Om du väljer På kan inställningen Tillåt anpassade skanningsjobb aktiveras för specifika jobb.
Återställning av stopp i skanner Jobbnivå Sidnivå	Ange hur ett skanningsjobb ska hanteras om det uppstår pappersstopp i den automatiska dokumentmataren. Anmärkningar: <ul style="list-style-type: none"> • Jobbnivå är fabriksinställt som standard. • Om du väljer Jobbnivå måste hela jobbet skannas in på nytt om några ark fastnar. • Om du väljer Sidnivå återskannas du från den sidan som fastnat och framåt.
Uppdateringsfrekvens för webbsida 30–300	Ange antalet sekunder mellan uppdateringarna av den inbyggda webbservern. Obs! Fabriksinställningen är 120.
Kontakt namn	Ange ett kontaktnamn för skrivaren. Obs! Kontaktnamnet lagras på den inbyggda webbservern.
Plats	Ange skrivarens plats. Obs! Platsen lagras på den inbyggda webbservern.

Använd	För att
Alarm Alarmkontroll Kassettalarm	Ställ in ett larm så att det avges en signal när skrivaren kräver åtgärd av användaren. Välj mellan följande alternativ för varje larmtyp: Av En Fortlöpande Anmärkningar: <ul style="list-style-type: none"> • En gång är fabriksinställt som standard för Alarmkontroll. En gång innebär tre korta signaler. • Av är fabriksinställt som standard för Kassettalarm. Av betyder att ingen signal avges. • Fortlöpande upprepar tre signaler var tionde sekund.
Tidsgränser Standbyläge Avaktiverad 1–240	Ange antalet minuter av inaktivitet innan skrivaren försätts i läget med lägre energiförbrukning. Obs! Fabriksinställningen är 15.
Tidsgränser Viloläge Avaktiverad 1-180	Ange hur lång tid i minuter som skrivaren väntar när ett utskriftsjobb har skrivits ut innan den övergår i energisparläge. Anmärkningar: <ul style="list-style-type: none"> • Fabriksinställningen är 30. • En lägre inställning sparar mer energi, men kräver längre uppvärmningstid. • Välj den lägsta inställningen om skrivaren delar eluttag med rumsbelysningen eller om du upptäcker att ljuset börjar blinka i rummet. • Välj en hög inställning om du använder skrivaren hela tiden. Det betyder i de allra flesta fall att skrivaren är klar att skriva ut med så kort uppvärmningstid som möjligt.
Tidsgränser Tidsgräns för standbyläge Avaktiverad 1-3 timmar 6 timmar 1-3 dagar 1-2 veckor 1 månad	Försätta skrivaren i energisparläge. Obs! Avaktiverad är fabriksinställt som standard i samtliga länder.
Tidsgränser Tidsgräns för standbyläge vid anslutning Standbyläge Ej standbyläge	Ställa in skrivaren på standbyläge även om det finns en aktiv Ethernet- eller telefonanslutning. Obs! Ej standbyläge är standardinställningen.
Tidsgränser Skärmtidsgräns 15–300	Ange hur lång tid i sekunder som skrivaren väntar innan skrivardisplayen återgår till läget Klar. Obs! Fabriksinställningen är 30.
Tidsgränser Förläng skärmtidsgräns På Av	Ställ in skrivaren för att fortsätta med det angivna jobbet utan att återgå till huvudmenyn när Tidsgräns för skärm löper ut. Obs! Av är fabriksinställt som standard.

Använd	För att
Tidsgränser Utskriftstidsgr. Avaktiverad 1–255	Ange hur lång tid i sekunder som skrivaren väntar innan ett meddelande om jobbavslut tas emot och innan återstoden av utskriftsjobbet avbryts. Anmärkningar: <ul style="list-style-type: none"> Fabriksinställningen är 90. När tiden går ut skrivs eventuella delvis utskrivna sidor som fortfarande finns i skrivaren ut och skrivaren kontrollerar om det finns några nya utskifter i kö. Utskriftstidsgräns finns endast tillgänglig när du använder PCL-emulering. Den här inställningen påverkar inte utskriftsjobb med PostScript-emulering.
Tidsgränser Väntetidsgräns Avaktiverad 15–65535	Ange hur lång tid i sekunder som skrivaren väntar på ytterligare data innan ett utskriftsjobb avbryts. Anmärkningar: <ul style="list-style-type: none"> Fabriksinställningen är 40. Väntetidsgräns finns endast tillgängligt när skrivaren använder PostScript-emulering. Den här inställningen påverkar inte utskriftsjobb med PCL-emulering.
Tidsgränser Tidsgr. jobblagr. 5–255	Ange hur länge skrivaren väntar på information från användaren innan den lagrar jobb som kräver resurser som inte är tillgängliga och fortsätter att skriva ut andra jobb i skrivarkön. Anmärkningar: <ul style="list-style-type: none"> Fabriksinställningen är 30. Det här menyalternativet visas bara om en formaterad och korrekt fungerande hårddisk installerats.
Felåterställning Starta om automatiskt Starta om när inaktiv Starta alltid om Starta aldrig om	Automatiskt starta om skrivaren till normal drift. Obs! Starta om i viloläge är fabriksinställt som standard.
Felåterställning Max antal automatiska omstarter 1–20	Ange antalet automatiska omstarter som skrivaren får utföra. Obs! Fabriksinställningen är 5.
Skrivaråterhämtning Auto fortsättn. Avaktiverad 5–255	Göra så att skrivaren automatiskt fortsätter att skriva ut i vissa offline-situationer som inte har lösts inom den angivna tidsperioden. Obs! Avaktiverad är fabriksinställt som standard.
Skrivaråterhämtning Åtgärda stopp På Av Auto	Ange om skrivaren ska skriva ut de sidor som har fastnat en gång till. Anmärkningar: <ul style="list-style-type: none"> Auto är fabriksinställt som standard. Skrivaren skriver ut sidor som fastnat om inte det minne som krävs för att lagra sidorna behövs för annat. Med På skrivs alltid de sidor som har fastnat ut. Med Av skrivs aldrig de sidor som har fastnat ut.
Skrivaråterhämtning Stopphjälp På Av	Ställ in skrivaren till att automatiskt kontrollera om papper har fastnat. Obs! På är fabriksinställt som standard.

Använd	För att
Skrivaråterhämtning Skydda sida Av På	Göra det möjligt för skrivaren att skriva ut en sida som kanske inte hade skrivits ut annars. Anmärkningar: <ul style="list-style-type: none"> • Av är fabriksinställt som standard. Med Av skrivs delar av en sida ut om det inte finns tillräckligt med minne för att skriva ut hela sidan. • Med På ställs skrivaren in för att bearbeta hela sidan så att hela sidan skrivs ut.
Tryck på knappen Vila Gör inget Vila Standbyläge	Ange hur skrivaren ska reagera om du trycker kort på knappen Viloläge när den är inaktiv. Anmärkningar: <ul style="list-style-type: none"> • Viloläge är fabriksinställningen. • I Viloläge och Standbyläge förbrukar skrivaren mindre ström. • Om skrivaren är i viloläge ser displayen inaktiv ut och knappen för viloläge lyser gult. • Om du vill gå ur viloläget kan du trycka var som helst på displayen eller på någon av knapparna på skrivarens kontrollpanel. • Om skrivaren är i standbyläge är displayen helt avstängd och knappen för viloläge blinkar gult.
Tryck på och håll ned knappen Vila Gör inget Vila Standbyläge	Ange hur skrivaren ska reagera om du trycker kort på knappen Viloläge när den är inaktiv. Anmärkningar: <ul style="list-style-type: none"> • Gör inget är fabriksinställt som standard. • I Viloläge och Standbyläge förbrukar skrivaren mindre ström. • Om skrivaren är i viloläge ser displayen inaktiv ut och knappen för viloläge lyser gult. • Håll knappen Viloläge nedtryckt i minst 3 sekunder för att försätta skrivaren i Standbyläge. • Om du vill gå ur viloläget kan du trycka var som helst på displayen eller på någon av knapparna på skrivarens kontrollpanel.
Fabriksinställningar Återställ inte Återställ nu	Återställ skrivarinställningarna till fabriksstandard. Anmärkningar: <ul style="list-style-type: none"> • Återställ inte är fabriksinställt som standard. Med detta alternativ bevaras de användardefinierade inställningarna. • Återställ nu återställer alla skrivarinställningar till fabriksinställningarna, utom för menyn Nätverk/portar. Alla nedladdningar som har sparats i RAM-minnet raderas. Hämtningar som lagras i flashminnet eller på en hårddisk i skrivaren påverkas inte.

Menyn Kopieringsinställningar

Beskrivningar av poster på menyn Kopieringsinställningar

Använd	För att
Innehållstyp Text Grafik Text/foto Foto	Ange innehållet i originaldokumentet. Obs! Text/Foto är fabriksinställningen.

Använd	För att
Innehållskälla Svartvit laser Bläckstrålepapper Foto/film Tidskrift Tidning Press Annat	Ange hur originaldokumentet skapades. Obs! Fabriksinställningen är svartvit laser.
Sidor (dubbelsidiga) 1-sidigt till 1-sidigt 1-sidigt till 2-sidigt 2-sidigt till 1-sidigt 2-sidigt till 2-sidigt	Ange om ett originaldokument är dubbelsidigt eller enkelsidigt och därefter om kopian ska vara dubbelsidig eller enkelsidig. Anmärkningar: <ul style="list-style-type: none"> • 1-sidig till 1-sidig—Originaldokumentet är tryckt på ena sidan och det kopierade dokumentet kommer också att vara det. • 1-sidig till 2-sidig—Originaldokumentet är tryckt på ena sidan och det kopierade dokumentet kommer att vara tryckt på båda sidorna. • 2-sidig till 1-sidig—Originaldokumentet är tryckt på båda sidorna men det kopierade dokumentet kommer bara att vara tryckt på ena sidan. • 2-sidig till 2-sidig—Originaldokumentet är tryckt på båda sidorna och det kopierade dokumentet kommer också att vara tryckt på båda sidorna.
Pappersbesparing Av 2 miniatyrer stående 4 miniatyrer stående 2 miniatyrer liggande 4 miniatyrer liggande	Gör det möjligt att kopiera två eller fyra ark i ett dokument till en enda sida. Obs! Av är fabriksinställt som standard.
Skriv ut sidkanter På Av	Ange om en sidkant skrivs ut. Obs! Av är fabriksinställt som standard.
Sortera 1,1,1 - 2,2,2 1,2,3 - 1,2,3	Skriva ut kopiorna buntvis vid utskrift av flera kopior av ett flersidigt dokument. Obs! "1,2,3 - 1,2,3" är fabriksinställt som standard.

Använd	För att
Originalstorlek US Letter US Legal Executive Folio Statement Oficio (Mexiko) Universal Automatisk storleksavkänning A4 A5 A6 JIS B5 Svårt material, US Letter Svårt material, A5 Svårt material, Legal Svårt material, A4 Anpassad skanningsstorlek [x] Bokoriginal Visitkort 3 x 5 tum 4 x 6 tum ID-kort	Ange pappersstorleken på originaldokumentet. Anmärkingar: <ul style="list-style-type: none"> • Letter är fabriksinställt som standard i USA. • A4 är fabriksinställt som standard.
Kopiera till källa Fack [x] Automatisk storleksmatchning Manuell matare	Ange papperskällan för kopieringsjobb. Obs! Fack 1 är fabriksinställt som standard.
Skiljeblad OH-film På Av	Lägga ett skiljeblad av papper mellan varje ark med OH-film. Obs! På är fabriksinställt som standard.
Skiljeblad Av Mellan kopior Mellan jobb Mellan sidor	Lägga ett skiljeblad av papper mellan sidor, kopior eller jobb. Obs! Av är fabriksinställt som standard.
Skiljebladskälla Fack [x] Manuell matare	Ange källa för skiljeark. Obs! Fack 1 är fabriksinställt som standard.
Svärta 1-9	Ange hur mörkt ett kopieringsjobb ska vara. Obs! Fabriksinställningen är 5.
Utmatningsmagasin Standardmagasin Fack [x]	Ange standardfacket som ska användas för kopieringsjobbet. Anmärkingar: <ul style="list-style-type: none"> • Standardfack är fabriksinställt som standard. • Fack [x] visas bara när minst ett tillvalsfack är installerat.

Använd	För att
Antal kopior 1-999	Ange hur många kopior som ska göras i kopieringsjobbet. Obs! Fabriksinställningen är 1.
Sidhuvud/Sidfot [Plats] Av Datum/tid Sidnummer Anpassad text Skriv ut på Alla sidor Endast första sidan Alla utom första sidan Anpassad text	Ange sidhuvud- eller sidfotsinformation och dess placering på sidan. Välj bland följande alternativ för placeringen: <ul style="list-style-type: none"> • Upptill vänster • Upptill mitten • Upptill höger • Nedtill vänster • Nedtill mitten • Nedtill höger Anmärkningar: <ul style="list-style-type: none"> • "Av" är fabriksinställt som standard för platsen. • "Alla sidor" är fabriksinställt som standard för "Skriv ut på".
Mall Konfident. Kopiera Utkast Brådskande Anpassad Av	Ange vattenmärkestexten som ska skrivas ut på varje sida i kopieringsjobbet. Obs! Av är fabriksinställt som standard.
Anpassat vattenmärke	Ange den anpassade vattenmärkestexten. Obs! Maximalt 64 tecken är tillåtet.
Tillåt prioritetskopior På Av	Tillåta avbrott i ett utskriftsjobb för att kopiera en sida eller ett dokument. Obs! På är fabriksinställt som standard.
Anpassade skanningsjobb På Av	Kopiera ett dokument som innehåller olika pappersstorlekar i ett enda kopieringsjobb. Anmärkningar: <ul style="list-style-type: none"> • Av är fabriksinställt som standard. • Den här menyn visas endast om en fungerande hårddisk har installerats på skrivaren.
Tillåt spara som genväg På Av	Spara anpassade kopieringsinställningar som genvägar. Obs! På är fabriksinställt som standard.
Bakgrunds borttagning -4 till 4	Justera hur mycket av bakgrunden som syns på en kopia. Obs! Fabriksinställningen är 0.
Autocentrera Av På	Centrera innehållet på sidan automatiskt. Obs! Av är fabriksinställt som standard.
Kontrast 0–5 Bäst för innehåll	Ange kontrasten som använts för kopieringsjobbet. Obs! Bäst för innehåll är fabriksinställt som standard.

Använd	För att
Spegelbild Av På	Skapa en spegelvänd bild av originaldokumentet. Obs! Av är fabriksinställt som standard.
Negativ bild Av På	Skapa en negativ bild av originaldokumentet. Obs! Av är fabriksinställt som standard.
Skuggdetalj -4 till 4	Justera hur mycket skuggdetalj som syns på en kopia. Obs! Fabriksinställningen är 0.
Skärpa 0–5	Justera skärpan på en kopia. Obs! Fabriksinställningen är 3.
Provkopia Av På	Skapa en provkopia av originaldokumentet. Obs! Av är fabriksinställt som standard.

Menyn Faxinställningar

Menyn Faxläge (Analog faxinställning)

I detta läge skickas faxjobbet via en telefonlinje.

Allmänna faxinställningar

Använd	För att
Faxnamn	Ange faxens namn i skrivaren.
Faxnummer	Ange telefonnumret som är tilldelat faxen.
Fax-ID Faxnamn Faxnummer	Ange hur faxen ska identifieras.
Aktivera manuellt fax På Av	Konfigurera skrivaren för enbart manuell faxning, vilket kräver en linjedelare och en telefonlur. Anmärkningar: <ul style="list-style-type: none"> • Av är fabriksinställt som standard. • Använd en vanlig telefon för att besvara ett inkommande faxjobb och för att ringa upp ett faxnummer. • Tryck på # 0 på knappsatsen för att gå direkt till den manuella faxfunktionen.
Minnesanvändning Alla mottagna De flesta mottagna Lika med Mest skickade Alla skickade	Definiera allokeringen av icke-flyktigt minne mellan sändning och mottagning av fax. Anmärkningar: <ul style="list-style-type: none"> • "Lika mycket" är fabriksinställt som standard. Detta delar minnet för att skicka och ta emot faxjobb i lika delar. • De flesta skickade anger att största delen av minnet används för att skicka faxjobb. • Allt för sändning anger att hela minnet används för att sända faxjobb. • Allt för mottagning anger att hela minnet används för att ta emot faxjobb. • Mest för mottagning anger att största delen av minnet används för att ta emot faxjobb.

Använd	För att
Avbryt fax Tillåt Tillåt inte	Ange om skrivaren får avbryta faxjobb eller inte. Obs! Tillåt är fabriksinställt som standard.
Nummerpresentation Av Primärt Växla	Specificera vilken typ av avsändar-ID som används.
Dolt faxnummer Av Från vänster Från höger	Ange riktningen från vilken siffror döljs i ett utgående faxnummer. Anmärkningar: <ul style="list-style-type: none"> • Av är fabriksinställt som standard. • Antalet tecken som döljs bestäms av inställningen Siffror att dölja.
Siffror att dölja 0–58	Ange antalet siffror som ska döljas i ett utgående faxnummer. Obs! Fabriksinställningen är 0.
Försättsblad fax Försättsblad fax Av som standard På som standard Använd aldrig Använd alltid Inkludera fältet Till På Av Inkludera fält Från På Av Från Ta med meddelandefält På Av Meddelande Ta med logotyp På Av Inkludera sidfot [x] På Av Sidfot [x]	Konfigurera faxförsättsblad. Obs! "Av som standar" är fabriksinställt som standard för alla faxförsättsbladsalternativ.

Inställningar för att skicka fax

Använd	För att
Upplösning Standard Fin 200 dpi Superfin 300 dpi Ultrafin 600 dpi	Ange kvalitet i punkter per tum (dpi). En högre upplösning ger bättre utskriftskvalitet men gör att det tar längre tid för faxet att skickas. Obs! Standard är fabriksinställningen.
Originalstorlek US Letter US Legal Executive Folio Statement Oficio (Mexiko) Universal Automatisk storleksavkänning Blandade storlekar A4 A5 A6 JIS B5 Anpassad skanningsstorlek [x] Bokoriginal Visitkort 3 x 5 tum 4 x 6 tum	Ange pappersstorleken på originaldokumentet. Obs! Blandade storlekar är fabriksinställt som standard i USA. A4 är fabriksinställt som standard.
Sidor (dubbelsidiga) Av Långsida Kortsida	Ange i vilken riktning text och bilder ska skrivas ut på sidan. Anmärkningar: <ul style="list-style-type: none"> • Av är fabriksinställt som standard. • Med "Långsida" binds sidorna samman längs långsidan (vänsterkant för stående och överkant för liggande). • Med "Kortsida" binds sidorna samman längs kortsidan (överkant för stående och vänsterkant för liggande).
Innehållstyp Text Grafik Text/foto Foto	Ange innehållet i originaldokumentet. Obs! Text är fabriksinställt som standard.
Innehållskälla Svartvit laser Bläckstrålepapper Foto/film Tidskrift Tidning Press Annat	Ange hur originaldokumentet skapades. Obs! Fabriksinställningen är svartvit laser.

Använd	För att
Svärta 1-9	Göra utskriften ljusare eller mörkare. Obs! Fabriksinställningen är 5.
Förvalsnummer	Ange ett uppringningsprefix, t.ex. 99. Ett fält där du kan ange nummer visas.
Regler för uppringningsprefix Prefixregel [x]	Upprätta en prefixregel.
Automatiskt återuppringning 0-9	Ange antalet gånger skrivaren ska försöka skicka faxet till ett angivet nummer. Obs! Fabriksinställningen är 5.
Uppringningsintervall 1-200	Ange antalet minuter mellan återuppringningar. Obs! Fabriksinställningen är 3.
Bakom PABX Ja Nej	Aktivera eller avaktivera blind uppringning, dvs. uppringning utan kopplingston. Obs! Nej är fabriksinställt som standard.
Aktivera ECM Ja Nej	Aktivera eller avaktivera ECM (Error Correction Mode - felkorrigeringsläge) för faxjobb. Obs! Ja är fabriksinställt som standard.
Aktivera faxskanningar På Av	Faxa filer som har skannats i skrivaren. Obs! På är fabriksinställt som standard.
Drivrutin till fax Ja Nej	Ge skrivardrivrutinen möjlighet att skicka faxjobb. Obs! Ja är fabriksinställt som standard.
Tillåt spara som genväg På Av	Spara faxnummer som genvägar i skrivaren. Obs! På är fabriksinställt som standard.
Uppringningsläge Ton Puls	Ange om uppringningssignalen ska vara antingen ton- eller pulsval. Obs! Ton är fabriksinställningen.
Maxhastighet 2400 4800 9600 14400 33600	Ange den maximala överföringshastigheten när fax skickas. Obs! Fabriksinställningen är 33600.
Anpassade skanningsjobb På Av	Göra att du kan skanna ett dokument som innehåller olika pappersstorlekar till en enstaka fil. Obs! Av är fabriksinställt som standard.
Skanningsförhandsgranskning På Av	Ange om en förhandsgranskning ska visas på skärmen för skanningsjobb. Obs! Av är fabriksinställt som standard.
Bakgrunds borttagning -4 till 4	Justera hur mycket av bakgrunden som syns på en skannad bild. Obs! Fabriksinställningen är 0.

Använd	För att
Kontrast 0–5 Bäst för innehåll	Ange kontrast för den skannade bilden. Obs! Bäst för innehåll är fabriksinställt som standard.
Spegelbild Av På	Skapa en spegelvänd bild av originaldokumentet. Obs! Av är fabriksinställt som standard.
Negativ bild Av På	Skapa en negativ bild av originaldokumentet. Obs! Av är fabriksinställt som standard.
Skuggdetalj -4 till 4	Justera hur mycket skuggdetalj som syns. Obs! Fabriksinställningen är 0.
Skanna kant till kant Av På	Ange om originaldokumentet ska skannas kant till kant innan faxning. Obs! Av är fabriksinställt som standard.
Skärpa 1–5	Justera skärpan på ett fax. Obs! Fabriksinställningen är 3.
Temperatur -4 till 4	Ange om utskriften ska vara "varm" eller "kall". "Kall" ger en mer blå utskrift än standard och "varm" ger en rödare utskrift än standard. Obs! Fabriksinställningen är 0.

Inställningar för att ta emot fax

Använd	För att
Aktivera faxmottagning På Av	Tillåta skrivaren att ta emot faxjobb. Obs! På är fabriksinställt som standard.
Faxjobb väntar Ingen Toner Toner och material	Ta bort faxjobb från skrivarkön om jobbet kräver särskilda otillgängliga resurser. Obs! Ingen är fabriksinställt som standard.
Signaler till svar 1–25	Ange antalet ringsignaler innan ett inkommande faxjobb besvaras. Obs! Fabriksinställningen är 3.
Automatisk reducering På Av	Anpassa ett inkommande faxjobb till formatet hos det påfyllda utskriftsmaterialet. Obs! På är fabriksinställt som standard.
Papperskälla Auto Fack [x] Universalarkmatare	Ange papperskällan för utskrift av inkommande faxjobb. Obs! Auto är fabriksinställt som standard.
Sidor (dubbelsidiga) Av På	Aktivera dubbelsidig utskrift av inkommande faxjobb. Obs! Av är fabriksinställt som standard.

Använd	För att
Skiljeblad Av Före jobb Eft. jobb	Ge skrivaren möjlighet att sätta in skiljeblad för inkommande faxjobb. Obs! Av är fabriksinställt som standard.
Skiljebladskälla Fack [x] Manuell matare	Ange var skrivaren ska hämta skiljearket. Obs! Fack 1 är fabriksinställt som standard.
Utmatningsmagasin Standardmagasin Fack [x]	Ange ett fack för mottagna fax. Obs! Standardfack är fabriksinställt som standard.
Faxsidfot På Av	Skriva ut överföringsinformation längst ner på alla mottagna faxsidor. Obs! Av är fabriksinställt som standard.
Maxhastighet 2400 4800 9600 14400 33600	Ange den maximala överföringshastigheten när fax tas emot. Obs! Fabriksinställningen är 33600.
Vidarebef. fax Skriv ut Skriv ut och vidarebefordra Vidarebefordra	Aktivera vidarebefordran av mottagna fax till annan mottagare. Obs! Skriv ut är fabriksinställt som standard.
Vidarebef. till Faxe E-post FTP LDSS eSF	Ange den typ av mottagare som fax vidarebefordras till. Anmärkningar: <ul style="list-style-type: none"> • Fax är fabriksinställt som standard. • Detta menyalternativ finns bara på skrivarens inbäddade webbserver.
Vidarebef. till genväg	Ange det genvägsnummer som överensstämmer med mottagartypen (Fax, E-post, FTP, LDSS eller eSF).
Blockera fax utan avsändare Av På	Aktivera blockering av inkommande fax som skickas från enheter som saknar fax-ID. Obs! Av är fabriksinställt som standard.
Skräpfaxlista	Aktivera listan över blockerade faxnummer som lagras i skrivaren.
Lagrar fax Läge för lagrade fax Av Alltid på Manuellt Schemalagda Faxlagringsschema	Aktivera faxlagring jämt eller enligt en inställd planering. Obs! Av är fabriksinställt som standard.

Inställningar för faxlogg

Använd	För att
Överföringslogg Skriv ut logg Skriv ej ut logg Skriv end. ut fel	Aktivera utskrift av överföringslogg efter varje faxjobb. Obs! Skriv ut logg är fabriksinställt som standard.
Logga mottagningsfel Skriv aldrig ut Skriv ut vid fel	Aktivera utskrift av mottagningsfellogg efter ett mottagningsfel. Obs! Skriv aldrig ut är fabriksinställningen.
Skriv ut loggar automatiskt På Av	Aktivera automatisk utskrift av faxloggar. Anmärkningar: <ul style="list-style-type: none"> • På är fabriksinställt som standard. • Loggutskrift efter var 200:e fax.
Logga papperskälla Fack [x] Manuell matare	Ange den papperskälla som ska användas för att skriva ut loggar. Obs! Fack 1 är fabriksinställt som standard.
Visa loggar Fjärrstationsnamn Uppringt nummer	Ange om utskrivna loggar ska visa uppringt nummer eller returnerat faxnamn. Obs! Fjärrstationsnamn är fabriksinställt som standard.
Aktivera logg för faxjobb På Av	Aktivera åtkomst till faxjobsloggen. Obs! På är fabriksinställt som standard.
Aktivera logg för faxesamtal På Av	Aktivera åtkomst till faxesamtalsloggen. Obs! På är fabriksinställt som standard.
Loggutmatningsfack Standardmagasin Fack [x]	Ange facket där faxloggar skrivs ut. Obs! Standardfack är fabriksinställt som standard.

Högtalarinställningar

Använd	För att
Högtalare Alltid av På tills ansluten Alltid på	Ange läget för högtalaren. Anmärkningar: <ul style="list-style-type: none"> • På tills ansluten är fabriksinställningen. Ett ljud låter tills faxanslutningen är gjord. • Alltid på sätter på högtalarna. • Alltid av stänger av högtalarna.
Högtalarvolym Hög Låg	Styra volyminställningen. Obs! Hög är fabriksinställt som standard.
Ringvolym Av På	Styra faxhögtalarens ringsignalvolym. Obs! På är fabriksinställt som standard.

Svar på

Använd	För att
Alla ringsignaler Endast enkelringning Endast dubbelringning Endast trippelringning Endast enkla eller dubbla ringsignaler Endast enkla eller tredubbla ringsignaler Endast dubbel- eller trippelringning	Ange ringsignalmönster när enheten tar emot samtal. Obs! Alla ringsignaler är standardinställningen.

menyn E-postinställningar

Använd	För att
inställning av e-postserver Ärende Meddelande Filnamn	Ange information om e-postservern. Anmärkningar: <ul style="list-style-type: none"> • Ämnesfältet har en begränsning på 255 tecken. • Meddelandefältet har en begränsning på 512 tecken.
inställning av e-postserver Skicka ett exemplar till mig Visas aldrig På som standard Av som standard Alltid på	Skicka en kopia av e-postmeddelandet till avsändaren. Obs! "Visas aldrig" är fabriksinställningen.
inställning av e-postserver Maximal e-poststorlek 0–65535 kB	Ange den maximala e-poststorleken i kilobyte (kB). Obs! E-postmeddelanden som är större än angiven maximal storlek skickas inte.
inställning av e-postserver Felmeddelande, storlek	Skicka ett meddelande när ett e-postmeddelande är större än den inställda storleksgränsen.
inställning av e-postserver Begränsa destinationer	Ange ett domännamn såsom företagets domännamn och begränsa sedan destinationerna för e-post till endast den domänen. Anmärkningar: <ul style="list-style-type: none"> • E-post kan bara skickas till den inställda domänen. • Begränsningen är en domän.
inställning av e-postserver Webblänksinställning Server Logga in Lösenord Sökväg Filnamn Webblänk	Ange sökvägen till e-postservern, till exempel: /katalog/sökväg . Obs! Tecknen * : ? < > är ogiltiga i en sökväg.

Använd	För att
Format PDF (.pdf) Secure PDF TIFF (.tif) JPEG (.jpg) XPS (.xps)	Ange formatet på den skannade filen. Obs! PDF (.pdf) är fabriksinställt som standard.
PDF-version 1.2–1.6 A–1a	Ange versionen på den PDF-fil som ska skannas till e-post. Obs! Fabriksinställningen är 1,5.
Innehållstyp Grafik Text Text/foto Foto	Ange innehållet i originaldokumentet. Obs! Text/Foto är fabriksinställningen.
Innehållskälla Svartvit laser Färglaser Bläckstrålepapper Foto/film Tidskrift Tidning Press Annat	Ange hur originaldokumentet skapades. Obs! Fabriksinställningen är svartvit laser.
Upplösning 75 dpi 150 dpi 200 dpi 300 dpi 400 dpi 600 dpi	Ange upplösningen för skanningsjobbet i punkter per tum. Obs! "150 dpi" är fabriksinställt som standard.
Svärta 1-9	Göra utskriften ljusare eller mörkare. Obs! Fabriksinställningen är 5.
Riktning Stående Liggande	Ange riktning för den skannade bilden. Obs! Stående är fabriksinställt som standard.

Använd	För att
Originalstorlek US Letter US Legal Executive Folio Statement Oficio (Mexiko) Universal Automatisk storleksavkänning Blandade storlekar A4 A5 A6 JIS B5 Svårt material, US Letter Svårt material, A5 Svårt material, Legal Svårt material, A4 Anpassad skanningsstorlek [x] Bokoriginal Visitkort 3 x 5 tum 4 x 6 tum	Ange pappersstorleken på det dokument som håller på att skannas. Anmärkningar: <ul style="list-style-type: none"> • A4 är fabriksinställt som standard. • Letter är fabriksinställt som standard i USA.
Sidor (dubbelsidiga) Av Långsida Kortsida	Ange orienteringen för text och bilder på sidan. Anmärkningar: <ul style="list-style-type: none"> • Av är fabriksinställt som standard. • Med Långsida binds sidorna samman längs långsidan (vänsterkant för stående och överkant för liggande). • Med Kortsida binds sidorna samman längs kortsidan (överkant för stående och vänsterkant för liggande).
JPEG-kvalitet Bäst för innehåll 5–90	Ange kvaliteten på fotot i en JPEG-bild i relation till filstorlek och bildkvalitet. Anmärkningar: <ul style="list-style-type: none"> • Bäst för innehåll är fabriksinställt som standard. • 5 reducerar filstorleken och bildkvaliteten. • 90 ger den bästa bildkvaliteten, men filstorleken är mycket stor. • Den här menyinställningen gäller för samtliga skanningsfunktioner.
Textstandard 5–90	Ange kvaliteten på textbilden i relation till filstorlek och bildkvalitet. Obs! Fabriksinställningen är 75.
Text/foto standard 5–90	Ange kvaliteten på en text- eller fotobild i relation till filstorlek och bildkvalitet. Obs! Fabriksinställningen är 75.
Fotostandard 5–90	Ange kvaliteten på en fotobild i relation till filstorlek och bildkvalitet. Obs! Fabriksinställningen är 50.

Använd	För att
E-postbilder skickas som Bilaga Webblänk	Ange hur bilderna ska skickas. Obs! Bilaga är fabriksinställt som standard.
Använd flersidig TIFF-fil På Av	Välj mellan ensidiga och flersidiga TIFF-filer. Om ett flersidigt skanna till e-postjobb ska skickas med fax kan antingen en TIFF-fil med samtliga sidor skapas eller så skapas flera TIFF-filer med en sida för jobbet i varje fil. Anmärkningar: <ul style="list-style-type: none"> • På är fabriksinställt som standard. • Den här menyinställningen gäller för samtliga skanningsfunktioner.
Överföringslogg Skriv ut logg Skriv ej ut logg Skriv end. ut fel	Ange om överföringsloggen ska skrivas ut eller inte. Obs! Skriv ut logg är fabriksinställt som standard.
Logga papperskälla Fack [x] Manuell matare	Ange papperskällan för utskrift av e-postloggar. Obs! Fack 1 är fabriksinställt som standard.
Loggutmatningsfack Standardmagasin Fack [x]	Ange ett fack för FTP-loggar. Anmärkningar: <ul style="list-style-type: none"> • Standardfack är fabriksinställt som standard. • Fack [x] visas bara när minst ett tillvalsfack är installerat.
Anpassade skanningsjobb På Av	Kopiera ett dokument som innehåller blandade pappersstorlekar. Obs! Av är fabriksinställt som standard.
Skanningsförhandsgranskning På Av	Ange om en förhandsgranskning ska visas på skärmen för skanningsjobb eller inte. Obs! Av är fabriksinställt som standard.
Tillåt spara som genväg På Av	Spara e-postadresser som genvägar. Anmärkningar: <ul style="list-style-type: none"> • På är fabriksinställt som standard. • Knappen Spara som genväg visas inte på e-postdestinationsskärmen när inställningen är Av.
Bakgrunds borttagning -4 till 4	Justera hur mycket av bakgrunden som syns på en skannad bild. Obs! Fabriksinställningen är 0.
Kontrast 0–5 Bäst för innehåll	Ange kontrasten på utskriften. Obs! Bäst för innehåll är fabriksinställt som standard.
Spegelbild Av På	Skapa en spegelvänd bild av originaldokumentet. Obs! Av är fabriksinställt som standard.
Negativ bild Av På	Skapa en negativ bild av originaldokumentet. Obs! Av är fabriksinställt som standard.

Använd	För att
Skuggdetalj -4 till 4	Justera hur mycket skuggdetalj som syns på en skannad bild. Obs! Fabriksinställningen är 0.
Skanna kant till kant Av På	Ange om originaldokumentet skannas kant till kant. Obs! Av är fabriksinställt som standard.
Skärpa 0–5	Justera skärpan hos en skannad bild. Obs! Fabriksinställningen är 3.
Temperatur -4 till 4	Ge användaren möjlighet att ange om utskriften ska vara "varm" eller "kall". "Kall" ger en mer blå utskrift än standard och "varm" ger en rödare utskrift än standard.
Använd cc:/bcc: Av På	Aktiverar användningen av cc:- och bcc:-fälten. Obs! Av är fabriksinställt som standard.

menyn FTP-inställningar

Använd	För att
Format PDF (.pdf) Säker PDF (.pdf) TIFF (.tif) JPEG (.jpg) XPS (.xps)	Ange format på filer som skickas till FTP. Obs! PDF (.pdf) är fabriksinställt som standard.
PDF-version 1.2–1.6 A–1a	Ange versionsnivån på PDF-filen för att skicka till FTP. Obs! Fabriksinställningen är 1,5.
Innehållstyp Text Grafik Text/foto Foto	Ange innehållet i originaldokumentet. Obs! Text/Foto är fabriksinställningen.
Innehållskälla Svartvit laser Färglaser Bläckstrålepapper Foto/film Tidskrift Tidning Press Annat	Ange hur originaldokumentet skapades. Obs! Fabriksinställningen är svartvit laser.

Använd	För att
Upplösning 75 dpi 150 dpi 200 dpi 300 dpi 400 dpi 600 dpi	Ange kvaliteten på skanningen i punkter per tum (dpi). Obs! "150 dpi" är fabriksinställt som standard.
Svärta 1-9	Göra utskriften ljusare eller mörkare. Obs! Fabriksinställningen är 5.
Riktning Stående Liggande	Ange sidorientering för den skannade bilden. Obs! Stående är fabriksinställt som standard.
Originalstorlek US Letter US Legal Executive Folio Statement Oficio (Mexiko) Universal Automatisk storleksavkänning Blandade storlekar A4 A5 A6 JIS B5 Svårt material, US Letter Svårt material, A5 Svårt material, Legal Svårt material, A4 Anpassad skanningsstorlek [x] Bokoriginal Visitkort 3 x 5 tum 4 x 6 tum	Ange pappersstorleken på originaldokumentet. Anmärkningar: <ul style="list-style-type: none"> • Letter är fabriksinställt som standard i USA. • A4 är fabriksinställt som standard.
Sidor (dubbelsidiga) Av Långsida Kortsida	Ange sidorienteringen för text och bilder. Anmärkningar: <ul style="list-style-type: none"> • Av är fabriksinställt som standard. • Med Långsida binds sidorna samman längs långsidan (vänsterkant för stående och överkant för liggande). • Med Kortsida binds sidorna samman längs kortsidan (överkant för stående och vänsterkant för liggande).

Använd	För att
JPEG-kvalitet Bäst för innehåll 5–90	Ange kvaliteten på en JPEG-fotobild i förhållande till filstorlek och bildkvalitet. Anmärkningar: <ul style="list-style-type: none"> • Bäst för innehåll är fabriksinställt som standard. • 5 minskar filstorleken, men bildens kvalitet är sämre. • 90 ger den bästa bildkvaliteten, men filstorleken är mycket stor. • Den här menyinställningen gäller för samtliga skanningsfunktioner.
Textstandard 5–90	Ange kvaliteten på texten i förhållande till filstorlek och bildkvalitet. Obs! Fabriksinställningen är 75.
Text/foto standard 5–90	Ange kvaliteten på en text eller fotobild i förhållande till filstorlek och bildkvalitet. Obs! Fabriksinställningen är 75.
Fotostandard 5–90	Ange kvaliteten på en fotobild i förhållande till filstorlek och bildkvalitet. Obs! Fabriksinställningen är 50.
Använd flersidig TIFF-fil På Av	Välja mellan ensidiga och flersidiga TIFF-filer. Om ett flersidigt skanna till FTP-jobb ska skickas med fax kan antingen en TIFF-fil med samtliga sidor skapas eller så skapas flera TIFF-filer med en sida för jobbet i varje fil. Anmärkningar: <ul style="list-style-type: none"> • På är fabriksinställt som standard. • Den här menyinställningen gäller för samtliga skanningsfunktioner.
Överföringslogg Skriv ut logg Skriv ej ut logg Skriv end. ut fel	Ange om överföringsloggen ska skrivas ut. Obs! Skriv ut logg är fabriksinställt som standard.
Logga papperskälla Fack [x] Manuell matare	Ange en papperskälla för utskrift av FTP-loggar. Obs! Fack 1 är fabriksinställt som standard.
Loggutmatningsfack Standardmagasin Fack [x]	Ange ett fack för FTP-loggar. Anmärkningar: <ul style="list-style-type: none"> • Standardfack är fabriksinställt som standard. • Fack [x] visas bara när minst ett tillvalsfack är installerat.
Filnamn	Ange ett basfilnamn. Obs! Gränsen är 53 tecken.
Skanna anpassat jobb Av På	Kopiera ett dokument som innehåller olika pappersstorlekar i ett enda skanningsjobb. Obs! Av är fabriksinställt som standard.
Skanningsförhandsgranskning På Av	Ange om en förhandsgranskning ska visas på skärmen för skanningsjobb. Anmärkningar: <ul style="list-style-type: none"> • Av är fabriksinställt som standard. • Det här menyalternativet visas bara om en formaterad och korrekt fungerande hårddisk installerats.

Använd	För att
Tillåt spara som genväg På Av	Aktivera genvägsskapande för FTP-adresser. Obs! På är fabriksinställt som standard.
Bakgrunds borttagning -4 till 4	Justera hur mycket av bakgrunden som syns på en kopia. Obs! Fabriksinställningen är 0.
Kontrast 0–5 Bäst för innehåll	Ange kontrasten på utskriften. Obs! Bäst för innehåll är fabriksinställt som standard.
Spegelbild Av På	Skapa en spegelvänd bild av originaldokumentet. Obs! Av är fabriksinställt som standard.
Negativ bild Av På	Skapa en negativ bild av originaldokumentet. Obs! Av är fabriksinställt som standard.
Skuggdetalj -4 till 4	Justera hur mycket skuggdetalj som syns på en skannad bild. Obs! Fabriksinställningen är 0.
Skanna kant till kant Av På	Ange om originaldokumentet skannas kant till kant. Obs! Av är fabriksinställt som standard.
Skärpa 0–5	Justera skärpan på en skannad bild. Obs! Fabriksinställningen är 3.
Temperatur -4 till 4	Ge användaren möjlighet att ange om utskriften ska vara "varm" eller "kall". "Kall" ger en mer blå utskrift än standard och "varm" ger en rödare utskrift än standard.

menyn Flashenhet

Skanningsinställningar

Använd	För att
Format PDF (.pdf) Secure PDF TIFF (.tif) JPEG (.jpg) XPS (.xps)	Ange formatet på den fil som ska skickas via FTP. Obs! PDF (.pdf) är fabriksinställt som standard.
PDF-version 1.2–1.6 A-1a	Ange versionen på den PDF-fil som ska skickas via FTP. Obs! Fabriksinställningen är 1,5.
Innehållstyp Text Grafik Text/foto Foto	Ange innehållet i originaldokumentet. Obs! Text/Foto är fabriksinställningen.

Använd	För att
Innehållskälla Svartvit laser Bläckstrålepapper Foto/film Tidskrift Tidning Press Annat	Ange hur originaldokumentet skapades. Obs! Fabriksinställningen är svartvit laser.
Upplösning 75 dpi 150 dpi 200 dpi 300 dpi 400 dpi 600 dpi	Ange upplösningen för skanningsjobbet i punkter per tum (dpi). Obs! "150 dpi" är fabriksinställt som standard.
Svärta 1-9	Göra utskriften ljusare eller mörkare. Obs! Fabriksinställningen är 5.
Riktning Stående Liggande	Ange riktning för den skannade bilden. Obs! Stående är fabriksinställt som standard.
Originalstorlek US Letter US Legal Executive Folio Statement Oficio (Mexiko) Automatisk storleksavkänning Blandade storlekar A4 A5 A6 JIS B5 Svårt material, US Letter Svårt material, A5 Svårt material, Legal Svårt material, A4 Anpassad skanningsstorlek [x] Bokoriginal Visitkort 3 x 5 tum 4 x 6 tum	Ange pappersstorleken på originaldokumentet. Obs! Letter är fabriksinställt som standard i USA. A4 är fabriksinställt som standard.

Använd	För att
Sidor (dubbelsidiga) Av Långsida Kortsida	Ange i vilken riktning text och bilder ska skrivas ut på sidan. Anmärkningar: <ul style="list-style-type: none"> • Av är fabriksinställt som standard. • Med "Långsida" binds sidorna samman längs långsidan (vänsterkant för stående och överkant för liggande). • Med "Kortsida" binds sidorna samman längs kortsidan (överkant för stående och vänsterkant för liggande).
JPEG-kvalitet Bäst för innehåll 5–90	Ange kvaliteten på fotot i en JPEG-bild i relation till filstorlek och bildkvalitet. Anmärkningar: <ul style="list-style-type: none"> • Bäst för innehåll är fabriksinställt som standard. • 5 minskar filstorleken, men bildens kvalitet är sämre. • 90 ger den bästa bildkvaliteten, men filstorleken är mycket stor. • Detta menyalternativ gäller för samtliga skanningsfunktioner.
Textstandard 5–90	Ange kvaliteten på texten i relation till filstorlek och bildkvalitet. Obs! Fabriksinställningen är 75.
Text- eller fotostandard 5–90	Ange kvaliteten på en text eller fotobild i förhållande till filstorlek och kvalitet. Obs! Fabriksinställningen är 75.
Fotostandard 5–90	Ange kvaliteten på en fotobild i förhållande till filstorlek och kvalitet. Obs! Fabriksinställningen är 50.
Använd flersidig TIFF-fil På Av	Välja mellan ensidiga och flersidiga TIFF-filer. Om ett flersidigt skanningsjobb ska skickas med FTP kan antingen en TIFF-fil med samtliga sidor skapas eller så skapas flera TIFF-filer med en sida för jobbet i varje fil. Anmärkningar: <ul style="list-style-type: none"> • På är fabriksinställt som standard. • Detta menyalternativ gäller för samtliga skanningsfunktioner.
Filnamn	Ange ett basfilnamn. Obs! Du kan använda upp till 53 tecken.
Skanna anpassat jobb På Av	Kopiera ett dokument som innehåller olika pappersstorlekar i ett enda kopieringsjobb. Obs! Av är fabriksinställt som standard.
Skanningsförhandsgranskning På Av	Ange om en förhandsgranskning visas på skärmen för skanningsjobb. Obs! Av är fabriksinställt som standard.
Bakgrunds borttagning -4 till 4	Justera hur mycket av bakgrunden som syns på en kopia. Obs! Fabriksinställningen är 0.
Kontrast 0–5 Bäst för innehåll	Ange kontrast för den skannade bilden. Obs! Bäst för innehåll är fabriksinställt som standard.
Spegelbild Av På	Skapa en spegelvänd bild av originaldokumentet. Obs! Av är fabriksinställt som standard.

Använd	För att
Negativ bild Av På	Skapa en negativ bild av originaldokumentet. Obs! Av är fabriksinställt som standard.
Skuggdetalj -4 till 4	Justera hur mycket skuggdetalj som syns på en skannad bild. Obs! Fabriksinställningen är 0.
Skanna kant till kant Av På	Ange om originaldokumentet skannas kant till kant. Obs! Av är fabriksinställt som standard.
Skärpa 0–5	Justera skärpan hos en skannad bild. Obs! Fabriksinställningen är 3.
Temperatur -4 till 4	Ge användaren möjlighet att ange om utskriften ska vara "varm" eller "kall". "Kall" ger en mer blå utskrift än standard och "varm" ger en rödare utskrift än standard.

Utskriftsinställningar

Använd	För att
Kopior 1-999	Ange ett standardantal kopior för varje utskriftsjobb. Obs! Fabriksinställningen är 1.
Papperskälla Fack [x] Universalarkmatare Manuellt papper Manuellt kuvert	Anger en standardpapperskälla för alla utskriftsjobb. Obs! Fack 1 är fabriksinställt som standard.
Sortera 1,1,1 - 2,2,2 1,2,3 - 1,2,3	Stapla utskriftsjobbets sidor i följd vid utskrift av flera kopior. Obs! "1,2,3 - 1,2,3" är fabriksinställt som standard.
Sidor (dubbelsidiga) 1-sidigt 2-sidigt	Ange om skrivaren ska skriva ut på ena eller på båda sidorna av papperet. Obs! "Enkelsidigt" är fabriksinställt som standard.
Dubbelsidig bindning Långsida Kortsida	Definiera bindning för dubbelsidiga sidor i förhållande till pappersorientering. Anmärkingar: <ul style="list-style-type: none"> • Med Långsida binds sidorna samman längs långsidan (vänsterkant för stående och överkant för liggande). • Med Kortsida binds sidorna samman längs kortsidan (överkant för stående och vänsterkant för liggande).
Pappersbesparing Av 2-upp 3-upp 4-upp 6-upp 9-upp 12-upp 16-upp	Ange att flera sidor ska skrivas ut på ena sidan av arket. Anmärkingar: <ul style="list-style-type: none"> • Av är fabriksinställt som standard. • Det valda antalet är antalet sidor som skrivs ut per sida.

Använd	För att
Papperssparbeställning Horisontell Omvänt horisontellt Omvänt vertikalt Vertikal	Skriv ut flera sidbilder på samma sida av papperet. Anmärkningar: <ul style="list-style-type: none"> • Horisontellt är fabriksinställt som standard. • Placeringen beror på antalet sidor och på om de är stående eller liggande.
Papperssparriktning Auto Liggande Stående	Ange riktningen för flersidiga dokument. Obs! Auto är fabriksinställt som standard. Skrivaren väljer mellan stående och liggande orientering.
Papperssparkant Ingen Fast	Skriva ut en ram på varje sidbild. Obs! Ingen är fabriksinställt som standard.
Skiljeblad Av Mellan kopior Mellan jobb Mellan sidor	Ange om tomma skiljeark ska infogas. Anmärkningar: <ul style="list-style-type: none"> • Av är fabriksinställt som standard. • Med inställningen Mellan kopior infogas ett tomt ark mellan varje kopia av ett utskriftsjobb om inställningen för Sortera är "1,2,3 - 1,2,3". Om Sortera är inställt på "1,1,1 - 2,2,2" infogas ett tomt ark mellan varje uppsättning utskrivna sidor, till exempel efter alla sidor 1 och efter alla sidor 2. • Med Mellan jobb infogas ett tomt ark mellan utskriftsjobb. • Mellan sidor infogar ett tomt ark mellan alla sidor i utskriftsjobben. Den här inställningen är praktisk när du skriver ut på OH-film eller vill lägga in tomma sidor i ett dokument.
Skiljebladskälla Fack [x] Manuell matare	Ange papperskällan för skiljearken. Obs! Fack 1 är fabriksinställt som standard.
Tomma sidor Skriv inte ut Skriv ut	Ange om tomma sidor ska infogas i ett utskriftsjobb. Obs! Skriv inte ut är fabriksinställt som standard.

Utskriftsinställningar

Inställningsmeny

Använd	För att
Skrivarspråk PCL-emulering PS-emulering	Ställa in standardspråk i skrivaren. Anmärkningar: <ul style="list-style-type: none"> • PS-emulering är det fabriksinställda skrivarspråket. • Att ställa in ett visst skrivarspråk som standard hindrar inte en programvara från att skicka utskriftsjobb som använder ett annat skrivarspråk.

Använd	För att
Jobb väntar På Av	Ange att utskriftsjobb måste tas bort ur skrivarkön om de kräver ej valbara skrivaralternativ eller anpassade inställningar. De sparas i en separat skrivarkö så att andra jobb kan skrivas ut normalt. När den saknade informationen eller de saknade alternativen finns tillgängliga skrivs de sparade jobben ut. Anmärkningar: <ul style="list-style-type: none"> • Av är fabriksinställt som standard. • Den här menyn visas bara om en hårddisk har installerats på skrivaren. Det här kravet garanterar att sparade jobb inte tas bort om skrivaren blir utan ström.
Utskriftsområde Normal Anpassa sida Helsida	Ställa in logiskt och fysiskt möjligt utskriftsområde. Anmärkningar: <ul style="list-style-type: none"> • Normal är fabriksinställt som standard. Om du försöker skriva ut data på en yta som har definierats som oskrivbar med inställningen Normal, kommer skrivaren att beskära bilden vid gränsen. • Med Helsida kan bilden flyttas till en yta som har definierats som oskrivbar med inställningen Normal. Helsida påverkar bara sidor som skrivs ut med PCL 5e-tolk. Det här påverkar inte sidor som skrivs ut med PCL XL- eller PostScript-tolken.
Ladda ned till RAM Flashenhet Disk	Ställa in lagringsplats för hämtningar. Anmärkningar: <ul style="list-style-type: none"> • RAM är fabriksinställt som standard. Lagring av nedladdningar i RAM-minnet är tillfälliga. • Om du lagrar nedladdningar i ett flashminne eller på skrivarens hårddisk placeras de i ett permanent minne. Nedladdningarna finns kvar i flashminnet eller på skrivarens hårddisk när skrivaren slås av. • Det här menyalternativet visas bara om ett formaterat och fungerande flashminne eller skrivarhårddisk installerats.
Spara resurser På Av	Ange hur skrivaren ska hantera tillfälliga hämtningar, t.ex. teckensnitt och makron till RAM-minnet, när skrivaren tar emot ett jobb som kräver mer minne än vad som finns tillgängligt. Anmärkningar: <ul style="list-style-type: none"> • Av är fabriksinställt som standard. Skrivaren konfigureras till att bara behålla hämtningar tills minnet behövs. Nedladdningar raderas för att utskriftsjobb ska kunna bearbetas. • På bibehåller hämtningarna när skrivarspråket byts ut och skrivaren återställs. Om skrivaren får slut på minne så visas meddelandet Minnet är fullt [38] men hämtningarna tas inte bort.
Ordning för Skriv ut alla Alfabetisk Äldst först Nyast först	Ange i vilken ordning som sparade och konfidentiella jobb skrivs ut om Skriv ut alla väljs. Obs! Alfabetiskt är fabriksinställt som standard. Utskriftsjobb visas alltid i alfabetisk ordning på skrivarens kontrollpanel.

menyn Efterbehandling

Använd	För att
Sidor (dubbelsidiga) 1-sidigt 2-sidigt	Ange om dubbelsidig utskrift är inställd som standard för alla utskriftsjobb. Anmärkningar: <ul style="list-style-type: none"> • "Enkelsidigt" är fabriksinställt som standard. • Du kan ställa in dubbelsidig utskrift i programvaran. För Windows-användare: Klicka på Arkiv >Skriv ut, och klicka sedan på Egenskaper, Utskriftsinställningar, Alternativ eller Inställningar. För Macintosh-användare: Välj Arkiv >Skriv ut och justera sedan inställningarna i utskriftsdialogrutan och snabbmenyerna.
Dubbelsidig bindning Långsida Kortsida	Ange hur dubbelsidiga sidor ska bindas och skrivas ut. Anmärkningar: <ul style="list-style-type: none"> • Långsida är fabriksinställt som standard. • Med Långsida binds sidorna samman längs långsidan (vänsterkant för stående och överkant för liggande). • Med Kortsida binds sidorna samman längs kortsidan (överkant för stående och vänsterkant för liggande).
Kopior 1-999	Ange standardantalet kopior för varje utskriftsjobb. Obs! Fabriksinställningen är 1.
Tomma sidor Skriv inte ut Skriv ut	Ange om tomma sidor ska infogas i ett utskriftsjobb. Obs! Skriv inte ut är fabriksinställt som standard.
Sortera 1,1,1 - 2,2,2 1,2,3 - 1,2,3	Stapla utskriftsjobbets sidor i följd vid utskrift av flera kopior. Anmärkningar: <ul style="list-style-type: none"> • "1,1,1 - 2,2,2" är fabriksinställt som standard. • Med "1,2,3 - 1,2,3" buntas jobbet i ordningsföljd.
Skiljeblad Av Mellan kopior Mellan jobb Mellan sidor	Ange om tomma skiljeark ska infogas. Anmärkningar: <ul style="list-style-type: none"> • Ingen är fabriksinställt som standard. • Med inställningen Mellan kopior infogas ett tomt ark mellan varje kopia av ett utskriftsjobb om inställningen för Sortera är "1,2,3 - 1,2,3". Om Sortera är inställt på "1,1,1 - 2,2,2" infogas ett tomt ark mellan varje uppsättning utskrivna sidor, till exempel efter alla sidor 1 och efter alla sidor 2. • Med Mellan jobb infogas ett tomt ark mellan utskriftsjobb. • Med inställningen Mellan sidor infogas ett tomt ark mellan alla sidor i ett utskriftsjobb. Den här inställningen är praktisk när du skriver ut på OH-film eller vill lägga in tomma sidor i ett dokument.
Skiljearkkälla Fack [x] Manuell matare	Ange papperskällan för skiljearken. Anmärkningar: <ul style="list-style-type: none"> • Fack 1 (standardfack) är fabriksinställt som standard. • På menyn Papper anger du Konfigurera universalarkmatare till inställningen "Kassett" för att visas som menyinställning.

Använd	För att
Pappersbesparing Av 2-upp 3-upp 4-upp 6-upp 9-upp 12-upp 16-upp	Skriv ut flera sidor på en sida av ett pappersark. Anmärkningar: <ul style="list-style-type: none"> • Av är fabriksinställt som standard. • Det valda antalet är antalet sidor som skrivs ut per sida.
Papperssparbeställning Horisontell Omvänt horisontellt Omvänt vertikalt Vertikal	Ange placeringen av flera sidor när Pappersspar används. Anmärkningar: <ul style="list-style-type: none"> • Horisontellt är fabriksinställt som standard. • Placeringen beror på antalet sidor och på om de är stående eller liggande.
Papperssparriktning Auto Liggande Stående	Ange riktningen för flersidiga dokument. Obs! Auto är fabriksinställt som standard. Skrivaren väljer mellan stående och liggande orientering.
Papperssparkant Ingen Fast	Skriv ut en kant när du använder Pappersspar. Obs! Ingen är fabriksinställt som standard.

menyn Kvalitet

Använd	För att
Utskr-upplösning 300 dpi 600 dpi 1200 dpi 1200 bildkvalitet 2400 bildkvalitet	Ange den utskrivna upplösningen i punkter per tum. Obs! 150 dpi är fabriksinställt som standard.
Pixelökning Av Teckensnitt Horisontellt Vertikalt Båda riktningarna Isolerad	Aktivera fler pixlar för utskrift i grupp för tydlighet, för att förbättra bilder horisontellt eller vertikalt eller för att förbättra teckensitt. Obs! Av är fabriksinställt som standard.
Tonersvärta 1–10	Göra utskriften ljusare eller mörkare. Anmärkningar: <ul style="list-style-type: none"> • Fabriksinställningen är 8. • Om du väljer en lägre siffra kan du spara toner.

Använd	För att
Förbättra tunna linjer På Av	Aktivera utskriftsinställning för filer som arkitekturritningar, kartor, elscheman eller flödesscheman. Anmärkningar: <ul style="list-style-type: none"> • Av är fabriksinställt som standard. • Du kan ställa in alternativet från skrivarpromgramvaran. För Windows-användare, klickar du på Fil >Skriv ut. Sedan klickar du på Egenskaper, Inställningar, Alternativ eller Installation. Om du är Macintosh-användare väljer du Arkiv >> Skriv ut och justerar sedan inställningarna från utskriftsdialogrutan och snabbmenyerna. • Om du vill ställa in det här alternativet med den inbyggda webbservern skriver du nätverksskrivarens IP-adress i webbläsarens adressfält.
Gråkorrigering Auto Av	Justera automatiskt den kontrastförbättring som används för bilder. Obs! Auto är fabriksinställt som standard.
Ljustyrka –6 till 6	Justera utskriften genom att göra den antingen ljusare eller mörkare. Du kan spara toner genom att göra utskrifterna ljusare. Obs! Fabriksinställningen är 0.
Kontrast 0 – 5	Justera kontrasten i utskrivna objekt. Obs! Fabriksinställningen är 0.

Utskriftsinformation, meny

Obs! Det här menyalternativet visas bara om en formaterad och korrekt fungerande hårddisk installerats. Se till att skrivarens hårddisk inte är läs- och skrivskyddad eller skrivskyddad.

Använd	För att
Jobbinformationslogg Av På	Ange om skrivaren ska skapa en logg över de utskriftsjobb som den tar emot. Obs! Av är fabriksinställt som standard.
Jobbinformationsverktyg	Skriva ut och ta bort loggfiler eller exportera loggfiler till en flashenhet.
Informationsloggsintervall Varje vecka Varje månad	Ange hur ofta en loggfil ska skapas. Obs! Varje månad är standardinställningen.
Logga åtgärd i slutet på intervall Ingen E-posta aktuell logg E-posta och ta bort aktuell logg Lägg upp aktuell logg Lägg upp och ta bort aktuell logg	Ange hur skrivaren ska reagera när tröskelintervallet upphör att gälla. Obs! Ingen är fabriksinställt som standard.
Disk nära full nivå Av 1–99	Ange hur stor en loggfil får vara innan skrivaren utför åtgärden Disk nästan full. Obs! Fabriksinställningen är 5.

Använd	För att
Åtgärd vid nästan full disk Ingen E-posta aktuell logg E-posta och ta bort aktuell logg E-posta och ta bort den äldsta loggen Lägg upp aktuell logg Lägg upp och ta bort aktuell logg Lägg upp och ta bort äldsta loggen Ta bort aktuell logg Ta bort äldsta loggen Ta bort alla loggar Ta bort alla utom aktuell	Ange hur skrivaren ska reagera när hårddisken nästan är full. Anmärkningar: <ul style="list-style-type: none"> • Ingen är fabriksinställt som standard. • Värdet som anges i Gräns för Disk nästan full avgör när denna åtgärd ska utföras.
Åtgärd vid full disk Ingen E-posta och ta bort aktuell logg E-posta och ta bort den äldsta loggen Lägg upp och ta bort aktuell logg Lägg upp och ta bort äldsta loggen Ta bort aktuell logg Ta bort äldsta loggen Ta bort alla loggar Ta bort alla utom aktuell	Ange hur skrivaren ska reagera när det använda utrymmet på hårddisken når maxgränsen (100 MB). Obs! Ingen är fabriksinställt som standard.
URL till postloggar	Ange var skrivaren ska lägga upp utskriftsinformationsloggar.
E-postadress för att skicka loggar	Ange den e-postadress som skrivaren ska skicka utskriftsinformationsloggar till.
Loggfilsprefix	Ange det prefix du vill använda för loggfilens namn. Obs! Det aktuella värdenamnet som är angivet i TCP/IP-menyn används som standard-loggfilsprefix.

Menyn Verktyg

Använd	För att
Ta bort stoppade jobb Konfidentiell Stoppat Ej återställt Alla	Ta bort konfidentiella och stoppade jobb på skrivarens hårddisk. Anmärkningar: <ul style="list-style-type: none"> • Om du väljer en inställning påverkas bara utskriftsjobb som finns i skrivaren. Bokmärken, utskriftsjobb på flashenheter och andra typer av stoppade jobb påverkas inte. • Om du väljer Ej återställt tas alla utskriftsjobb och stoppade jobb som <i>inte</i> har återställts bort från skrivarens hårddisk eller minnet.

Använd	För att
Formatera flashminne Ja Nej	Formatera flashminnet. Varning – risk för skador: Stäng inte av skrivaren medan flashminnet formateras. Anmärkningar: <ul style="list-style-type: none"> • Om du väljer Ja raderas allting som är sparat i flashminnet. • Om du väljer Nej avbryts formateringen. • Med flashminne menas det minne som har lagts till i skrivaren i och med att ett flashminneskort har installerats. • Det extra flashminneskortet får inte vara läs- och skrivskyddat eller skrivskyddat. • Det här menyalternativet visas bara om ett fungerande flashminne har installerats på skrivaren.
Ta bort hämtningar på disk Ta bort nu Ta inte bort	Ta bort hämtade filer från skrivarens hårddisk, inklusive alla stoppade, buffrade och parkerade jobb. Anmärkningar: <ul style="list-style-type: none"> • Med alternativet Ta bort nu tar skrivaren bort alla nedladdningar och låter displayen återgå till ursprungsskärmen efter borttagningen. • Med alternativet Ta inte bort återgår displayen till huvudmenyn Verktyg på skrivarmodeller med pekskärm. När alternativet Ta inte bort har valts på skrivarmodeller som inte har pekskärm återgår skrivaren till ursprungsskärmen efter borttagningen.
Aktivera hexspårning	Hjälpa till att fastställa orsaken till ett utskriftsproblem. Anmärkningar: <ul style="list-style-type: none"> • När funktionen är aktiverad skrivs alla data som skickas till skrivaren ut i hexadecimal- och teckenformat, och inga kontrollkoder utförs. • Du avslutar eller avaktiverar hexspårning genom att stänga av eller återställa skrivaren.
Täckningsuppskattning Av På	Visa en uppskattning av den procentuella täckningen av toner på en sida. Uppskattningen skrivs ut på en separat sida efter varje utskriftsjobb. Obs! Av är fabriksinställt som standard.

Menyn XPS

Använd	För att
Skriv ut felsidor Av På	Skriva ut en sida med information om felen, inklusive XML-markupfel. Obs! Av är fabriksinställt som standard.

Menyn PDF

Använd	För att
Skala för att passa Ja Nr	Skala sidinnehållet för att passa den valda pappersstorleken. Obs! Nej är fabriksinställningen.
Anteckningar Skriv inte ut Utskrift	Skriva ut anteckningar i en PDF-fil. Obs! Skriv inte ut är fabriksinställt som standard.

Menyn PostScript

Använd	För att
Skriv ut PS-fel På Av	Skriv ut en sida med PostScript-fel. Obs! Av är fabriksinställt som standard.
PS-uppstartsläge På Av	Avaktivera SysStart-filen. Obs! Av är fabriksinställt som standard.
Teckensnittsprioritet Inbyggd Flash/disk	Ställ in sökordningen för teckensnitt. Anmärkningar: <ul style="list-style-type: none"> • Inbyggd är fabriksinställt som standard. • För att det här menyalternativet ska vara tillgängligt måste ett formaterat flashminneskort eller en skrivarhårddisk ha installerats och fungera ordentligt. • Flashminneskort eller skrivarhårddiskar får inte vara läs- och skrivskyddade, skrivskyddade eller lösenordsskyddade. • Jobb-buffertstorleken får inte vara inställd på 100 %.

menyn PCL-emulering

Använd	För att
Teckensnittskälla Inbyggd Disk Ladda ned Flashenhet Alla	Ange hur många teckensnittsuppsättningar som ska användas för menyn Teckensnittsnamn. Anmärkningar: <ul style="list-style-type: none"> • "Inbyggd" är fabriksinställt som standard. Inbyggd visar standardteckensnittsuppsättningarna som har laddats ned till RAM-minnet. • Inställningarna för "Flashminne" och "Hårddisk" visar alla teckensnitt som finns för respektive alternativ. • Alternativet flashminne måste vara rätt formaterat och får inte vara läs-/skrivskyddat, skrivskyddat eller lösenordsskyddat. • "Ladda ned" visar alla teckensnitt som har laddats ned till RAM-minnet. • "Alla" visar alla teckensnitt som är tillgängliga för det alternativet.
Teckensnittsnamn Courier 10	Identifiera ett visst teckensnitt och var det lagras. Obs! Courier 10 är fabriksinställt som standard. Courier 10 visar teckensnittsnamn, teckensnitts-ID och förvaringsplatsen i skrivaren. Förkortningarna för teckensnittskälla är R för Inbyggd, F för Flashminne, K för Hårddisk och D för Ladda ned.
Symboluppsättning 10U PC-8 12U PC-850	Ange symboluppsättningen för varje teckensnittsnamn. Anmärkningar: <ul style="list-style-type: none"> • 10U PC-8 är fabriksinställt som standard i USA. 12U PC-850 är fabriksinställt som standard internationellt. • En symboluppsättning är en uppsättning alfabetiska och numeriska tecken, skiljetecken och specialtecken. I symboluppsättningar finns tecken som är speciella för vissa språk eller program, t.ex. matematiska symboler för vetenskapliga texter. Bara de symboluppsättningar som kan hanteras visas.

Använd	För att
PCL-emuleringsinst. Punktstorlek 1,00–1008,00	Ändra punktstorleken för skalbara typografiska teckensnitt. Anmärkningar: <ul style="list-style-type: none"> Fabriksinställningen är 12. Punktstorlek avser höjden på tecknen. En punkt är ungefär lika med 0,3 mm. Punktstorlekar kan ökas eller minskas i steg om 0,25 punkter.
PCL-emuleringsinst. Breddsteg 0,08–100	Ange breddsteg för skalbara teckensnitt med fast bredd. Anmärkningar: <ul style="list-style-type: none"> Fabriksinställningen är 10. Med Breddsteg menas antalet fasta tecken per tum (dpi). Breddsteget kan ökas eller minskas i steg om 0,01 dpi. För icke-skalbara teckensnitt med fast bredd visas breddsteget på skärmen, men det går inte att ändra.
PCL-emuleringsinst. Riktning Stående Liggande	Ange orienteringen av texten och bilderna på sidan. Anmärkningar: <ul style="list-style-type: none"> Stående är fabriksinställt som standard. Stående skriver ut text och bilder parallellt med papperets kortsida. Liggande skriver ut text och bilder parallellt med papperets långsida.
PCL-emuleringsinst. Rader per sida 1–255	Ange hur många rader som ska skrivas ut per sida. Anmärkningar: <ul style="list-style-type: none"> 60 är fabriksinställt som standard i USA. 64 är fabriksinställt som standard internationellt. Skrivaren ställer in avståndet mellan raderna enligt inställningarna i Rader per sida, Pappersstorlek och Riktning. Välj önskad pappersstorlek och riktning innan du ändrar Rader per sida.
PCL-emuleringsinst. A4-bredd 198 mm 203 mm	Ställ in skrivaren för utskrift på A4-papper. Anmärkningar: <ul style="list-style-type: none"> "198 mm" är den fabriksinställda standarden. Inställningen 203 mm anger en sidbredd som ger utrymme för 80 tecken med breddsteget 10.
PCL-emuleringsinst. Auto CR efter LF På Av	Ange om skrivaren automatiskt ska utföra en vagnretur (CR) efter ett radmatningskommando (LF). Obs! Av är fabriksinställt som standard.
PCL-emuleringsinst. Auto LF efter CR På Av	Ange om skrivaren automatiskt ska utföra en radmatning (LF) efter ett vagnreturkommando (CR). Obs! Av är fabriksinställt som standard.

Använd	För att
<p>Omn.nr. fack</p> <p>Tilldela univ.arkmatare</p> <p>Av</p> <p>Ingen</p> <p>0 - 199</p> <p>Ange fack [x]</p> <p>Av</p> <p>Ingen</p> <p>0 - 199</p> <p>Tilldela man. papper</p> <p>Av</p> <p>Ingen</p> <p>0 - 199</p> <p>Ange manuellt kuvert</p> <p>Av</p> <p>Ingen</p> <p>0 - 199</p>	<p>Konfigurera skrivaren för arbete med skrivarprogram eller program som använder olika källtilldelningar för fack och matare.</p> <p>Anmärkningar:</p> <ul style="list-style-type: none"> • "Av" är fabriksinställt som standard. • "Ingen" ignorerar kommandot om att välja pappersmatning. Det här alternativet visas endast när det väljs genom PCL 5-tolken. • "0-199" tillåter att en anpassad inställning används.
<p>Omn.nr. fack</p> <p>Visa fabriksinställningar</p> <p>Univ.mat.stand=8</p> <p>Mag.1 standard=1</p> <p>Mag.4 standard=1</p> <p>Mag.5 standard=1</p> <p>Mag.20 standard=1</p> <p>Mag.21 standard=1</p> <p>Kuvertstandard=6</p> <p>Man. papper, std = 2</p> <p>Man.kuv.stand.=3</p>	<p>Visa den fabriksinställning som har tilldelats varje fack eller matare.</p>
<p>Omn.nr. fack</p> <p>Återställ original</p> <p>Ja</p> <p>Nej</p>	<p>Återställ alla inställningar för fack och matare till fabriksinställningarna.</p>

Menyn HTML

Använd		För att
Teckensnittsnamn Albertus MT Antique Olive Apple Chancery Arial MT Avant Garde Bodoni Bookman Chicago Clarendon Cooper Black Copperplate Coronet Courier Eurostile Garamond Geneva Gill Sans Goudy Helvetica Hoefler Text Intl CG Times Intl Courier Intl Univers	Joanna MT Letter Gothic Lubalin Graph Marigold MonaLisa Recut Monaco New CenturySbk New York Optima Oxford Palatino StempelGaramond Taffy Times TimesNewRoman Univers Zapf Chancery NewSansMTCS NewSansMTCT New SansMTJA NewSansMTKO	Ange standardteckensnitt för HTML-dokument. Obs! Teckensnittet Times används i HTML-dokument om inget annat teckensnitt har angetts.

Använd	För att
Teckenstorlek 1–255 pt	Ange standardteckenstorlek för HTML-dokument. Anmärkningar: <ul style="list-style-type: none"> • 12 pt är fabriksinställningen. • Teckensnittsstorleken kan utökas i steg om en punkt.
Skala 1–400%	Skala standardteckensnittet för HTML-dokument. Anmärkningar: <ul style="list-style-type: none"> • 100 % är fabriksinställningen. • Skalningen kan utökas i steg om 1 %.
Riktning Stående Liggande	Ange sidriktning för HTML-dokument. Obs! Stående är standardinställningen.
Marginalstorlek 8–255 mm	Ange sidmarginal för HTML-dokument. Anmärkningar: <ul style="list-style-type: none"> • 19 mm är fabriksinställningen. • Marginalstorleken kan utökas i steg om 1 mm.

Använd	För att
Bakgrunder Skriv inte ut Skriv ut	Ange om bakgrunder i HTML-dokument ska skrivas ut. Obs! Skriv ut är fabriksinställningen.

Menyn Bild

Använd	För att
Auto-anpassa På Av	Ställa in optimal pappersstorlek, skalning och riktning. Obs! På är standardinställningen. Den åsidosätter inställningar för skalning och riktning för vissa bilder.
Invertera På Av	Invertera monokroma tvåtonsbilder. Anmärkningar: <ul style="list-style-type: none"> • Av är fabriksinställt som standard. • Inställningen gäller inte för GIF- och JPEG-bilder.
Skalning Ankare överst vänster Bästa passning Ankare i mitten Anpassa höjd/bredd Anpassa höjd Anpassa bredd	Skala bilden så att den passar den valda pappersstorleken. Anmärkningar: <ul style="list-style-type: none"> • Bästa passning är fabriksinställningen. • När Autoanpassa är På ställs Skalning automatiskt in på Bästa passning.
Riktning Stående Liggande Omvänt stående Omvänt liggande	Ange bildriktning. Obs! Stående är standardinställningen.

Menyn Hjälp

Hjälpmenyn består av en serie hjälpsidor som lagras i multifunktionsskrivaren (MFP) som PDF-filer. De innehåller information om hur man använder skrivaren och utför olika uppgifter, inklusive kopiering, skanning och faxning.

Det finns översättningar på engelska, franska, tyska och spanska lagrade i skrivaren. Översättningar till andra språk finns på <http://support.dell.com>.

Menypost	Beskrivning
Skriv ut alla handböcker	Skriva ut alla guider
Kopieringsguide	Tillhandahåller information om hur du gör kopior och ändrar inställningar
E-postguide	Tillhandahåller information om hur du skickar e-post med hjälp av adresser, kortnummer eller adressboken och hur du ändrar inställningar
Faxguide	Tillhandahåller information om hur du skickar fax med faxnummer, kortnummer eller adressboken och hur du ändrar inställningar
FTP-guide	Tillhandahåller information om hur du skannar dokument direkt till en FTP-server med hjälp av FTP-adress, kortnummer eller adressboken och hur du ändrar inställningar

Menypost	Beskrivning
Guide för utskriftsfel	Tillhandahåller hjälp för hur du löser återkommande fel i kopior eller utskrifter
Informationsguide	Hjälp med att hitta ytterligare information
Guide för förbrukningsmaterial	Tillhandahåller artikelnummer för beställning av förbrukningsmaterial

Spara pengar och miljön

Spara papper och toner

Studier visar att upp till 80 % av en skrivares koldioxidavtryck har att göra med pappersförbrukningen. Du kan minska koldioxidutsläppen väsentligt genom att använda återvunnet papper och genom att följa förslagen nedan, t.ex. att skriva ut på papperens båda sidor och skriva ut flera sidor på ett enda ark papper.

Om du snabbt vill spara papper och energi med en enda skrivarinställning använder du Ekoläget.

Använda återvunnet papper

Vi är ett miljömedvetet företag och stöder användning av återvunnet kontorspapper som tillverkats speciellt för laserskrivare. Om du vill ha mer information om vilka typer av återvunnet papper som går att använda i skrivaren kan du se "Använda återvunnet papper och annat kontorspapper" på sidan 82.

Spara förbrukningsmaterial

Använda papperets båda sidor

Om skrivarmodellen har funktioner för dubbelsidig utskrift kan du bestämma om utskriften ska visas på ena eller båda sidorna av papperet genom att välja **dubbelsidig utskrift** i dialogrutan Skriv ut.

Placera flera sidor på ett pappersark

Du kan skriva ut upp till 16 sidor i följd av ett dokument med flera sidor på ett enda pappersark genom att välja en inställning i området Flersidig utskrift (miniatyrer) i dialogrutan Skriv ut.

Gå igenom ditt första utkast för att kontrollera noggrannhet

Innan du skriver ut eller gör flera kopior av ett dokument:

- Använd förhandsgranskningsfunktionen, som du kan välja i dialogrutan Skriv ut, om du vill se hur dokumentet kommer att se ut innan du skriver ut det.
- Skriv ut ett exemplar av dokumentet om du vill kontrollera att dess innehåll och format är korrekt.

Undvika pappersstopp

Ställ in rätt papperstyp och pappersstorlek för att undvika pappersstopp. Mer information finns i "Undvika pappersstopp" på sidan 242.

Spara energi

Använda Ekonomiläge

- 1 Öppna en webbläsare och ange sedan skrivarens IP-adress i adressfältet.

Anmärkningar:

- Leta efter skrivarens IP-adress visas på skrivarens startskärm. IP-adressen visas som fyra uppsättningar siffror som skiljs åt med punkter, t.ex. 123.123.123.123.
- Om du använder en proxyserver inaktiverar du den tillfälligt för att kunna öppna webbsidan på rätt sätt.

2 Klicka på **Inställningar >Allmänna inställningar >Ekonomiläge >** välj en inställning

Använd	För att
Av	Använd fabriksinställningarna för alla inställningar som är kopplade till ekonomiläget. Av kan användas med prestandaspecifikationerna för skrivaren.
Energi	Minska energiförbrukningen, särskilt när skrivaren är inaktiv. <ul style="list-style-type: none"> • Skrivarens motorer startar inte förrän den är redo för utskrift. Du kan märka en kort fördröjning innan den första sidan skrivs ut. • Skrivaren går in i viloläge efter en minuts inaktivitet.
Energi/papper	Använd alla inställningar för energisparläge och pappersläge.
Vanligt papper	<ul style="list-style-type: none"> • Aktivera den automatiska funktionen för dubbelsidig utskrift. • Stäng av skrivarens loggfunktioner.

3 Klicka på **Skicka**.**Sänka skrivarens bullernivå**

Aktivera Tyst läge när du vill minska skrivarens ljudnivå.

1 Öppna en webbläsare och ange skrivarens IP-adress i adressfältet.**Anmärkningar:**

- Leta efter skrivarens IP-adress visas på skrivarens startskärm. IP-adressen visas som fyra uppsättningar siffror som skiljs åt med punkter, t.ex. 123.123.123.123.
- Om du använder en proxyserver inaktiverar du den tillfälligt för att kunna öppna webbsidan på rätt sätt.

2 Klicka på **Inställningar >Allmänna inställningar >Tyst läge >** välj en inställning

Använd	För att
På	Sänk skrivarens bullernivå. Anmärkningar: <ul style="list-style-type: none"> • Utskriftsjobb bearbetas långsammare. • Skrivarens motorer startar inte förrän ett dokument är klart för utskrift. En kort fördröjning märks innan den första sidan skrivs ut.
Av	Använd fabriksinställningarna. Obs! Den här inställningen kan användas med prestandaspecifikationerna för skrivaren.

3 Klicka på **Skicka**.

Justera Viloläge

Du kan spara ström genom att minska antalet minuter som skrivaren ska vänta innan den försätts i viloläge.

Välj 1 till 120 minuter. 30 minuter är fabriksinställt som standard.

Använda Embedded Web Server

- 1 Öppna en webbläsare och ange skrivarens IP-adress i adressfältet.

Anmärkningar:

- Leta efter skrivarens IP-adress visas på skrivarens startskärm. IP-adressen visas som fyra nummergrupper som är åtskiljda med punkter, till exempel 123.123.123.123.
- Om du använder en proxyserver inaktiverar du den tillfälligt för att kunna öppna webbsidan på rätt sätt.

- 2 Klicka på **Inställningar >Allmänna inställningar >Tidsgränser**.

- 3 I fältet Viloläge anger du hur många minuter skrivaren ska vänta innan den försätts i viloläge.

- 4 Klicka på **Skicka**.

Använda skrivarens kontrollpanel

- 1 Från huvudmenyn går du till:



>Inställningar >Allmänna inställningar >Tidsgränser >Viloläge

- 2 I fältet Viloläge anger du hur många minuter skrivaren ska vänta innan den försätts i viloläge och tryck sedan på **Skicka**.

Använda standbyläge

När skrivaren är i standbyläge förbrukar den mycket lite ström. När skrivaren är i standbyläge är den i princip avstängd, och alla andra system och enheter är avstängda på ett säkert sätt.

Obs! Standby- och vilolägena kan schemaläggas.

Använda den inbyggda webbservern

- 1 Öppna en webbläsare och ange skrivarens IP-adress i adressfältet.

Anmärkningar:

- Visa skrivarens IP-adress på skrivarens huvudmeny. IP-adressen visas som fyra nummergrupper som är åtskiljda med punkter, till exempel 123.123.123.123.
- Om du använder en proxyserver inaktiverar du den tillfälligt för att kunna öppna webbsidan på rätt sätt.

- 2 Klicka på **Inställningar >Allmänna inställningar >Knappinställningar för Vänteläge**.

- 3 I listrutan "Tryck på knappen Viloläge" eller "Håll knappen Viloläge intryckt" väljer du **Standby**.

- 4 Klicka på **Skicka**.

Använda skrivarens kontrollpanel

- 1 Från huvudmenyn går du till:



> Inställningar > Allmänna inställningar

- 2 På menyn "Tryck på knappen Viloläge" eller "Håll knappen Viloläge intryckt" väljer du **Standby** och trycker på **Skicka**.

Justera ljusstyrkan på skrivardisplayen

Om du vill spara energi eller om du har svårt att läsa vad som står på displayen justerar du ljusstyrkan på displayen. Välj ett värde mellan 20 och 100. 100 är fabriksinställt som standard.

Använda Embedded Web Server

- 1 Öppna en webbläsare och ange skrivarens IP-adress i adressfältet.

Anmärkningar:

- Leta efter skrivarens IP-adress visas på skrivarens startskärm. IP-adressen visas som fyra nummergrupper som är åtskiljda med punkter, till exempel 123.123.123.123.
- Om du använder en proxyserver inaktiverar du den tillfälligt för att kunna öppna webbsidan på rätt sätt.

- 2 Klicka på **Inställningar > Allmänna inställningar**.
- 3 I fältet Ljusstyrka för skärm anger du i procent en ljusstyrka för displayen.
- 4 Klicka på **Skicka**.

Använda skrivarens kontrollpanel

- 1 Från huvudmenyn går du till:



> Inställningar > Allmänna inställningar > Ljusstyrka för skärm

- 2 I fältet Ljusstyrka för skärm anger du en ljusstyrka för displayen i procent och trycker sedan på **Skicka**.

Återvinning

Återvinning av Dell-produkter

Så här lämnar du Dell-produkter till återvinning:

- 1 Besök vår webbplats på www.dell.com/recycle.
- 2 Välj land eller område.
- 3 Följ instruktionerna på datorskärmen.

Säkra skrivaren

Flyktighetsredogörelse

Skrivaren innehåller olika typer av minnen där enhets- och nätverksinställningar samt användarinformation kan sparas.

Minnestyp	Beskrivning
Flyktigt minne	Skrivaren använder standard-RAM (Random Access Memory) för att tillfälligt spara användarinformation för enkla utskriftsjobb.
Icke-flyktigt minne	Skrivaren kan använda två olika typer av icke-flyktigt minne: EEPROM och NAND (flashminne). Båda typerna används för lagring av operativsystemet, enhets- och nätverksinformation, bokmärkesinställningar samt för inbyggda lösningar.
Hårddiskutrymme	Vissa skrivare har en inbyggd hårddisk. Skrivarens hårddisk är utformad för enhetsspecifika funktioner. På så sätt kan enheten lagra buffrad användarinformation för avancerade utskriftsjobb samt formulär- och teckensnittsinformation.

Ta bort innehållet från någon av minnesenheterna som är installerade på skrivaren i följande situationer:

- Skrivaren ska kasseras.
- Skrivarens hårddisk ska bytas ut.
- Skrivaren ska flyttas till en annan avdelning eller plats.
- Skrivaren ska få service av någon som inte tillhör företaget.
- Skrivaren ska skickas iväg för service.
- Skrivaren ska säljas till ett annat företag.

Kassera skrivarhårddisken

Obs! Det är inte alla skrivarmodeller som har en hårddisk installerad.

Om skrivaren används i en miljö där säkerheten är mycket viktigt kan det vara nödvändigt att vidta ytterligare åtgärder för att förhindra att obehöriga får tillgång till konfidentiell information på skrivarens hårddisk när du ska flytta skrivaren eller hårddisken.

- **Avmagnetisera** – Utsätta hårddisken för ett magnetfält som raderar lagrad information
- **Krossa hårddisken** – Fysiskt trycka ihop hårddisken för att förstöra komponenter och göra dem oläsliga
- **Mala ner** – Fysiskt strimla hårddisken till små metallbitar

Obs! Mycket information kan raderas elektroniskt, men det enda sättet att vara helt säker på att all information är helt borta är att fysiskt förstöra alla hårddiskar som innehåller information.

Rensa flyktigt minne

Skrivarens flyktiga minne (RAM-minnet) kräver ström för att hålla kvar information. Om du vill ta bort buffrade data stänger du helt enkelt av skrivaren.

Rensa icke-flyktigt minne

Radera enskilda inställningar, enhets- och nätverksinställningar, säkerhetsinställningar och inbäddade lösningar genom att följa dessa steg:

- 1 Slå av skrivaren.
- 2 Håll **2** och **6** nedtryckta samtidigt som du sätter på skrivaren. Släpp inte upp knapparna förrän skärmen med förloppsindikatorn visas.

Skrivaren genomför en startprocedur och sedan visas konfigurationsmenyn. När skrivaren är helt aktiverad visas en lista med funktioner på skrivarens display i stället för standardikonerna på startskärmen.

- 3 Tryck på **Rensa alla inställningar**.

Skrivaren startas om flera gånger under denna process.

Obs! Med Rensa alla inställningar tas enhetsinställningar, lösningar, jobb och lösenord bort från skrivarminnet på ett säkert sätt.

- 4 Tryck på **Bakåt >Stäng konfigurationsmeny**.

Skrivaren återställs och återgår sedan till normalt driftläge.

Rensa skrivarens hårddisk

Obs! Det är inte alla skrivarmodeller som har en hårddisk installerad.

Med alternativet Diskrensning på skrivarmenyerna kan du ta bort hemligt material som finns kvar efter utskriftsjobb på ett säkert sätt genom att skriva över filer som har markerats för borttagning.

Använda skrivarens kontrollpanel

- 1 Slå av skrivaren.
- 2 Håll **2** och **6** nedtryckta samtidigt som du sätter på skrivaren. Släpp inte upp knapparna förrän skärmen med förloppsindikatorn visas.

Skrivaren genomför en startprocedur och sedan visas konfigurationsmenyn. När skrivaren är helt aktiverad visas en lista med funktioner på skrivarens display.

- 3 Tryck på **Rensa disk** och tryck sedan på något av följande:

- **Rensa disk (snabb)**– Med den här inställningen skrivs hårddisken över en gång med nollor.
- **Rensa disk (säker)**– Med den här inställningen skrivs hårddisken över med slumpmässiga bitmönster flera gånger, varpå en verifikationsomgång görs. En säker överskrivning följer DoD 5220.22-M-standarden för säker radering av data från skrivarens hårddisk. Mycket hemlig information bör endast rensas med denna metod.

- 4 Tryck på **Ja** för att fortsätta diskrensningen.

Anmärkningar:

- Diskrensningens förlopp visas i statusfältet.
- Det kan ta allt från några minuter till över en timme att rensa hårddisken, och under denna period kan skrivaren inte användas.

- 5 Tryck på **Bakåt >Stäng konfigurationsmeny**.

Skrivaren återställs och återgår sedan till normalt driftläge.

Konfigurera kryptering av skrivarens hårddisk

Aktivera hårddiskkryptering för att förhindra förlust av känslig information om skrivaren eller hårddisken blir stulen.

Obs! Det är inte alla skrivarmodeller som har en hårddisk installerad.

Använda den inbyggda webbservern

- 1 Öppna en webbläsare och ange skrivarens IP-adress i adressfältet.

Anmärkningar:

- Visa skrivarens IP-adress på skrivarens huvudmeny. IP-adressen visas som fyra nummergrupper som är åtskiljda med punkter, till exempel 123.123.123.123.
- Om du använder en proxyserver inaktiverar du den tillfälligt för att kunna öppna webbsidan på rätt sätt.

- 2 Klicka på **Inställningar >Säkerhet >Diskkryptering**.

Obs! Diskkryptering visas bara i menyn Säkerhet om skrivaren har en formaterad och korrekt fungerande hårddisk installerad.

- 3 I menyn Diskkryptering väljer du **Aktivera**.

Anmärkningar:

- Om diskkryptering aktiveras raderas innehållet på skrivarens hårddisk.
- Det kan ta allt från några minuter till över en timme att kryptera hårddisken, och under denna period kan skrivaren inte användas.

- 4 Klicka på **Skicka**.

Använda skrivarens kontrollpanel

- 1 Slå av skrivaren.

- 2 Håll **2** och **6** nedtryckta samtidigt som du sätter på skrivaren. Släpp inte upp knapparna förrän skärmen med förloppsindikatorn visas.

Skrivaren genomför en startprocedur och sedan visas konfigurationsmenyn. När skrivaren är helt aktiverad visas en lista med funktioner på skrivarens skärm.

- 3 Tryck på **Diskkryptering >Aktivera**.

Obs! Om diskkryptering aktiveras raderas innehållet på skrivarens hårddisk.

- 4 Tryck på **Ja** för att fortsätta diskrensningen.

Anmärkningar:

- Stäng inte av skrivaren under krypteringen. Om du gör det kan data gå förlorad.
- Det kan ta allt från några minuter till över en timme att kryptera hårddisken, och under denna period kan skrivaren inte användas.
- Diskrensningens förlopp visas i statusfältet. När hårddisken har krypterats öppnas skrivarskärmen. Aktivera/avaktivera igen.

- 5 Tryck på **Bakåt >Stäng konfigurationsmeny**.

Skrivaren återställs och återgår sedan till normalt driftläge.

Hitta säkerhetsinformation om skrivaren

Om skrivaren används i en miljö där säkerheten är mycket viktig kan du behöva vidta ytterligare åtgärder för att förhindra att obehöriga får tillgång till konfidentiell information på skrivaren. Mer information finns i *Administratörshandbok för inbyggd webbserver*.

Underhålla skrivaren

Varning – risk för skador: Om du inte upprätthåller en så optimal skrivarprestanda som möjligt eller byter ut delar och förbrukningsmaterial kan skrivaren skadas.

Rengöra skrivarens delar

Rengöra skrivaren

Obs! Du kan behöva utföra detta med några månaders mellanrum.

Varning – risk för skador: Skador på skrivaren som orsakats av att skrivaren har hanterats på felaktigt sätt täcks inte av skrivarens garanti.

- 1 Kontrollera att skrivaren är avstängd och att kontakten är utdragen ur vägguttaget.



WARNING – RISK FÖR ELCHOCK: För att undvika att få en elektrisk stöt när du rengör skrivarens utsida ska du dra ut nätsladden ur eluttaget och koppla bort alla sladdar från skrivaren innan du fortsätter.

- 2 Ta bort allt papper från standardfacket och flerfunktionsmataren.
- 3 Ta bort eventuellt damm, ludd och pappersbitar runt skrivaren med en mjuk borste eller en dammsugare.
- 4 Fukta en ren, luddfri trasa med vatten och torka av skrivarens utsida.

Varning – risk för skador: Använd inte vanliga hushållsrengöringsmedel eftersom de kan skada skrivarens yta.

- 5 Kontrollera att alla områden på skrivaren är torra innan du skickar ett nytt utskriftsjobb.

Rengöring av skannerglaset

Rengör skannerglaset om du upptäcker problem med utskriftskvaliteten, som till exempel ränder på kopierade eller skannade bilder.

- 1 Fukta en mjuk, luddfri trasa eller pappersservett med vatten.
- 2 Öppna skannerluckan.



- 3 Ta bort den vita undersidan av skannerluckan.



4 Öppna den nedre luckan på den automatiska dokumentmataren.

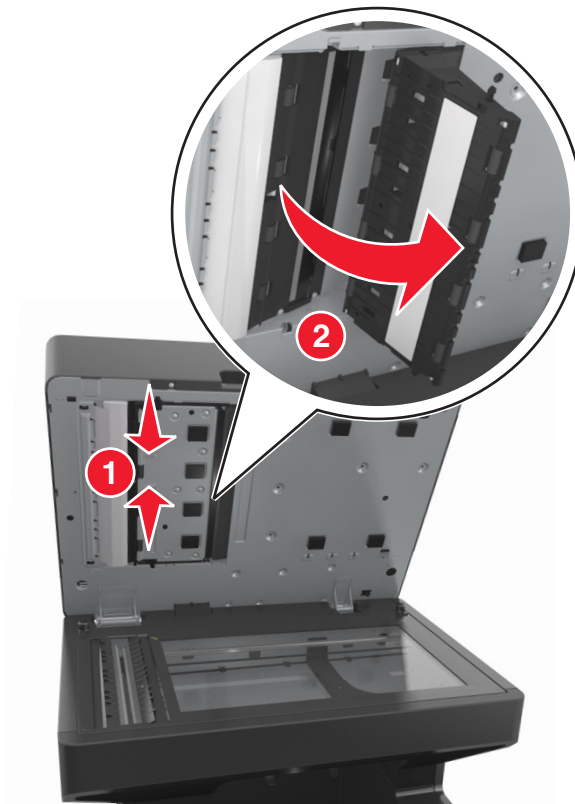

5 Torka av skannerglasets underluckan på den automatiska dokumentmataren.

6 Stäng den nedre luckan på den automatiska dokumentmataren.

7 Sätt fast den vita undersidan av skannerluckan.

8 Torka av de områden som visas och låt dem torka.

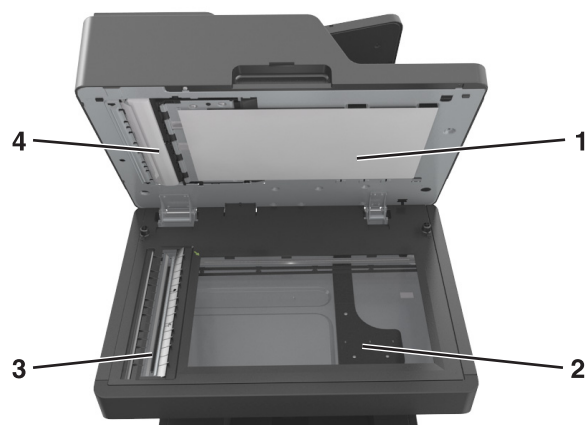

1	Vit undersida på skannerluckan
2	Skannerglas
3	Dokumentmatarglas

4 Vit undersida på dokumentmatarlocket

9 Stäng skannerluckan.

Kontrollera status för skrivarens delar och förbrukningsmaterial

Ett meddelande visas på skärmen när nytt förbrukningsmaterial behövs eller när underhåll krävs.

Kontrollera statusen för delar och förbrukningsartiklar från skrivarens kontrollpanel

På huvudmenyn trycker du på **Status/förbrukningsartiklar > Visa förbrukningsartiklar**.

Kontrollera statusen för delar och förbrukningsmaterial från den inbyggda webbservern

Obs! Se till att datorn och skrivaren är anslutna till samma nätverk.

1 Öppna en webbläsare och ange sedan skrivarens IP-adress i adressfältet.

Anmärkningar:

- Leta efter skrivarens IP-adress på startskärmen. IP-adressen visas som fyra uppsättningar siffror som skiljs åt med punkter, t.ex. 123.123.123.123.
- Om du använder en proxyserver inaktiverar du den tillfälligt för att kunna öppna webbsidan på rätt sätt.

2 Klicka på **Enhetsstatus > Mer information**.

Beräknat antal återstående sidor

Det beräknade antalet återstående sidor baseras på skrivarens senaste utskriftshistorik. Exaktheten kan variera betydligt och bero på många faktorer, till exempel aktuellt dokumentinnehåll, kvalitetsinställningar och andra skrivarinställningar.

Exaktheten i det beräknade antalet återstående sidor kan minska när den faktiska utskriftsförbrukningen skiljer sig från tidigare utskriftsförbrukning. Var medveten om att exaktheten kan variera innan du köper eller byter ut förbrukningsmaterial utifrån det beräknade antalet. Tills en lämplig utskriftshistorik är tillgänglig på skrivaren förutsätter inledande beräkningar framtida åtgång av förbrukningsartiklar utifrån internationella standardiseringskommissionens testmetoder och sidinnehåll.

* Deklarerad genomsnittlig kassettförbrukning för svart i enlighet med ISO/IEC 19752.

Beställa delar och förbrukningsartiklar

Beställa förbrukningsmaterial med hjälp av verktyget Beställa förbrukningmaterial

- 1 Klicka på  eller **Start**.
- 2 Klicka på **Alla program** eller **Program** och välj sedan mappen med skrivarprogram i listan.
- 3 Välj din skrivare och gå sedan till:
Statusövervakningscenter >Beställa förbrukningmaterial
- 4 I dialogrutan Beställa förbrukningsmaterial gör du något av följande:
 - Klickar på **Beställ online** om du vill beställa förbrukningsmaterial på webben.
 - Klickar på **Beställ via telefon** om du vill beställa förbrukningsmaterial via telefon.

Beställa förbrukningsartiklar med hjälp av Startside för skrivare

- 1 Klicka på  eller **Start**.
- 2 Klicka på **Alla program** eller **Program** och välj sedan mappen med skrivarprogram i listan.
- 3 Välj din skrivare och gå sedan till:
Startside för Dell-skrivare >Underhåll >Beställa förbrukningsartiklar
- 4 I dialogrutan Beställa förbrukningsartiklar gör du något av följande:
 - Klickar på **Beställ online** om du vill beställa förbrukningsartiklar på webben.
 - Klickar på **Beställ via telefon** om du vill beställa förbrukningsmaterial via telefon.

Förvara förbrukningsmaterial

Skrivarens förbrukningsmaterial bör förvaras på en sval och ren plats. Förvara förbrukningsmaterialet med rätt sida uppåt i originalförpackningen tills det ska användas.

Utsätt inte förbrukningsmaterialet för:

- Direkt solljus
- Temperaturer över 35 °C
- Hög luftfuktighet 80 %
- Salthaltig luft
- Frätande gaser
- Dammiga miljöer

Byta ut förbrukningsmaterial

Byta ut tonerkassetten

- 1 Tryck på den främre luckan och fäll sedan ner luckan till universalarkmataren.



- 2 Dra ut kassetten ur skrivaren med hjälp av handtaget.



- 3 Packa upp den nya tonerkassetten, ta bort förpackningsmaterialet och skaka kassetten så att tonern omfördelas.

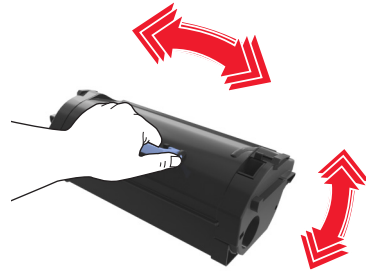

- 4 Sätt in tonerkassetten i skrivaren genom att passa in dess skenor med pilarna på sidoskenorna inuti skrivaren.

Obs! Kontrollera att kassetten är helt intryckt.

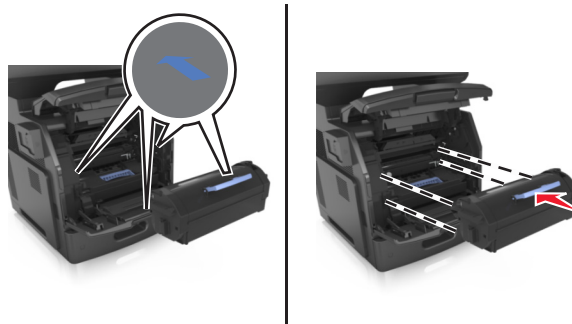

Varning – risk för skador: När du byter en tonerkassett ska du inte låta den nya bildenheten exponeras för direkt ljus under en längre tid. Lång exponering för ljus kan leda till problem med utskriftskvaliteten.

5 Stäng universalarkmatarens lucka och den främre luckan.

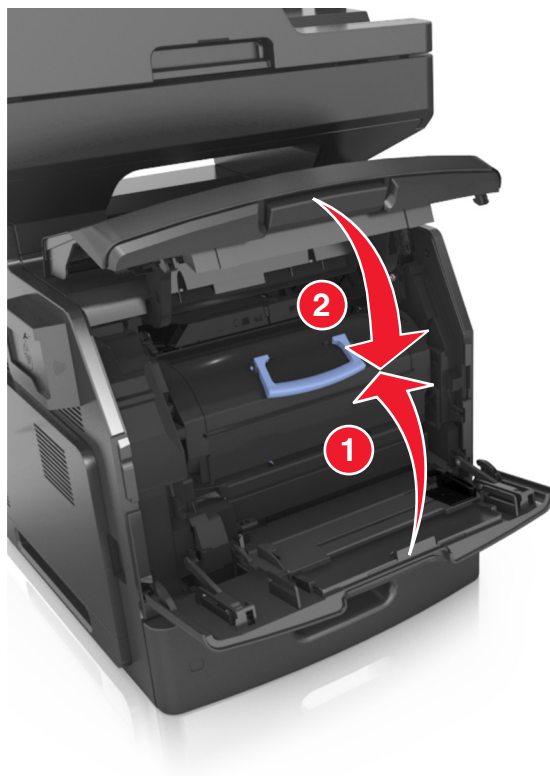

Byta ut bildhanteringsenheten

- 1 Tryck på den främre luckan och fäll sedan ner luckan till universalarkmataren.



- 2 Dra ut tonerkassetten ur skrivaren med hjälp av handtaget.



- 3 Lyft det blåa handtaget och dra ut bildhanteringsenheten ur skrivaren.

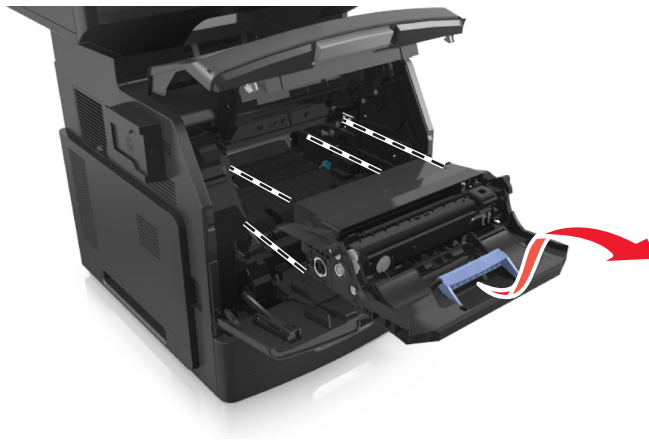

- 4 Packa upp den nya bildhanteringsenheten och skaka den.

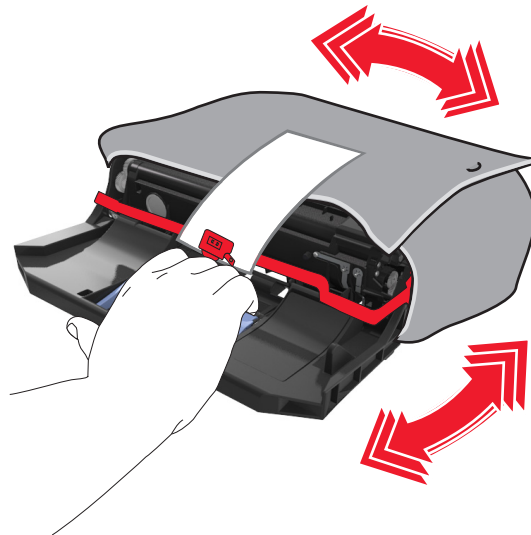

- 5 Avlägsna allt förpackningsmaterial från bildhanteringsenheten.

Varning – risk för skador: Utsätt inte bildhanteringsenheten för direkt ljus under mer än tio minuter. Lång exponering för ljus kan leda till problem med utskriftskvaliteten.

Varning – risk för skador: Vidrör inte fotoenhetens cylinder. Det kan påverka utskriftskvaliteten på kommande utskriftsjobb.

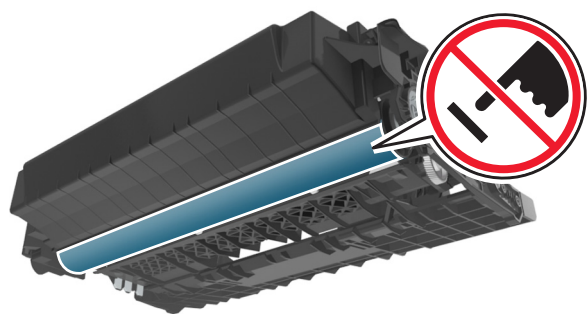

- 6** Installera bildhanteringsenheten genom att rikta in pilarna på enhetens sidskenor med pilarna på sidskenorna inuti skrivaren.

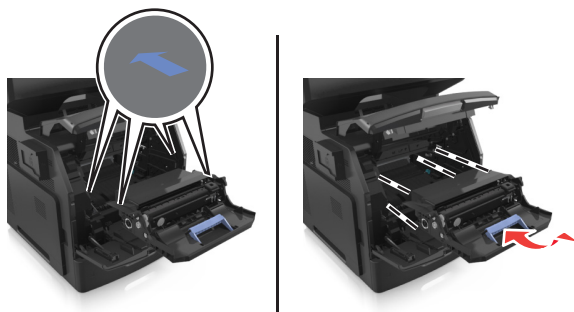

- 7** Sätt in tonerkassetten i skrivaren genom att passa in dess skenor med pilarna på sidoskenorna inuti skrivaren.

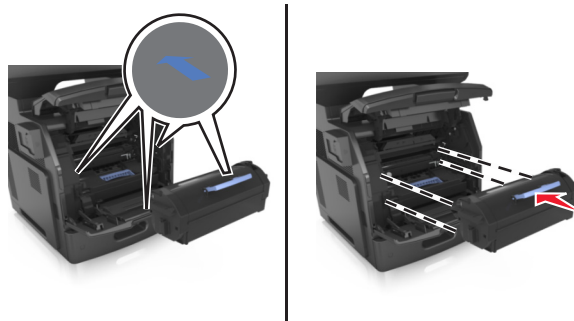

8 Stäng universalarkmatarens lucka och den främre luckan.

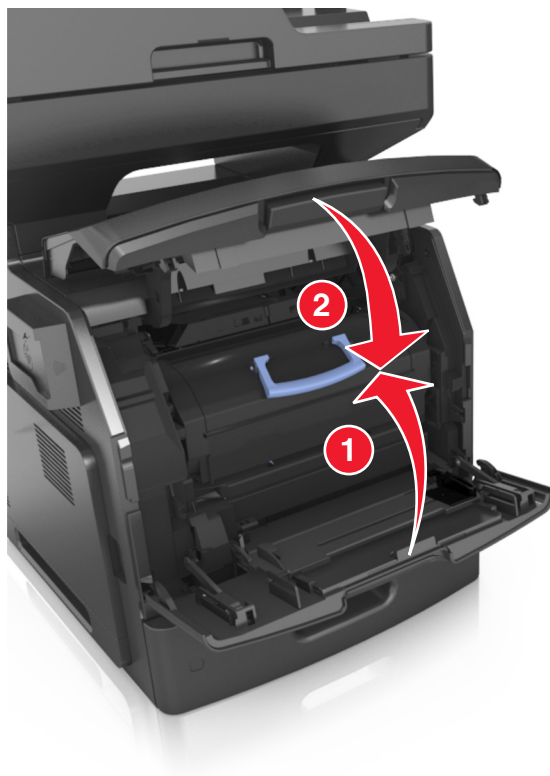

Flytta skrivaren

⚠ VARNING – RISK FÖR SKADOR: Skrivaren väger mer än 18 kg och det krävs minst två kvalificerade personer för att flytta den på ett säkert sätt.

Förberedelser för flytt av skrivaren

⚠ VARNING – RISK FÖR SKADOR: Följ dessa anvisningar innan skrivaren flyttas för att undvika att någon person eller skrivaren skadas:

- Stäng av skrivaren med strömbrytaren och dra sedan ur nätsladden från eluttaget.
- Koppla bort alla sladdar och kablar från skrivaren innan ni flyttar den.

- Om ett tillvalsfack har installerats måste det tas bort från skrivaren. Ta bort tillvalsfacket genom att skjuta spärren på höger sida av facket mot fackets framsida tills den *klickar* på plats.



- Använd handtagen på skrivarens sidor när du lyfter den.
- Se till att du inte har fingrarna under skrivaren när du ställer ner den.
- Se till att det finns tillräckligt med utrymme runt skrivaren innan du installerar den.

Använd endast den nätsladd som levererades med apparaten eller en utbytesnätsladd som godkänts av tillverkaren.

Varning – risk för skador: Skador på skrivaren som orsakats av att skrivaren har flyttats på felaktigt sätt täcks inte av skrivarens garanti.

Flytta skrivaren till en annan plats

Det går att flytta skrivaren och dess maskinvarutillval på ett säkert sätt till en annan plats genom att följa följande försiktighetsåtgärder:

- Om skrivaren ska transporteras på en vagn måste vagnen vara så stor att hela skrivarens bottenplatta får plats.
- Om ni transporterar maskinvarutillvalen på en kärra måste den vara så stor att respektive tillval får plats på den.
- Håll skrivaren i en upprätt position.
- Undvik kraftigt vibrerande rörelser.

Skicka skrivaren

Om du ska skicka skrivaren bör du använda originalförpackningen eller ringa inköpsstället och få en flyttningssats.

Hantera skrivaren

Hantera skrivarmeddelanden

Använd programmet Statusmeddelare till att visa felmeddelanden som kräver någon åtgärd av dig. Om ett fel har uppstått visas en bubbla som talar om vad det är för fel och visar var du kan hitta information om lämplig åtgärd.

Om du installerar en Statusmeddelare tillsammans med skrivarens programvara, startas verktöget automatiskt när installationen av programmet är slutförd. Installationen har slutförts om du ser ikonen för Statusmeddelare i systemfältet.

Anmärkningar:

- Funktionen är endast tillgänglig i Windows XP eller senare.
- Se till att stöd finns för dubbelriktad kommunikation så att skrivaren och datorn kan kommunicera.

Avaktivera Statusmeddelare

- 1 Högerklicka på ikonen Statusmeddelare i systemfältet.
- 2 Välj **Avsluta**.

Aktivera Statusmeddelare

- 1 Klicka på  eller **Start**.
- 2 Klicka på **Alla program** eller **Program** och välj sedan mappen med skrivarprogram i listan.
- 3 Välj din skrivare och klicka på **Statusmeddelare**.

Statusövervakningscenter

Använd programmet Statusövervakningscenter för att visa statusen för alla USB-och nätverksanslutna skrivare och för att beställa förbrukningsmaterial online.

Obs! Se till att stöd finns för dubbelriktad kommunikation så att skrivaren och datorn kan kommunicera.

- 1 Klicka på  eller **Start**.
- 2 Klicka på **Alla program** eller **Program** och välj sedan mappen med skrivarprogram i listan.
- 3 Klicka på **Statusövervakningscenter**.

Obs! Beställ förbrukningsmaterial online genom att klicka på länken **Verktöyg för att beställa förbrukningsmaterial**.

Kontrollerar den virtuella displayen

- 1 Öppna en webbläsare och ange skrivarens IP-adress i adressfältet.

Anmärkningar:

- Leta efter skrivarens IP-adress visas på skrivarens startskärm. IP-adressen visas som fyra nummergrupper som är åtskiljda med punkter, till exempel 123.123.123.123.
- Om du använder en proxyserver inaktiverar du den tillfälligt för att kunna öppna webbsidan på rätt sätt.

2 Kontrollera den virtuella displayen som visas längst upp till vänster på skärmen.

Den virtuella displayen fungerar som en verklig display skulle fungera på en skrivarkontrollpanel.

Ställa in e-postvarningar

Konfigurera skrivaren så att du får e-postvarningar när förbrukningsartiklarna börjar ta slut, när du behöver byta eller lägga i mer papper eller när ett pappersstopp har inträffat.

1 Öppna en webbläsare och ange skrivarens IP-adress i adressfältet.

Anmärkningar:

- Visa skrivarens IP-adress på skrivarens huvudmeny. IP-adressen visas som fyra nummergrupper som är åtskiljda med punkter, till exempel 123.123.123.123.
- Om du använder en proxyserver inaktiverar du den tillfälligt för att kunna öppna webbsidan på rätt sätt.

2 Klicka på **Inställningar**.

3 Klicka på **Inställning av e-postvarningar** på menyn Andra inställningar.

4 Välj de poster du vill bli meddelad om och ange sedan e-postadresser.

5 Klicka på **Skicka**.

Obs! Om du vill ha mer information om hur du konfigurerar e-postservern kan du kontakta systemadministratören.

Visa rapporter

Du kan visa några rapporter från den inbyggda webbservern. Rapporterna är användbara för att bedöma status för skrivaren, nätverket och tillbehör.

1 Öppna en webbläsare och ange skrivarens IP-adress i adressfältet.

Anmärkningar:

- Visa skrivarens IP-adress på skrivarens huvudmeny. IP-adressen visas som fyra nummergrupper som är åtskiljda med punkter, till exempel 123.123.123.123.
- Om du använder en proxyserver inaktiverar du den tillfälligt för att kunna öppna webbsidan på rätt sätt.

2 Klicka på **Rapporter** och sedan på den typ av rapport som du vill visa.

Ställa in meddelanden om förbrukningsmaterial via den inbyggda webbservern:

Du kan bestämma hur du vill få meddelande om att förbrukningsmaterial är slut, snart slut, mycket snart slut eller nära slutet på livslängden genom att ställa in valbara meddelanden.

Anmärkningar:

- Valbara meddelanden kan ställas in för tonerkassetten, bildhanteringsenheten och underhållssatsen.
- Alla valbara meddelanden kan ställas in för när förbrukningsmaterial är slut, snart slut och mycket snart slut. Inte alla valbara meddelanden kan ställas in för att förbrukningsmaterialet är nära slutet på livstiden. Meddelande via e-post är tillgängligt för alla förhållanden för förbrukningsmaterial.
- Andelen beräknat återstående förbrukningsmaterial som ger upphov till ett meddelande kan ställas in för vissa förhållanden för vissa förbrukningsartiklar.

1 Öppna en webbläsare och ange skrivarens IP-adress i adressfältet.

Anmärkningar:

- Visa skrivarens IP-adress på skrivarens huvudmeny. IP-adressen visas som fyra nummergrupper som är åtskilda med punkter, till exempel 123.123.123.123.
- Om du använder en proxyserver inaktiverar du den tillfälligt för att kunna öppna webbsidan på rätt sätt.

2 Klicka på **Inställningar > Utskriftsinställningar > Meddelanden om förbrukningsmaterial**.

3 Från listrutan för varje tillbehör väljer du bland följande meddelandeanternativ:

Meddelande	Beskrivning
Av	Skrivaren fungerar normalt för allt förbrukningsmaterial.
Endast e-post	Skrivaren skapar ett e-postmeddelande när förhållandet för förbrukningsmaterialet nås. Status för förbrukningsmaterial visas på menysidan och statussidan.
Varning	Skrivaren visar varningsmeddelandet och skapar ett e-postmeddelande om status för förbrukningsmaterialet. Skrivaren stannar inte när förhållandet för förbrukningsmaterialet har uppnåtts.
Avbrott – kan fortsätta ¹	Skrivaren slutar att bearbeta jobb när förhållandet för förbrukningsmaterialet nås, och användaren måste trycka på en knapp för att fortsätta utskriften.
Avbrott – fortsätter ej ^{1,2}	Skrivaren slutar bearbeta jobb när förhållandet för förbrukningsmaterialet nås. Förbrukningsmaterial måste fyllas på om utskriften ska kunna fortsätta.
¹ Skrivaren skapar ett e-postmeddelande om status för förbrukningsmaterial när meddelandet aktiveras.	
² Skrivaren stannar för att förhindra skador när vissa förbrukningsartiklar är slut.	

4 Klicka på **Skicka**.

Återställa originalvärden

Om du vill spara en lista med de aktuella menyinställningarna som referens kan du skriva ut en menyinställningssida innan du återställer fabriksinställningarna. Mer information finns i "Skriva ut en sida med menyinställningar" på sidan 60.

Om du vill göra en mer omfattande återställning av fabriksinställningarna kan du välja alternativet Radera alla inställningar. Mer information finns i "Rensa icke-flyktigt minne" på sidan 223.

Varning – risk för skador: När du återställer fabriksinställningarna återställs de flesta skrivarinställningarna till sina ursprungliga värden. Undantagen är språket på displayen, anpassade storlekar och meddelanden och inställningarna för menyn Nätverk/portar. Alla nedladdningar som har sparats i RAM-minnet raderas. Nedladdningar som har sparats på flashminnet eller på en skrivarhårddisk påverkas inte.

Från huvudmenyn går du till:



> **Inställningar > Allmänna inställningar > Fabriksinställningar > Återställ nu > Skicka**

Åtgärda pappersstopp

Meddelanden om pappersstopp visas på skrivarens display med information om var i skrivaren stoppet inträffade. Om flera kvadd inträffat visas antalet kvaddade sidor.

Undvika pappersstopp

Fylla på papper på rätt sätt

- Se till att papperet ligger plant i facket.

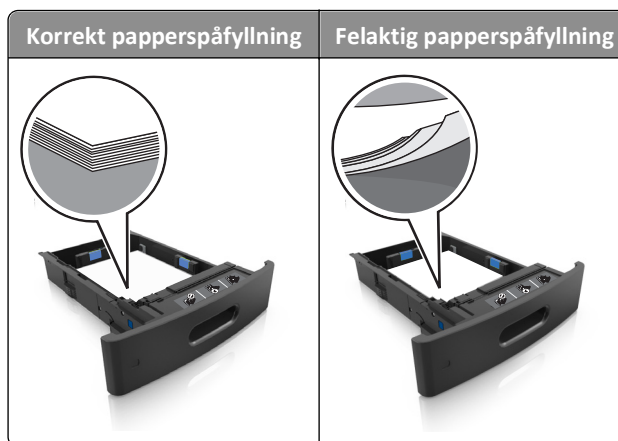

- Ta inte bort ett fack när skrivaren skriver ut.
- Fyll inte på ett fack när skrivaren skriver ut. Fyll på före utskrift eller vänta tills du uppmanas fylla på.
- Lägg inte i för mycket papper. Se till att buntens höjd är under märket som anger maxgränsen för papperspåfyllning.
- Skjut inte in papperet i facket. Fyll på papper enligt bilden.

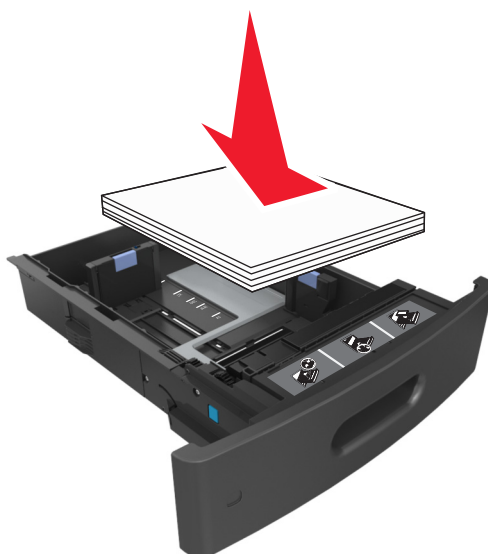

- Kontrollera att pappersstöden i facket eller flerfunktionsmataren är rätt inställda och att de inte trycker hårt mot papperet eller kuverten.
- Skjut in facket ordentligt i skrivaren efter att du har fyllt på papper.

Använd rekommenderat papper

- Använd endast rekommenderat papper och specialmaterial.
- Lägg inte i skrynkliga, vikta, fuktiga eller böjda papper.
- Böj, lufta och rätta till pappersbunten innan du lägger i den.

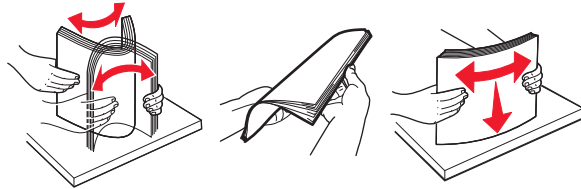

- Använd inte papper som har beskurits eller klippts för hand.
- Blanda inte olika papper av olika storlek, vikt eller typ i samma fack.
- Kontrollera att inställningen för pappersstorlek och papperstyp har ställts in korrekt på datorn eller på skrivarens kontrollpanel.
- Förvara pappret enligt tillverkarens rekommendationer.

Förstå meddelanden om pappersstopp och var det har uppstått

Vid pappersstopp visas ett meddelande på skärmen med information om var papperet har fastnat och hur du åtgärdar problemet. Öppna luckor, täckplåtar och fack som visas på skärmen för att ta bort papperet som fastnat.

Anmärkningar:

- Om Stopphjälp är inställt på På skickar skrivaren automatiskt tomma sidor eller sidor med ofullständiga utskrifter till standardfacket när en sida som fastnat avlägsnats. Sök i utskriften efter tomma sidor.
- Om Åtgärda pappersstopp är inställt på På eller Auto skriver skrivaren ut de sidor som fastnat en gång till. Med inställningen Auto skriver skrivaren dock endast ut de sidor som fastnat en gång till om tillräckligt skrivarminne finns tillgängligt.



Område	Namnet på området	Meddelande på skrivarens kontrollpanel	Vad du bör göra
1	Övre, bakre lucka	[x]-pappersstopp, öppna den övre, bakre luckan. [202]	Öppna skrivarens bakre lucka och ta bort papperet som har fastnat.
2	Övre luckan och bakre området för dubbelsidig utskrift	[x]-pappersstopp, öppna den övre och nedre luckan på baksidan. [231-234]	Öppna den bakre luckan på skrivaren och det bakre området för dubbelsidig utskrift, och ta sedan bort papperet som fastnat.
3	Fack	[x]-pappersstopp, öppna fack [x]. [24x]	Dra ut det indikerade facket och ta ut papperet som har fastnat.
4	Området för dubbelsidig utskrift	[x]-pappersstopp, ta bort fack 1 för att rensa enheten för dubbelsidig utskrift. [235–239]	Dra ut fack 1 helt, tryck tillbaka den främre duplexflikten och ta bort det papper som har fastnat.
5	&Flerfunktionsmatare	[x]-pappersstopp, rensa den manuella mataren. [250]	Ta bort allt papper i universalarkmataren och ta sedan bort papperet som fastnat.
6	Inuti skrivaren	[x]-pappersstopp, lyft luckan framtill för att ta bort kassetten. [200–201]	Öppna den främre luckan och i universalarkmataren, ta bort tonerkassetten och bildhanteringsenheten, och ta sedan bort papperet som fastnat.
7	Standardfack	[x]-pappersstopp, åtgärda pappersstopp i standardfacket. [203]	Ta bort allt papper i standardfacket och ta sedan bort papperet som fastnat.
8	Den automatiska dokumentmataren	[x]-pappersstopp, öppna den automatiska dokumentmatarens övre lock. [28y.xx]	Ta bort allt papper i den automatiska dokumentmatarens fack och ta sedan bort papperet som fastnat.

[x]-pappersstopp, lyft luckan framtill för att ta bort kassetten. [200–201]

 **WARNING – VARM YTA:** Insidan av skrivaren kan vara varm. Förebygg risken för brännskador genom att vänta tills ytan har svalnat.

- 1 Tryck på den främre luckan och fäll sedan ner luckan till universalarkmataren.



- 2 Lyft det blå handtaget och dra ut tonerkassetten ur skrivaren.



- 3 Ställ undan tonerkassetten.

- 4 Lyft det blåa handtaget och dra ut bildhanteringsenheten ur skrivaren.

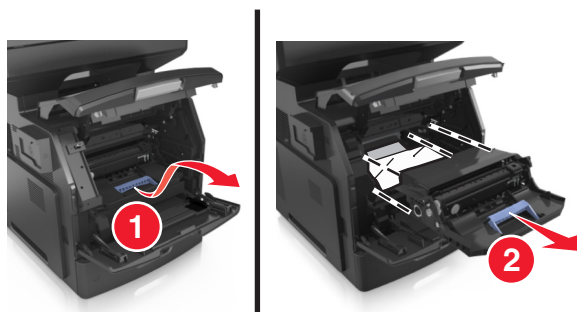

- 5 Placera bildhanteringsenheten på en plan och slät yta.

Varning – risk för skador: Utsätt inte bildhanteringsenheten för direkt ljus under mer än tio minuter. Lång exponering för ljus kan leda till problem med utskriftskvaliteten.

Varning – risk för skador: Vidrör inte fotoenhetens cylinder. Det kan påverka utskriftskvaliteten på kommande utskriftsjobb.

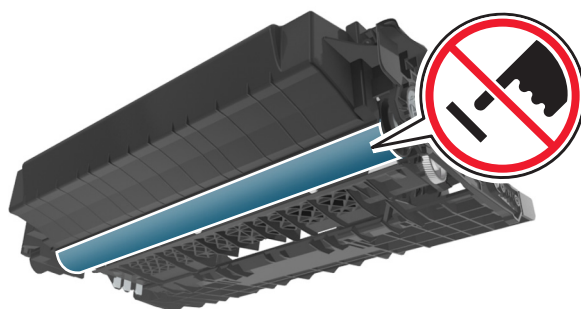

- 6 Dra det fastnade papperet försiktigt åt höger och avlägsna det från skrivaren.

Obs! Kontrollera att alla pappersrester är borttagna.

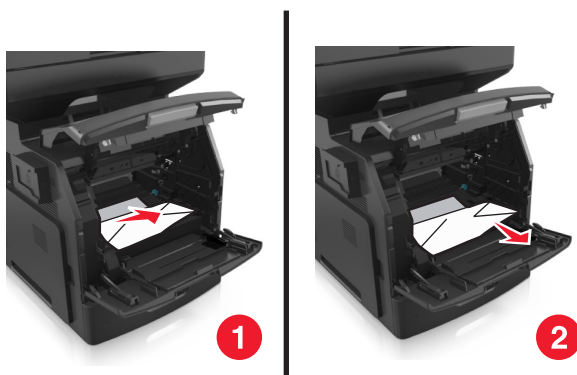

Varning – risk för skador: Papperet som fastnat kan vara täckt med toner, vilket kan fläcka kläder och hud.

7 Sätt tillbaka bildhanteringsenheten.

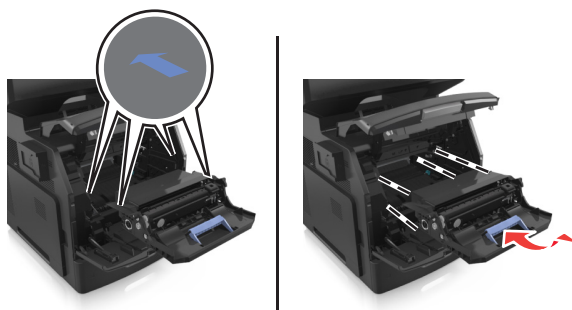

Obs! Använd pilarna på sidan av skrivaren som riktmärke.

8 Sätt i tonerkassetten i skrivaren och tryck tillbaka det blå handtaget.

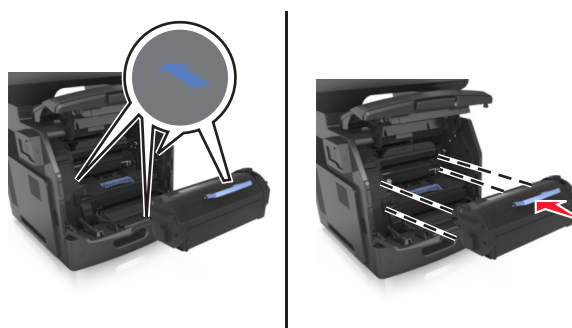

Anmärkningar:

- Justera pilarna på kassetthållarens stöd mot pilarna i skrivaren.
- Kontrollera att kassetten är helt intryckt.

9 Stäng universalarkmatarens lucka och den främre luckan.

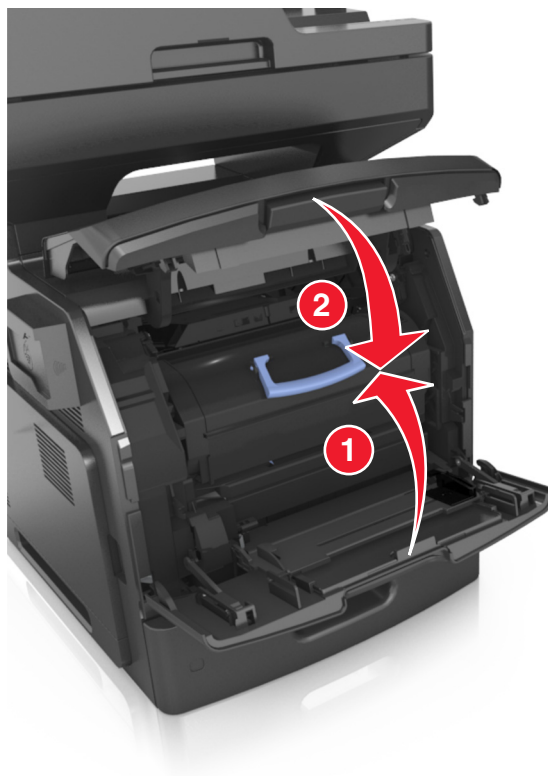

10 På skrivarens kontrollpanel väljer du **Klar** om du vill ta bort meddelandet och fortsätta skriva ut.

[x]-pappersstopp, öppna den övre, bakre luckan. [202]



WARNING – VARM YTA: Insidan av skrivaren kan vara varm. Förebygg risken för brännskador genom att vänta tills ytan har svalnat.

- 1 Fäll ner den bakre luckan.



- 2 Ta tag i papperet som har fastnat på varje sida och dra sedan försiktigt ut det.

Obs! Kontrollera att alla pappersrester är borttagna.

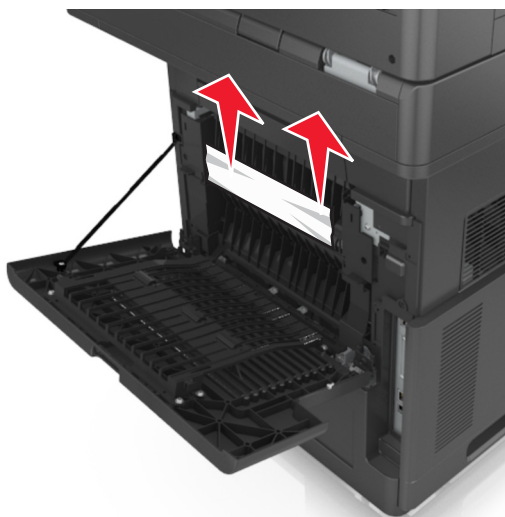

- 3 Stäng den bakre luckan.

- 4 På skrivarens kontrollpanel väljer du **Klar** om du vill ta bort meddelandet och fortsätta skriva ut.

[x]-pappersstopp, öppna den övre och nedre luckan på baksidan. [231–234]



VARNING – VARM YTA: Insidan av skrivaren kan vara varm. Förebygg risken för brännskador genom att vänta tills ytan har svalnat.

- 1 Fäll ner den bakre luckan.



- 2 Ta tag i papperet som har fastnat på varje sida och dra sedan försiktigt ut det.

Obs! Kontrollera att alla pappersrester är borttagna.

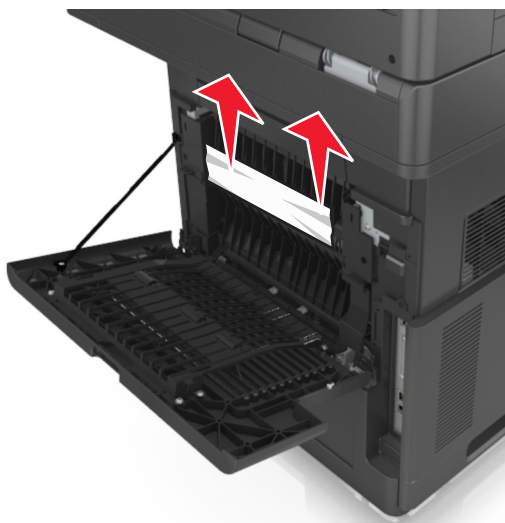

- 3 Stäng den bakre luckan.

- Tryck på baksidan av standardfacket.

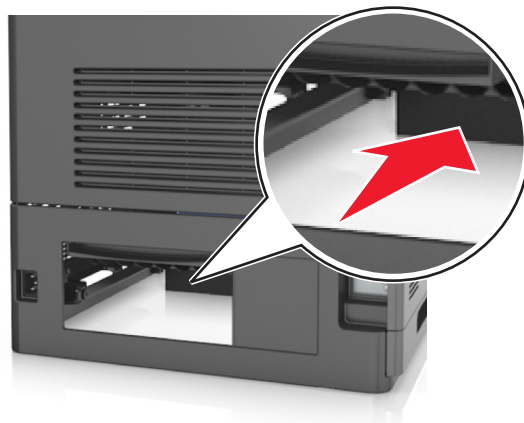

- Tryck ned den bakre duplexfliken och ta ett bestämt tag i papperet. Dra sedan ut papperet försiktigt.

Obs! Kontrollera att alla pappersrester är borttagna.

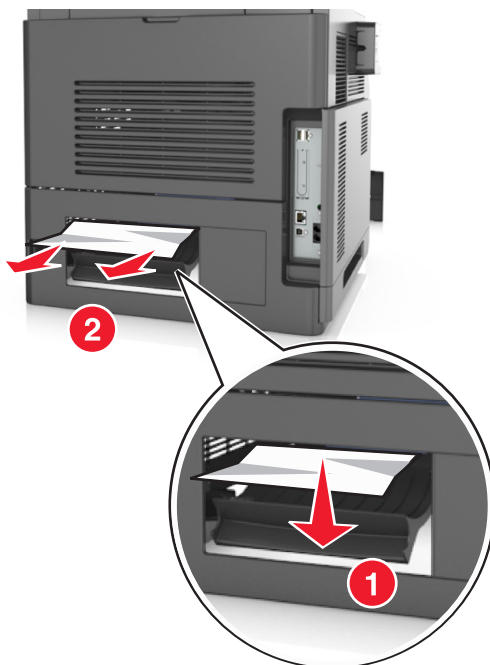

- Sätt in standardfacket.

- På skrivarens kontrollpanel väljer du **Klar** om du vill ta bort meddelandet och fortsätta skriva ut.

[x]-pappersstopp, åtgärda pappersstopp i standardfacket. [203]

- Ta tag i papperet som har fastnat på varje sida och dra sedan försiktigt ut det.

Obs! Kontrollera att alla pappersrester är borttagna.



- 2 På skrivarens kontrollpanel väljer du **Klar** om du vill ta bort meddelandet och fortsätta skriva ut.

[x]-pappersstopp, ta bort fack 1 för att rensa enheten för dubbelsidig utskrift. [235–239]

- 1 Dra ut facket helt.

Obs! Lyft upp facket något och dra sedan ut det.

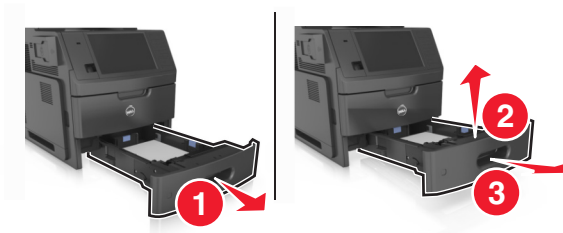

- 2 Tryck ned den främre duplexfliken och ta tag i papperet som har fastnat. Dra sedan försiktigt ut papperet åt höger och ut ur skrivaren.

Obs! Kontrollera att alla pappersrester är borttagna.



3 Sätt tillbaka facket.

4 På skrivarens kontrollpanel väljer du **Klar** om du vill ta bort meddelandet och fortsätta skriva ut.

[x]-pappersstopp, öppna fack [x]. [24x]

1 Kontrollera vilket fack som anges på skrivarens skärm och dra ut facket.



2 Ta tag i papperet som har fastnat på varje sida och dra sedan försiktigt ut det.

Obs! Kontrollera att alla pappersrester är borttagna.



3 Sätt tillbaka facket.

4 På skrivarens kontrollpanel väljer du **Klar** om du vill ta bort meddelandet och fortsätta skriva ut.

[x]-pappersstopp, rensa den manuella mataren. [250]

1 Ta tag i båda sidorna av papperet som har fastnat och dra sedan försiktigt ut det ur universalarkmataren.

Obs! Kontrollera att alla pappersrester är borttagna.



2 Böj pappersbunten fram och tillbaka och lufta den sedan. Se till att du inte viker eller skrynklar papperet. Jämna till kanterna mot ett plant underlag.

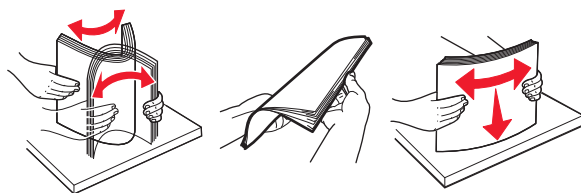

3 Fyll på papper i universalarkmataren.

- 4 Justera pappersstödet tills det vilar mot papperets kant.



- 5 På skrivarens kontrollpanel väljer du **Klar** om du vill ta bort meddelandet och fortsätta skriva ut.

[x]-pappersstopp, öppna den automatiska dokumentmatarens övre lock. [28y.xx]

- 1 Ta bort alla original från den automatiska dokumentmatarens magasin.

Obs! Meddelandet stängs när sidorna har tagits bort från dokumentmatarens magasin.

- 2 Öppna luckan till den automatiska dokumentmataren.



3 Ta tag i papperet som har fastnat på varje sida och dra sedan försiktigt ut det.

Obs! Kontrollera att alla pappersrester är borttagna.

4 Stäng luckan till den automatiska dokumentmataren.

5 Rätta till buntens kanter mot originaldokument, lägg sedan i dokument i den automatiska dokumentmataren och justera pappersstödet.

6 På skrivarens kontrollpanel väljer du **Klar** om du vill ta bort meddelandet och fortsätta skriva ut.

Felsökning

Förstå skrivarmeddelanden

Kassettnivå låg [88.xy]

Du kan behöva beställa en ny tonerkasset. På skrivarens kontrollpanel kan du om det behövs trycka på **Fortsätt** om du vill ta bort meddelandet och fortsätta skriva ut.

Kasset nära låg nivå [88.xy]

På skrivarens kontrollpanel kan du om det behövs trycka på **Fortsätt** om du vill ta bort meddelandet och fortsätta skriva ut.

Kassettnivå låg, [x] beräknade sidor återstår [88.xy]

Det kan hända att du mycket snart måste byta ut patronen. Mer information finns i avsnittet "Byta ut förbrukningsmaterial" i *Användarhandboken*.

På skrivarens kontrollpanel kan du om det behövs trycka på **Fortsätt** om du vill ta bort meddelandet och fortsätta skriva ut.

Ändra [papperskällan] till [namn på anpassad typ], fyll på [riktning]

Prova med något/några av följande alternativ:

- Fyll på facket med rätt pappersstorlek och papperstyp, ange sedan pappersstorlek och papperstyp på skrivarens kontrollpanel och tryck sedan på **Papper ändrat, fortsätt**.
- Tryck på **Återställ utmatningsfack** för att återställa utmatningsfacket för en uppsättning länkade fack.
- Avbryt utskriftsjobbet.

Ändra [papperskällan] till [anpassad sträng], fyll på [riktning]

Prova med något/några av följande alternativ:

- Fyll på facket med rätt pappersstorlek och papperstyp, ange sedan pappersstorlek och papperstyp på skrivarens kontrollpanel och tryck sedan på **Papper ändrat, fortsätt**.
- Tryck på **Återställ utmatningsfack** för att återställa utmatningsfacket för en uppsättning länkade fack.
- Avbryt utskriftsjobbet.

Ändra [papperskällan] till [pappersstorlek], fyll på [riktning]

Prova med något/några av följande alternativ:

- Fyll på facket med rätt pappersstorlek och papperstyp, ange sedan pappersstorlek och papperstyp på skrivarens kontrollpanel och tryck sedan på **Papper ändrat, fortsätt**.
- Tryck på **Återställ utmatningsfack** för att återställa utmatningsfacket för en uppsättning länkade fack.
- Avbryt utskriftsjobbet.

Ändra [papperskälla] till [papperstyp] [pappersstorlek], matning [riktning]

Prova med något/några av följande alternativ:

- Fyll på facket med rätt pappersstorlek och papperstyp, ange sedan pappersstorlek och papperstyp på skrivarens kontrollpanel och tryck sedan på **Papper ändrat, fortsätt**.
- Tryck på **Återställ utmatningsfack** för att återställa utmatningsfacket för en uppsättning länkade fack.
- Avbryt utskriftsjobbet.

Kontrollera anslutningen för fack [x]

Prova med något/några av följande alternativ:

- Stäng av skrivaren och sätt sedan på den igen.

Om felet uppstår en andra gång:

- 1 Slå av skrivaren.
- 2 Dra ur nätkabeln ur vägguttaget.
- 3 Ta bort det angivna magasinet.
- 4 Sätt tillbaka facket.
- 5 Anslut nätsladden till ett korrekt jordat vägguttag.
- 6 Slå på skrivaren igen.

Om felet uppstår igen:

- 1 Slå av skrivaren.
 - 2 Dra ur nätkabeln ur vägguttaget.
 - 3 Ta ut facket.
 - 4 Kontakta teknisk support.
- På skrivarens kontrollpanel trycker du på **Fortsätt** om du vill ta bort meddelandet och fortsätta skriva ut.

Stäng luckan eller sätt i tonerkassetten

Tonerkassetten saknas eller är inte rätt installerad. Sätt i kassetten och stäng sedan alla luckor.

Stäng flatbäddsluckan och lägg i originalen om du startar om jobbet [2yy.xx]

Prova med något/några av följande alternativ:

- Tryck på **Skanna från den automatiska dokumentmataren** om du vill fortsätta skanna från den automatiska dokumentmataren omedelbart efter det senaste slutförda skanningsjobbet.
- Tryck på **Skanna från flatbädd** om du vill fortsätta skanna från skannerglaset omedelbart efter det senaste slutförda skanningsjobbet.
- Tryck på **Slutför jobb utan ytterligare skanning** om du vill avsluta det senaste slutförda skanningsjobbet.
Obs! Detta avbryter inte skanningsjobbet. Alla skannade sidor kommer att behandlas vidare för kopiering, faxning eller e-postutskick.
- Tryck på **Avbryt jobb** för att ta bort meddelandet och avbryta skanningsjobbet.

Stäng frontluckan

Stäng skrivarens frontlucka

Stäng den övre åtkomstluckan

Ta bort meddelandet genom att stänga den övre åtkomstluckan på skrivaren.

Komplex sida, en del data kanske inte skrevs ut [39]

Prova med något/några av följande alternativ:

- På skrivarens kontrollpanel trycker du på **Fortsätt** om du vill ignorera meddelandet och fortsätta skriva ut.
- Avbryt aktuellt utskriftsjobb.
- Installera mer skrivarminne.

Konfiguration ändrad, vissa stoppade jobb återställdes inte [57]

Lagrade jobb ogiltigförklaras på grund av följande möjliga ändringar i skrivaren:

- Den fasta skrivarprogramvaran har uppdaterats.
- Facket för utskriftsjobbet har tagits bort.
- Utskriftsjobbet skickas från en flashenhet som inte längre är ansluten till USB-porten.
- Skrivarens hårddisk innehåller utskriftsjobb som lagrades då den var installerad i en annan skrivarmodell.

På skrivarens kontrollpanel trycker du på **Fortsätt** om du vill ta bort meddelandet och fortsätta skriva ut.

Defekt flashtillval har upptäckts [51]

Prova med något/några av följande alternativ:

- Byt ut det defekta flashminneskortet.
- På skrivarens kontrollpanel trycker du på **Fortsätt** om du vill ignorera meddelandet och fortsätta skriva ut.
- Avbryt aktuellt utskriftsjobb.

Disk full [62]

Prova med något/några av följande alternativ:

- På skrivarens kontrollpanel väljer du **Fortsätt** om du vill ta bort meddelandet och fortsätta bearbetningen.
- Ta bort teckensnitt, makron och andra data som har lagrats på skrivarens hårddisk.
- Installera en skrivarhårddisk med större kapacitet.

Disk full, skanningsjobb avbröts

Prova med något/några av följande alternativ:

- Tryck på **Fortsätt** för att stänga meddelandet och fortsätta skanna.
- Ta bort teckensnitt, makron och andra data som har lagrats på skrivarens hårddisk.
- Installera en hårddisk med mer kapacitet.

Hårddisken måste formateras för användning i den här enheten

På skrivarens kontrollpanel trycker du på **Formatera disk** för att formatera om skrivarens hårddisk och ta bort meddelandet.

Obs! Om du formaterar skrivarens hårddisk raderas alla filer som är lagrade på den.

Disk nästan full. Rensa diskutrymmet på ett säkert sätt.

Prova med något/några av följande alternativ:

- Tryck på **Fortsätt** för att stänga meddelandet och fortsätta skriva ut.
- Ta bort teckensnitt, makron och andra data som har lagrats på skrivarens hårddisk.
- Installera en hårddisk med mer kapacitet.

Fel vid läsning av USB-enhet. Ta bort USB-enheten.

En USB-enhet som inte stöds har satts in. Ta bort USB-enheten och sätt sedan in en som stöds.

Fel vid läsning av USB-hubb. Ta bort hubb.

En USB-hubb som inte stöds har satts in. Ta bort USB-hubben och sätt sedan in en som stöds.

Faxminnet fullt

På skrivarens kontrollpanel trycker du på **Fortsätt** om du vill ta bort meddelandet och fortsätta skriva ut.

Faxpartition fungerar ej. Kontakta systemadministratören.

Prova med något/några av följande alternativ:

- På skrivarens kontrollpanel trycker du på **Fortsätt** om du vill ta bort meddelandet och fortsätta skriva ut.
- Stäng av skrivaren och sätt sedan på den igen. Om meddelandet visas igen, kontakta systemansvarig.

Format för mottagarinformation på faxservern är inte inställt. Kontakta systemadministratören.

Prova med något/några av följande alternativ:

- På skrivarens kontrollpanel trycker du på **Fortsätt** om du vill ta bort meddelandet och fortsätta skriva ut.
- Komplettera faxserverinställningen. Om meddelandet visas igen, kontakta systemansvarig.

Faxstationsnamn är ej inställt. Kontakta systemadministratören.

Gör något av följande:

- På skrivarens kontrollpanel trycker du på **Fortsätt** om du vill ta bort meddelandet och fortsätta skriva ut.
- Slutför den analoga faxinställningen. Om meddelandet visas igen efter att du slutfört inställningen kontaktar du systemansvarig.

Faxstationsnummer är ej inställt. Kontakta systemadministratören.

Prova med något/några av följande alternativ:

- På skrivarens kontrollpanel trycker du på **Fortsätt** om du vill ta bort meddelandet och fortsätta skriva ut.
- Slutför den analoga faxinställningen. Om meddelandet visas igen efter att du slutfört inställningen kontaktar du systemansvarig.

Bildhanteringsenhet låg [84.xy]

Du kan behöva beställa en ny bildhanteringsenhet. På skrivarens kontrollpanel kan du om det behövs välja **Fortsätt** om du vill ta bort meddelandet och fortsätta skriva ut.

Bildhanteringsenhet nära låg nivå [84.xy]

På skrivarens kontrollpanel kan du om det behövs trycka på **Fortsätt** om du vill ta bort meddelandet och fortsätta skriva ut.

Bildhanteringsenhet mycket låg, [x] beräknade sidor återstår [84.xy]

Det kan hända att du mycket snart måste byta ut bildhanteringsenheten. Mer information finns i avsnittet "Byta ut förbrukningsmaterial" i *Användarhandboken*.

På skrivarens kontrollpanel kan du om det behövs trycka på **Fortsätt** om du vill ta bort meddelandet och fortsätta skriva ut.

Ej kompatibelt fack [x] [59]

Prova med något/några av följande alternativ:

- Ta bort det angivna magasinet.
- På skrivarens kontrollpanel väljer du **Fortsätt** för att ta bort meddelandet och fortsätta att skriva ut utan att använda det angivna facket.

Fel pappersstorlek, öppna[papperskälla] [34]

Prova med något/några av följande alternativ:

- Fyll på facket med rätt pappersstorlek och papperstyp, ange sedan pappersstorlek och papperstyp på Pappersmenyn på skrivarens kontrollpanel.
- Se till att rätt pappersstorlek och papperstyp har angetts i inställningarna i dialogrutan Utskriftsegenskaper eller Skriv ut.
- Kontrollera om pappersstorleken är rätt inställd. Om t.ex. storleken i universalarkmataren är inställd på Universell kontrollerar du att papperet är tillräckligt stort för de data som skrivs ut.
- Kontrollera längd- och breddstöden i magasinet och att papperet är ilagt på rätt sätt i magasinet.
- På skrivarens kontrollpanel trycker du på **Fortsätt** för att ta bort meddelandet och skriva ut från ett annat fack.
- Avbryt utskriftsjobbet.

Sätt i fack [x]

Prova med något/några av följande alternativ:

- Sätt i angivet magasin i skrivaren.
- Avbryt utskriftsjobbet.
- Återställ aktivt fack för en länkad uppsättning fack genom att välja **Återställ utmatningsfack** på skrivarens kontrollpanel.

Installera duplex

Prova med något/några av följande alternativ:

- Installera duplexenheten:
 - 1 Slå av skrivaren.
 - 2 Dra ur nätkabeln ur vägguttaget.
 - 3 Installera duplexenheten.
 - 4 Anslut nätsladden till ett korrekt jordat vägguttag.
 - 5 Starta om skrivaren.
- Avbryt det aktuella utskriftsjobbet.
- Återställ utmatningsfacket.

Installera fack [x]

Prova med något/några av följande alternativ:

- Installera det angivna facket:
 - 1 Slå av skrivaren.
 - 2 Dra ur nätkabeln ur vägguttaget.
 - 3 Installera det angivna facket.
 - 4 Anslut nätsladden till ett korrekt jordat vägguttag.
 - 5 Slå på skrivaren igen.
- Avbryt utskriftsjobbet.

- Återställ utmatningsfacket.

Otillräckligt minne för defragmentering av flashminne [37]

Prova med något/några av följande alternativ:

- På skrivarens kontrollpanel trycker du på **Fortsätt** om du vill stoppa defragmenteringen och fortsätta skriva ut.
- Ta bort teckensnitt, makron och andra data från skrivarminnet.
- Installera mer skrivarminne.

Otillräckligt minne, några lagrade jobb togs bort [37]

På skrivarens kontrollpanel trycker du på **Fortsätt** om du vill ta bort meddelandet och fortsätta skriva ut.

Otillräckligt minne, vissa lagrade jobb återställs inte [37]

Prova med något/några av följande alternativ:

- På skrivarens kontrollpanel trycker du på **Fortsätt** om du vill ta bort meddelandet.
- Ta bort andra lagrade jobb för att frigöra ytterligare skrivarminne.

Otillräckligt minne för att sortera utskrifter [37]

Prova med något/några av följande alternativ:

- Tryck på **Fortsätt** på skrivarens kontrollpanel för att skriva ut den del av jobbet som redan lagrats och börja sortera resten av jobbet.
- Avbryt aktuellt utskriftsjobb.

Otillräckligt minne för funktionen Spara resurser [35]

Installera ytterligare skrivarminne eller tryck på **Fortsätt** för att avaktivera Spara resurser, ta bort meddelandet och fortsätt skriva ut.

Fyll på [papperskällan] med [anpassad sträng] [pappersriktning]

Prova med något/några av följande alternativ:

- Fyll på det angivna facket eller mataren med papper av rätt storlek och typ.
- Använd facket med rätt pappersstorlek eller -typ genom att trycka på **Papper påfyllt** på skrivarens kontrollpanel.
Obs! Om skrivaren hittar ett fack med rätt pappersstorlek och -typ matas papper från det facket. Om skrivaren inte hittar något fack med rätt papperstyp eller storlek, så görs utskrifterna från standardpapperskällan.
- Avbryt det aktuella utskriftsjobbet.

Fyll på [papperskälla] med [namn på anpassad typ] [pappersriktning]

Prova med något/några av följande alternativ:

- Fyll på facket eller mataren med rätt pappersstorlek och -typ.
- Använd facket med rätt pappersstorlek eller -typ genom att trycka på **Papper påfyllt** på skrivarens kontrollpanel.

Obs! Om skrivaren hittar ett fack med rätt pappersstorlek och -typ så matas papper från det facket. Om skrivaren inte hittar något magasin med rätt pappersstorlek och -typ så görs utskrifterna från standardpapperskällan.

- Avbryt det aktuella utskriftsjobbet.

Ändra [papperskälla] till [pappersstorlek] [pappersriktning]

Prova med något/några av följande alternativ:

- Fyll på angivet fack eller mataren med rätt pappersstorlek och -typ.
- Använd facket eller mataren med rätt pappersstorlek genom att trycka på **Papper påfyllt** på skrivarens kontrollpanel.

Obs! Om skrivaren hittar ett fack eller en matare med rätt pappersstorlek, så matas papper från det facket eller den mataren. Om skrivaren inte hittar något fack eller någon matare med rätt pappersstorlek, så görs utskrifterna från standardpapperskällan.

- Avbryt det aktuella utskriftsjobbet.

Fyll på [papperskälla] med [papperstyp] [pappersstorlek] [pappersriktning]

Prova med något/några av följande alternativ:

- Fyll på angivet fack eller mataren med rätt pappersstorlek och -typ.
- Använd facket eller arkmataren som har rätt pappersstorlek och papperstyp genom att välja **Papper påfyllt** på skrivarens kontrollpanel.

Obs! Om skrivaren hittar ett fack eller en matare med rätt pappersstorlek och papperstyp, så matas papper från det facket eller den mataren. Om skrivaren inte hittar något fack eller någon matare med rätt pappersstorlek och papperstyp, så görs utskrifterna från standardpapperskällan.

- Avbryt det aktuella utskriftsjobbet.

Fyll på den manuella arkmataren med [anpassad sträng] [pappersriktning]

Prova med något/några av följande alternativ:

- Fyll på arkmataren med rätt pappersstorlek och -typ.
- På skrivarens kontrollpanel trycker du på **Fråga för varje sida, papper påfyllt** eller **Fråga inte, papper påfyllt** om du vill ta bort meddelandet och fortsätta skriva ut.
- På skrivarens kontrollpanel trycker du på **Välj papper automatiskt** för att använda papperet som fyllts på i facket.
- Avbryt utskriftsjobbet.

Fyll på den manuella arkmataren med [namn på anpassad typ] [pappersriktning]

Prova med något/några av följande alternativ:

- Fyll på arkmataren med rätt pappersstorlek och -typ.
- På skrivarens kontrollpanel trycker du på **Fråga för varje sida, papper påfyllt** eller **Fråga inte, papper påfyllt** om du vill ta bort meddelandet och fortsätta skriva ut.
- På skrivarens kontrollpanel trycker du på **Välj papper automatiskt** för att använda papperet som fyllts på i facket.
- Avbryt utskriftsjobbet.

Fyll på den manuella arkmataren med [pappersstorlek] [pappersriktning]

Prova med något/några av följande alternativ:

- Fyll på arkmataren med rätt pappersstorlek.
- På skrivarens kontrollpanel trycker du på **Fråga för varje sida, papper påfyllt** eller **Fråga inte, papper påfyllt** om du vill ta bort meddelandet och fortsätta skriva ut.
- På skrivarens kontrollpanel trycker du på **Välj papper automatiskt** för att använda papperet som fyllts på i facket.
- Avbryt utskriftsjobbet.

Fyll på den manuella arkmataren med [papperstyp] [pappersstorlek] [pappersriktning]

Prova med något/några av följande alternativ:

- Fyll på arkmataren med rätt pappersstorlek och -typ.
- På skrivarens kontrollpanel trycker du på **Fråga för varje sida, papper påfyllt** eller **Fråga inte, papper påfyllt** om du vill ta bort meddelandet och fortsätta skriva ut.
- På skrivarens kontrollpanel trycker du på **Välj papper automatiskt** för att använda papperet som fyllts på i facket.
- Avbryt utskriftsjobbet.

Servicesats låg [80.xy]

Du kanske behöver beställa en servicesats. Om du vill ha mer information kan du kontakta teknisk support eller din Dell-återförsäljare. Tryck om det behövs på **Fortsätt** för att ta bort meddelandet och fortsätta skriva ut.

Servicesats nästan slut [80.xy]

Om du vill ha mer information kan du kontakta teknisk support eller din Dell-återförsäljare. På skrivarens kontrollpanel kan du om det behövs trycka på **Fortsätt** om du vill ta bort meddelandet och fortsätta skriva ut.

Underhållssats mycket låg, [x] beräknade sidor återstår [80.xy]

Det kan hända att du mycket snart måste byta ut underhållssatsen. Om du vill ha mer information kan du kontakta teknisk support eller din Dell-återförsäljare. Tryck om det behövs på **Fortsätt** för att ta bort meddelandet och fortsätta skriva ut.

Minnet fullt [38]

Prova med något/några av följande alternativ:

- På skrivarens kontrollpanel trycker du på **Avbryt utskrift** om du vill ta bort meddelandet.
- Installera mer skrivarminne.

Minnet fullt, kan inte skriva ut fax

På skrivarens kontrollpanel trycker du på **Fortsätt** om du vill ta bort meddelandet utan att skriva ut det. Det görs försök att skriva ut lagrade fax efter att skrivaren startats om.

Minnet fullt, kan inte skicka fax

- 1 Tryck på **Fortsätt** på skrivarens kontrollpanel om du vill ta bort meddelandet och avbryta faxjobbet.
- 2 Prova med något/några av följande alternativ:
 - Minska faxupplösningen och skicka sedan faxjobbet igen.
 - Minska antalet sidor i faxet och skicka faxet igen.

Nätverk [x] programvarufel [54]

Prova med något/några av följande alternativ:

- Tryck på **Fortsätt** på skrivarens kontrollpanel när du vill fortsätta skriva ut.
- Stäng av skrivaren, vänta i ungefär 10 sekunder och slå sedan på den igen.
- Uppdatera den fasta programvaran för nätverk i skrivaren eller skrivarservern. Om du vill ha mer information kontaktar du teknisk support.

Ingen analog telefonlinje är ansluten till modemet.Fax är avaktiverat.

Anslut skrivaren till en analog telefonlinje.

[Materialtyp] från annan tillverkare än Dell, se användarhandboken [33.xy]

Obs! Materialtypen kan vara tonerkassett eller bildhanteringsenhet.

Skrivaren har upptäckt material eller reservdel från en annan tillverkare än Dell installerad i skrivaren.

Dell-skrivaren har utformats för att fungera bäst med äkta förbrukningsartiklar och reservdelar från Dell. Användning av tredje parts förbrukningsmaterial eller delar kan påverka prestanda, driftsäkerhet, eller livslängd för skrivaren och dess bildhanteringskomponenter.

Alla livslängdsindikatorer är utformade för att fungera med Dells förbrukningsartiklar och reservdelar och kan ge oförutsedda resultat om förbrukningsartiklar eller reservdelar från tredje part används. Om bildhanteringskomponenter används längre än den avsedda livslängden kan det skada Dell-skrivaren eller tillhörande komponenter.

Varning – risk för skador: Användning av tredje parts förbrukningsmaterial eller delar kan påverka garantiskyddet. Skador som orsakas genom användning av tredje parts förbrukningsmaterial eller delar kanske inte omfattas av garantin.

För att godkänna alla eventuella risker och för att fortsätta att använda icke äkta förbrukningsartiklar eller delar i skrivaren trycker du på knapparna  och # på skrivarens kontrollpanel samtidigt i 15 sekunder så tas meddelandet bort och utskriften fortsätter.

Om du inte vill acceptera de här riskerna tar du bort förbrukningsmaterial eller reservdelar från tredje part från skrivaren och installerar sedan äkta förbrukningsmaterial eller reservdel från Dell.

Obs! En lista över tillbehör som stöds finns i avsnittet "Beställa förbrukningsartiklar" i *Användarhandboken* eller på <http://support.dell.com>.

Inte tillräckligt mycket utrymme i flashminnet för resurserna [52]

Prova med något/några av följande alternativ:

- På skrivarens kontrollpanel väljer du **Fortsätt** om du vill ta bort meddelandet och fortsätta skriva ut.
- Ta bort teckensnitt, makron och andra data som lagrats i flashminnet.
- Installera ett flashminneskort med större kapacitet.

Obs! Teckensnitt och makron som du hämtat och som inte tidigare sparats i flashminnet tas bort.

Pappersändringar krävs

Prova med något/några av följande alternativ:

- Tryck på **Använd aktuellt lager** för att stänga meddelandet och fortsätta skriva ut.
- Avbryt aktuellt utskriftsjobb.

Parallellport [x] är avaktiverad [56]

Prova med något/några av följande alternativ:

- På skrivarens kontrollpanel trycker du på **Fortsätt** om du vill ta bort meddelandet och fortsätta skriva ut.
- Aktivera parallellporten. På skrivarens kontrollpanel går du till:
Nätverk/portar > Parallell [x] > Parallellbuffert > Auto

Obs! Skrivaren ignorerar alla data som den tagit emot via parallellporten.

Skrivaren behövde startas om. Det senaste jobbet är kanske ofullständigt.

På skrivarens kontrollpanel väljer du **Fortsätt** om du vill ta bort meddelandet och fortsätta skriva ut.

Mer information finns på <http://support.dell.com> och kan fås genom att kontakta teknisk support.

Installera om kassett som saknas eller inte svarar [31.xy]

Prova med något/några av följande alternativ:

- Kontrollera om tonerkassetten saknas. Om tonerkassetten saknas installerar du en ny.
Information om hur du installerar tonerkassetten finns i "Byta ut förbrukningsmaterial" i *Användarhandboken*.
- Om tonerkassetten har installerats tar du bort den kassett som inte svarar och installerar den sedan igen.

Obs! Om meddelandet visas när du har installerat artikeln är kassetten defekt. Byt ut tonerkassetten.

Installera om bildhanteringsenhet som saknas eller inte svarar [31.xy]

Prova med något/några av följande alternativ:

- Kontrollera om bildhanteringsenheten saknas. Om bildhanteringsenheten saknas installerar du den. Information om hur du installerar bildhanteringsenheten finns i "Byta ut förbrukningsmaterial" i *Användarhandboken*.
- Om bildhanteringsenheten har installerats tar du bort den som inte svarar och installerar den igen.
Obs! Om meddelandet visas när du har installerat artikeln är bildhanteringsenheten defekt. Byt ut bildhanteringsenheten.

Ta bort defekt hårddisk [61]

Ta bort och byt ut den defekta skrivarhårddisken.

Ta bort förpackningsmaterial, [områdesnamn]

Ta bort eventuellt kvarvarande förpackningsmaterial från angivet ställe.

Ta bort papper från standardfacket

Ta bort pappersbunten från standardfacket.

Lägg i nya original om du startar om skanningen.

Försök med något av följande:

- Tryck på **Avbryt jobb** för att ta bort meddelandet och avbryta skanningsjobbet.
- Tryck på **Skanna från den automatiska dokumentmataren** om du vill fortsätta skanna från den automatiska dokumentmataren omedelbart efter det senaste slutförda skanningsjobbet.
- Tryck på **Skanna från flatbädd** om du vill fortsätta skanna från skannern omedelbart efter det senaste slutförda skanningsjobbet.
- Tryck på **Slutför jobb utan ytterligare skanning** om du vill avsluta det senaste slutförda skanningsjobbet.
- Tryck på **Starta om jobb** om du vill starta om skanningsjobbet med samma inställningar som i det föregående skanningsjobbet.

Byt ut kassetten, 0 beräknade sidor återstår [88.xy]

Byt ut tonerkassetten för att ta bort meddelandet och fortsätta skriva ut. Om du vill ha mer information kan du läsa instruktionsbladet som medföljde förbrukningsartikeln eller läsa "Byta ut förbrukningsmaterial" i *Användarhandboken*.

Obs! Om du inte har någon utbyteskassett kan du läsa avsnittet "Beställa förbrukningsartiklar" i *Användarhandboken* eller gå till vår webbplats.

Byt ut kassetten, fel skrivarområde [42.xy]

Installera en lämplig tonerpatron.

Byt ut bildhanteringsenheten, 0 beräknade sidor återstår [84.xy]

Byt ut bildhanteringsenheten för att ta bort meddelandet och fortsätta skriva ut. Om du vill ha mer information kan du läsa instruktionsbladet som medföljde förbrukningsartikeln eller läsa "Byta ut förbrukningsmaterial" i *Användarhandboken*.

Obs! Om du inte har någon ny bildhanteringsenhet kan du läsa avsnittet "Beställa förbrukningsartiklar" i *Användarhandboken* eller gå till vår webbplats.

Lägg i original igen om du startar om jobbet.

Försök med något av följande:

- Tryck på **Avbryt jobb** för att ta bort meddelandet och avbryta skanningsjobbet.
- Tryck på **Skanna från den automatiska dokumentmataren** om du vill fortsätta skanna från den automatiska dokumentmataren omedelbart efter det senaste slutförda skanningsjobbet.
- Tryck på **Skanna från flatbädd** om du vill fortsätta skanna från skannern omedelbart efter det senaste slutförda skanningsjobbet.
- Tryck på **Slutför jobb utan ytterligare skanning** om du vill avsluta det senaste slutförda skanningsjobbet.
- Tryck på **Starta om jobb** om du vill starta om skanningsjobbet med samma inställningar som i det föregående skanningsjobbet.

Lägg i den senast skannade sidan och originalen som fastnat om du startar om jobbet.

Försök med något av följande:

- Tryck på **Avbryt jobb** för att ta bort meddelandet och avbryta skanningsjobbet.
- Tryck på **Skanna från den automatiska dokumentmataren** om du vill fortsätta skanna från den automatiska dokumentmataren omedelbart efter det senaste slutförda skanningsjobbet.
- Tryck på **Skanna från flatbädd** om du vill fortsätta skanna från skannern omedelbart efter det senaste slutförda skanningsjobbet.
- Tryck på **Slutför jobb utan ytterligare skanning** om du vill avsluta det senaste slutförda skanningsjobbet.
- Tryck på **Starta om jobb** om du vill starta om skanningsjobbet med samma inställningar som i det föregående skanningsjobbet.

Byt ut servicesats, 0 beräknade sidor återstår [80.xy]

Kontakta teknisk support eller din Dell-återförsäljare och rapportera sedan meddelandet. Det är dags för planerat underhåll av skrivaren.

Byt ut saknad fixeringsenhet [80.xx]

- 1 Installera en ny fixeringsenhet. Om du vill ha mer information kan du se instruktionsbladet som medföljde utbytesdelen.
- 2 På skrivarens kontrollpanel trycker du på **Fortsätt** om du vill ta bort meddelandet och fortsätta skriva ut.

Byta ut skiljebladsdynan

Prova med något/några av följande alternativ:

- Byt ut skiljebladsdynan. Om du vill ha mer information kan du se instruktionsbladet som medföljde förbrukningsartikeln.
- På skrivarens kontrollpanel trycker du på **Ignorera** om du vill ta bort meddelandet och fortsätta skriva ut.

Byt ut inkompatibel kassett [32.xy]

Ta bort tonerkassetten och installera en som skrivaren stöder för att ta bort meddelandet och fortsätta skriva ut. Om du vill ha mer information kan du läsa instruktionsbladet som medföljde förbrukningsartikeln eller läsa "Byta ut förbrukningsmaterial" i *Användarhandboken*.

Obs! Om du inte har någon utbyteskassett kan du läsa avsnittet "Beställa förbrukningsartiklar" i *Användarhandboken* eller gå till vår webbplats.

Byt ut inkompatibel bildhanteringsenhet [32.xy]

Ta bort bildhanteringsenheten och installera en som skrivaren stöder för att ta bort meddelandet och fortsätta skriva ut. Om du vill ha mer information kan du läsa instruktionsbladet som medföljde förbrukningsartikeln eller läsa "Byta ut förbrukningsmaterial" i *Användarhandboken*.

Obs! Om du inte har någon ny bildhanteringsenhet kan du läsa avsnittet "Beställa förbrukningsartiklar" i *Användarhandboken* eller gå till vår webbplats.

Byt torkare

Prova med något/några av följande alternativ:

- Byt ut fixeringsenhetstorkaren i skrivaren.
- Tryck på **Fortsätt** för att stänga meddelandet och fortsätta skriva ut.

Återställa lagrade jobb?

Prova med något/några av följande alternativ:

- Tryck på **Återställ** på skrivarens kontrollpanel om du vill återställa alla lagrade jobb på skrivarens hårddisk.
- På skrivarens kontrollpanel trycker du på **Återställ inte** om du inte vill återställa alla utskriftsjobb.

Skanningsdokumentet för långt

Skanningen överskrider det maximala antalet sidor. Tryck på **Avbryt jobb** för att ta bort meddelandet och avbryta skanningsjobbet.

Locket till skannerns automatiska matare är öppet

Stäng luckan till den automatiska dokumentmataren.

Skannern är avaktiverad av administratören [840.01]

Skriv ut utan skannern eller kontakta systemansvarig.

Skanner avaktiverad. Kontakta din systemadministratör om problemet kvarstår. [840.02]

Prova med något/några av följande alternativ:

- Tryck på **Fortsätt med skannern avaktiverad** för att gå tillbaka till startskärmen, och kontakta sedan den systemansvarige.
- Tryck på **Starta om och aktivera skannern automatiskt** för att avbryta jobbet.

Obs! Det görs ett försök att aktivera skannern.

Pappersstopp i skannern, ta ut alla original från skannern [2yy.xx]

Ta bort papperet som fastnat från skannern.

Pappersstopp i skanner, ta bort alla original som fastnat från skannern [2yy.xx]

Ta bort papperet som fastnat från skannern.

Skannerunderhåll krävs snart, anv. ADF-sats [80]

Kontakta teknisk support eller din Dell-återförsäljare och rapportera sedan meddelandet. Det är dags för planerat underhåll av skrivaren.

Fel i seriellt tillval [x] [54]

Prova med något/några av följande alternativ:

- Tryck på **Fortsätt** på skrivarens kontrollpanel när du vill fortsätta skriva ut.
- Kontrollera att den seriella kabeln är ordentligt ansluten och att det är rätt kabel för den seriella porten.
- Se till att parametrarna för det seriella gränssnittet (protokoll, baud, paritet och databitar) är rätt inställda i skrivaren och datorn.
- Stäng av skrivaren och sätt sedan på den igen.

Seriell port [x] avaktiverad [56]

Prova med något/några av följande alternativ:

- På skrivarens kontrollpanel trycker du på **Fortsätt** om du vill ta bort meddelandet och fortsätta skriva ut. Skrivaren ignorerar alla data som den tagit emot via den angivna seriella porten.
- Kontrollera att menyn Seriell buffert inte har ställts in på Avaktiverad.
- På skrivarens kontrollpanel ställer du in Seriell buffert på Auto på menyn Seriell [x] .

Vissa lagrade jobb har inte återställts

På skrivarens kontrollpanel trycker du på **Fortsätt** om du vill ta bort angivet jobb.

Obs! Pausade jobb som inte återställs sparas på skrivarens hårddisk och går inte att komma åt.

Standardnätverkprogramfel [54]

Prova med något/några av följande alternativ:

- Tryck på **Fortsätt** på skrivarens kontrollpanel när du vill fortsätta skriva ut.
- Stäng av skrivaren och sätt sedan på den igen.
- Uppdatera den fasta programvaran för nätverk i skrivaren eller skrivarservern. Om du vill ha mer information kontaktar du teknisk support.

Standard-USB-port avaktiverad [56]

Prova med något/några av följande alternativ:

- På skrivarens kontrollpanel trycker du på **Fortsätt** om du vill ta bort meddelandet och fortsätta skriva ut.
- Aktivera USB-porten. På skrivarens kontrollpanel går du till:
Nätverk/portar >USB-buffert >Auto

Obs! Skrivaren ignorerar alla data som den tagit emot via USB-porten.

Tillbehör behövs för att avsluta jobbet

Gör något av följande:

- Sätt i det förbrukningsmaterial som saknas för att slutföra jobbet.
- Avbryt det aktuella utskriftsjobbet.

För många diskar installerade [58]

- 1 Slå av skrivaren.
- 2 Dra ur nätkabeln ur vägguttaget.
- 3 Ta bort skrivarens extra hårddiskar.
- 4 Anslut nätsladden till ett korrekt jordat vägguttag.
- 5 Slå på skrivaren igen.

För många flashtillval har installerats [58]

- 1 Slå av skrivaren.
- 2 Dra ur nätkabeln ur vägguttaget.
- 3 Ta bort det överflödiga flashminneskortet.

- 4 Anslut nätsladden till ett korrekt jordat vägguttag.
- 5 Slå på skrivaren igen.

För många fack anslutna [58]

- 1 Slå av skrivaren.
- 2 Dra ur nätkabeln ur vägguttaget.
- 3 Ta bort de extra facken.
- 4 Anslut nätsladden till ett korrekt jordat vägguttag.
- 5 Slå på skrivaren igen.

Pappersstorleken i fack [x] stöds inte

Byt ut den mot en pappersstorlek som stöds.

Oformaterat flashminne har upptäckts [53]

Prova med något/några av följande alternativ:

- På skrivarens kontrollpanel trycker du på **Fortsätt** om du vill stoppa defragmenteringen och fortsätta skriva ut.
- Formatera flashminnet.

Obs! Om felmeddelandet kvarstår kan flashminnet vara defekt och behöva bytas ut.

Kameraläge som inte stöds, koppla från kameran och ändra läge

Kameraläget stöder inte PictBridge.

Koppla från kameran, ändra läget och anslut kameran igen till skrivaren.

Disken kan inte användas

Ta bort skrivarhårddisken som inte stöds och installera sedan en som stöds.

Alternativ utan stöd i plats [x] [55]

- 1 Stäng av skrivaren.
- 2 Dra ur nätkabeln ur vägguttaget.
- 3 Ta bort tillvalskortet som inte stöds från skrivarens systemkort och ersätt det med ett kort som stöds.
- 4 Anslut nätsladden till ett korrekt jordat vägguttag.
- 5 Sätt på skrivaren igen.

USB-port [x] avaktiverad [56]

På skrivarens kontrollpanel trycker du på **Fortsätt** om du vill ta bort meddelandet och fortsätta skriva ut.

Anmärkningar:

- Skrivaren ignorerar alla data som den tagit emot via USB-porten.
- Kontrollera att menyn USB-buffert inte är avaktiverad.

Webblänkservern är inte installerad. Kontakta systemadministratören.

På skrivarens kontrollpanel trycker du på **Fortsätt** om du vill ta bort meddelandet och fortsätta skriva ut.

Obs! Om meddelandet visas igen, kontakta systemansvarig.

Lösa skrivarproblem

- "Vanliga skrivarproblem" på sidan 274
- "Problem med maskinvara och interna tillval" på sidan 276
- "Pappersmatningsproblem" på sidan 279

Vanliga skrivarproblem

Skrivaren svarar inte

Åtgärd	Ja	Nej
Steg 1 Kontrollera att skrivaren är på. Är skrivaren på?	Gå till steg 2.	Slå på skrivaren.
Steg 2 Kontrollera om skrivaren är i viloläge eller standbyläge. Är skrivaren i viloläge eller standbyläge?	Tryck på knappen Viloläge för att väcka skrivaren ur viloläge eller standbyläge.	Gå till steg 3.
Steg 3 Kontrollera att den ena änden av elsladden är ansluten till skrivaren och den andra till ett jordat eluttag. Är elsladden ansluten till skrivaren och ett jordat vägguttag?	Gå till steg 4.	Anslut den ena änden av elsladden till skrivaren och den andra till ett jordat eluttag.
Steg 4 Kontrollera annan utrustning som är ansluten till eluttaget. Fungerar den andra elektriska utrustningen?	Koppla bort den andra elektriska utrustningen och sätt sedan på skrivaren. Om skrivaren inte fungerar ansluter du den andra elektriska utrustningen.	Gå till steg 5.

Åtgärd	Ja	Nej
<p>Steg 5 Kontrollera om kablarna mellan skrivaren och datorn har anslutits till rätt portar.</p> <p>Är kablarna anslutna till rätt portar?</p>	Gå till steg 6.	<p>Kontrollera att följande stämmer överens:</p> <ul style="list-style-type: none"> • USB-symbolen på kabeln och USB-symbolen på skrivaren • Lämplig Ethernet-kabel med Ethernet-porten
<p>Steg 6 Se till att vägguttaget inte är frånslaget med en strömbrytare eller säkerhetsbrytare.</p> <p>Är vägguttaget frånslaget med en strömbrytare eller säkerhetsbrytare?</p>	Slå på strömbrytaren eller återställ säkerhetsbrytaren.	Gå till steg 7.
<p>Steg 7 Kontrollera om skrivaren är ansluten till överspänningsskydd, avbrottsfri strömförsörjning eller förlängningssladdar.</p> <p>Är skrivaren ansluten till överspänningsskydd, avbrottsfri strömförsörjning eller förlängningssladdar?</p>	Anslut skrivarens elsladd direkt till ett jordat eluttag.	Gå till steg 8.
<p>Steg 8 Kontrollera om ena änden av skrivarkabeln är ansluten till en port på skrivaren och den andra till datorn, skrivarservern eller annan nätverksenhet.</p> <p>Är skrivarkabeln ordentligt ansluten till skrivaren och datorn, skrivarservern, tillvalet eller annan nätverksenhet?</p>	Gå till steg 9.	Anslut skrivarkabeln ordentligt till skrivaren och datorn, skrivarservern, tillvalet eller annan nätverksenhet.
<p>Steg 9 Se till att installera alla maskinvarutillval ordentligt och ta bort allt förpackningsmaterial.</p> <p>Är alla maskinvarutillval korrekt installerade och allt förpackningsmaterial borttaget?</p>	Gå till steg 10.	Stäng av skrivaren, ta bort allt förpackningsmaterial och installera sedan om maskinvarutillvalen och sätt på skrivaren.
<p>Steg 10 Kontrollera att du har valt rätt portinställningar i skrivardrivrutinen.</p> <p>Är portinställningarna korrekta?</p>	Gå till steg 11.	Använd rätt skrivardrivrutinsinställningar.
<p>Steg 11 Kontrollera den installerade skrivardrivrutinen.</p> <p>Är rätt skrivardrivrutin installerad?</p>	Gå till steg 12.	Installera rätt skrivardrivrutin.
<p>Steg 12 Stäng av skrivaren, vänta i ungefär 10 sekunder och slå sedan på den igen.</p> <p>Fungerar skrivaren?</p>	Problemet är löst.	Kontakta teknisk support .

Skrivarens skärm är tom

Åtgärd	Ja	Nej
<p>Steg 1 Tryck på knappen Viloläge på skrivarens kontrollpanel.</p> <p>Visas Klar på skrivarens display?</p>	Problemet är löst.	Gå till steg 2.
<p>Steg 2 Stäng av skrivaren, vänta i ungefär 10 sekunder och slå sedan på den igen.</p> <p>Visas Vänta och Klar på skrivarens display?</p>	Problemet är löst.	Stäng av skrivaren och kontakta sedan teknisk support .

Problem med maskinvara och interna tillval

Kan inte upptäcka internt tillval

Åtgärd	Ja	Nej
<p>Steg 1 Stäng av skrivaren, vänta i ungefär 10 sekunder och sätt sedan på skrivaren.</p> <p>Fungerar det interna tillvalet korrekt?</p>	Problemet är löst.	Gå till steg 2.
<p>Steg 2 Kontrollera om det interna tillvalet är korrekt installerat på systemkortet.</p> <ul style="list-style-type: none"> a Stäng av skrivaren genom att trycka på strömbrytaren och dra sedan ut nätkabeln ur eluttaget. b Se till att det interna tillvalet är korrekt installerat i rätt kontakt på systemkortet. c Anslut nätsladden till skrivaren, sedan till ett jordat eluttag och sätt sedan på skrivaren. <p>Är det interna tillvalet korrekt installerat på systemkortet?</p>	Gå till steg 3.	Anslut det interna tillvalet till systemkortet.
<p>Steg 3 Skriv ut en sida med menyinställningar och kontrollera sedan om det interna tillvalet finns med i listan Installerade funktioner.</p> <p>Finns det interna tillvalet med på sidan med menyinställningar?</p>	Gå till steg 4.	Installera om det interna tillvalet.
<p>Steg 4 a Kontrollera att det interna tillvalet har valts. Det kan vara nödvändigt att lägga till det interna tillvalet i skrivardrivrutinen manuellt för att det ska vara tillgängligt för utskriftsjobb. Mer information finns i "Uppdatera tillgängliga alternativ i skrivardrivrutinen" på sidan 52.</p> <p>b Skicka utskriftsjobbet igen.</p> <p>Fungerar det interna tillvalet korrekt?</p>	Problemet är löst.	Kontakta teknisk support .

Den interna skrivarservern fungerar inte som den ska

Åtgärd	Ja	Nej
<p>Steg 1 Installera om den interna skrivarservern.</p> <p>a Koppla bort och installera om den interna skrivarservern. Mer information finns i "Installera en Internal Solutions Port" på sidan 36.</p> <p>b Skriv ut en sida med menyinställningar och kontrollera om den interna skrivarservern visas i listan Installerade funktioner.</p> <p>Visas den interna skrivarservern i listan Installerade funktioner?</p>	Gå till steg 2.	Kontrollera om den interna skrivarservern är kompatibel med skrivaren. Obs! En intern skrivarserver från en annan skrivare kanske inte fungerar med den här skrivaren.
<p>Steg 2 Kontrollera kabeln och den interna skrivarserverns anslutning. Använd rätt kabel och kontrollera att den är ordentligt ansluten till den interna skrivarservern.</p> <p>Fungerar den interna skrivarservern korrekt?</p>	Problemet är löst.	Kontakta teknisk support .

ISP:n (Internal Solutions Port) fungerar inte som den ska

Åtgärd	Ja	Nej
<p>Steg 1 Se till att ISP-porten (Internal Solutions Port) är installerad.</p> <p>a Installera ISP. Mer information finns i "Installera en Internal Solutions Port" på sidan 36.</p> <p>b Skriv ut en sida med menyinställningar och kontrollera om ISP-porten visas i listan Installerade funktioner.</p> <p>Visas ISP-porten i listan Installerade funktioner?</p>	Gå till steg 2.	Kontrollera att du har en ISP-port som stöds. Obs! En ISP-port från en annan skrivare kanske inte fungerar med den här skrivaren.
<p>Steg 2 Kontrollera kabelns och ISP-portens anslutning.</p> <p>a Använd rätt kabel och kontrollera att den är ordentligt ansluten till ISP-porten.</p> <p>b Kontrollera att ISP-portens gränssnittskabel är ordentligt ansluten till systemkortets uttag. Obs! ISP-gränssnittskabeln och uttaget på systemkortet är färgkodade.</p> <p>Fungerar ISP-porten korrekt?</p>	Problemet är löst.	Kontakta teknisk support .

Fackproblem

Åtgärd	Ja	Nej
<p>Steg 1</p> <p>a Dra ut facket och gör sedan följande:</p> <ul style="list-style-type: none"> • Kontrollera om det finns papper som fastnat eller matats fel. • Kontrollera att pappersstödens markeringar är i linje med fackets markeringar för pappersstorlek. • Om du skriver ut på anpassad pappersstorlek ser du till att pappersstöden vilar mot papperets kant. • Se till att papperet är under märket som anger maxgränsen för papperspåfyllning. • Se till att papperet ligger plant i facket. <p>b Kontrollera att facket är ordentligt stängt.</p> <p>Fungerar facket?</p>	Problemet är löst.	Gå till steg 2.
<p>Steg 2</p> <p>a Stäng av skrivaren, vänta i ungefär 10 sekunder och slå sedan på skrivaren igen.</p> <p>b Skicka utskriftsjobbet igen.</p> <p>Fungerar facket?</p>	Problemet är löst.	Gå till steg 3.
<p>Steg 3</p> <p>Kontrollera om facket är installerat och känns igen av skrivaren.</p> <p>Skriv ut en sida med menyinställningar och kontrollera om facket visas i listan Installerade funktioner.</p> <p>Visas facket på sidan med menyinställningar?</p>	Gå till steg 4.	Sätt tillbaka facket. Mer information finns i installationsdokumentationen som medföljde facket.
<p>Steg 4</p> <p>Se till att facket finns tillgängligt i skrivardrivrutinen.</p> <p>Obs! Om det behövs lägger du till facket i skrivardrivrutinen manuellt för att det ska vara tillgängligt för utskriftsjobb. Mer information finns i "Uppdatera tillgängliga alternativ i skrivardrivrutinen" på sidan 52.</p> <p>Är facket tillgängligt i skrivarens drivrutin?</p>	Problemet är löst.	Kontakta teknisk support .

USB-/parallellgränssnittskort fungerar inte som det ska

Åtgärd	Ja	Nej
<p>Steg 1</p> <p>Kontrollera att USB- eller parallellgränssnittskortet är installerat.</p> <p>a Installera USB- eller parallellgränssnittskortet. Mer information finns i "Installera en Internal Solutions Port" på sidan 36.</p> <p>b Skriv ut en sida med menyinställningar och kontrollera om USB- eller parallellgränssnittskortet visas i listan Installerade funktioner.</p> <p>Visas USB- eller parallellgränssnittskortet i listan Installerade funktioner?</p>	Gå till steg 2.	<p>Kontrollera att du har ett USB- eller parallellgränssnittskort som stöds.</p> <p>Obs! Ett USB- eller parallellgränssnittskort från en annan skrivare fungerar kanske inte för den här skrivaren.</p>

Åtgärd	Ja	Nej
<p>Steg 2</p> <p>Kontrollera kabeln och anslutningen till USB- eller parallellgränssnittskortet. Använd rätt kabel och kontrollera att den är ordentligt ansluten till USB- eller parallellgränssnittskortet.</p> <p>Fungerar USB- eller parallellgränssnittskortet som de ska?</p>	Problemet är löst.	Kontakta teknisk support .

Pappersmatningsproblem

Papper fastnar ofta

Åtgärd	Ja	Nej
<p>Steg 1</p> <p>a Dra ut facket och gör sedan följande:</p> <ul style="list-style-type: none"> • Se till att papperet ligger plant i facket. • Kontrollera att pappersstödens markeringar är i linje med fackets markeringar för pappersstorlek. • Kontrollera att pappersstöden sitter mot papperets kanter. • Se till att papperet är under märket som anger maxgränsen för papperspåfyllning. • Kontrollera att du skriver ut med rekommenderad pappersstorlek och -typ. <p>b Sätt in facket ordentligt. Om Åtgärda pappersstopp är aktiverat skrivs utskriftsjobben automatiskt ut på nytt.</p> <p>Uppstår papperstopp fortfarande ofta?</p>	Gå till steg 2.	Problemet är löst.
<p>Steg 2</p> <p>a Fyll på med papper från ett nytt paket. Obs! Papperet absorberar fukt på grund av hög luftfuktighet. Låt papperet ligga kvar i sin originalförpackning tills du behöver använda det.</p> <p>b Skicka utskriftsjobbet igen.</p> <p>Uppstår papperstopp fortfarande ofta?</p>	Gå till steg 3.	Problemet är löst.
<p>Steg 3</p> <p>a Granska tipsen om hur du undviker pappersstopp. Mer information finns i "Undvika pappersstopp" på sidan 242.</p> <p>b Följ rekommendationerna och skicka sedan om utskriftsjobbet.</p> <p>Uppstår papperstopp fortfarande ofta?</p>	Kontakta teknisk support .	Problemet är löst.

Meddelande om pappersstopp står kvar sedan stoppet har åtgärdats

Åtgärd	Ja	Nej
<p>Kontrollera att inget papper har fastnat i pappersbanan.</p> <p>a Ta bort det papper som har fastnat.</p> <p>b På skrivarens kontrollpanel trycker du på Fortsätt om du vill ta bort meddelandet och fortsätta skriva ut.</p> <p>Kvarstår meddelandet om pappersstopp?</p>	Kontakta teknisk support .	Problemet är löst.

Sidor som fastnat skrivs inte ut igen

Åtgärd	Ja	Nej
<p>Aktivera Åtgärda pappersstopp.</p> <p>a Från huvudmenyn går du till:</p> <p> > Inställningar > Allmänna inställningar > Återställ utskrift</p> <p>b På menyn Åtgärda pappersstopp trycker du på pilarna för att bläddra till På eller Auto.</p> <p>c Tryck på Skicka.</p> <p>Skriva ut sidor på nytt efter ett pappersstopp?</p>	Problemet är löst.	Kontakta teknisk support .

Lösa utskriftsproblem

Utskriftsproblem

Konfidentiella och övriga lagrade jobb skrivs inte ut

Obs! Konfidentiella, bekräftade, reserverade och upprepade utskriftsjobb kan komma att raderas om skrivaren skulle behöva extra minne för bearbetning av andra lagrade jobb.

Åtgärd	Ja	Nej
<p>Steg 1</p> <p>Öppna mappen med pausade jobb på skrivarens display och kontrollera sedan att utskriftsjobbet finns med i listan.</p> <p>Finns utskriftsjobbet med i listan i mappen med pausade jobb?</p>	Gå till steg 2.	Välj något av alternativen för att skriva ut eller stoppa och skicka sedan utskriftsjobbet igen. Mer information finns i "Skriva ut konfidentiella jobb och andra stoppade jobb" på sidan 92.
<p>Steg 2</p> <p>Utskriftsjobbet kan innehålla ett formateringsfel eller felaktig data.</p> <ul style="list-style-type: none"> • Ta bort utskriftsjobbet och skicka det sedan igen. • För PDF-filer skapar du en ny PDF och skriver sedan ut den igen. <p>Om du skriver ut från Internet kan skrivaren läsa flera jobbtitlar som dubletter och ta bort alla jobb utom det första.</p> <p>För Windows-användare</p> <ol style="list-style-type: none"> Öppna mappen Utskriftsegenskaper. I dialogrutan Skriv ut och lagra markerar du kryssrutan Behåll dubbla dokument. Ange ett PIN-nummer. <p>För Macintosh-användare</p> <p>Spara varje utskriftsjobb, ge varje jobb olika namn och skicka sedan de enskilda jobben till skrivaren.</p> <p>Skrevs utskriften ut?</p>	Problemet är löst.	Gå till steg 3.
<p>Steg 3</p> <p>Ta bort några stoppade jobb för att frigöra ytterligare skrivarminne.</p> <p>Skrevs utskriften ut?</p>	Problemet är löst.	Lägg till mer skrivarminne.

Kuverten klistras igen vid utskrift

Åtgärd	Ja	Nej
<p>a Använd kuvert som förvarats i torr miljö. Obs! Om du skriver ut på kuvert med hög fukthalt kan de klistras igen.</p> <p>b Skicka utskriftsjobbet igen.</p> <p>Klistras kuverten igen när du skriver ut?</p>	Kontakta teknisk support .	Problemet är löst.

Felmeddelande om läsning av flashenhet visas

Åtgärd	Ja	Nej
<p>Steg 1 Kontrollera om flashenheten har satts in i det främre USB-porten. Obs! Flashenheten fungerar inte om den sitter i den bakre USB-porten.</p> <p>Sitter flashenheten i den främre USB-porten?</p>	Gå till steg 2.	Sätt i flashenheten i den främre USB-porten.
<p>Steg 2 Kontrollera om indikatorlampan på skrivarens kontrollpanel blinkar grönt. Obs! Ett grönt blinkande ljus indikerar att skrivaren är upptagen.</p> <p>Blinkar indikatorn med grönt ljus?</p>	Vänta tills skrivaren är redo, visa listan över lagrade jobb och skriv sedan ut dokumenten.	Gå till steg 3.
<p>Steg 3 a Kontrollera om det finns några felmeddelanden på displayen. b Ta bort meddelandet.</p> <p>Visas felmeddelandet fortfarande?</p>	Gå till steg 4.	Problemet är löst.
<p>Steg 4 Kontrollera om flashenheten stöds. Mer information om testade och godkända USB-flashminnesenheter finns på "Flash-enheter och filtyper som stöds" på sidan 89.</p> <p>Visas felmeddelandet fortfarande?</p>	Gå till steg 5.	Problemet är löst.
<p>Steg 5 Kontrollera att USB-porten har avaktiverats av systemansvarig.</p> <p>Visas felmeddelandet fortfarande?</p>	Kontakta teknisk support .	Problemet är löst.

Felaktiga tecken skrivs ut

Åtgärd	Ja	Nej
<p>Steg 1 Se till att skrivaren inte är i hexspårningsläge.</p> <p>Obs! Om Klar Hex visas på skrivarens skärm stänger du av skrivaren och slår på den igen för att avaktivera Hexspårningsläge.</p> <p>Är skrivaren i Hexspårningsläge?</p>	Avaktivera Hexspårningsläge.	Gå till steg 2.
<p>Steg 2</p> <p>a På skrivarens kontrollpanel väljer du Standardnätverk eller Nätverk [x] och ställer in SmartSwitch till På.</p> <p>b Skicka utskriftsjobbet igen.</p> <p>Skrivs felaktiga tecken ut?</p>	Kontakta teknisk support .	Problemet är löst.

Jobben skrivs ut från fel fack eller på fel material

Åtgärd	Ja	Nej
<p>Steg 1</p> <p>a Kontrollera att du skriver ut på papper som facket kan hantera.</p> <p>b Skicka utskriftsjobbet igen.</p> <p>Skrevs utskriftsjobbet ut från rätt fack eller på rätt papper?</p>	Problemet är löst.	Gå till steg 2.
<p>Steg 2</p> <p>a I pappersmenyn på skrivarens kontrollpanel anger du pappersstorlek och -typ så att det överensstämmer med papperet som fyllts på i facket.</p> <p>b Skicka utskriftsjobbet igen.</p> <p>Skrevs utskriftsjobbet ut från rätt fack eller på rätt papper?</p>	Problemet är löst.	Gå till steg 3.
<p>Steg 3</p> <p>a Beroende på operativsystem öppnar du Utskriftsinställningar eller dialogrutan Skriv ut och anger papperstypen.</p> <p>b Skicka utskriftsjobbet igen.</p> <p>Skrevs utskriftsjobbet ut från rätt fack eller på rätt papper?</p>	Problemet är löst.	Gå till steg 4.
<p>Steg 4</p> <p>a Kontrollera att facken inte är länkade.</p> <p>b Skicka utskriftsjobbet igen.</p> <p>Skrevs utskriftsjobbet ut från rätt fack eller på rätt papper?</p>	Problemet är löst.	Kontakta teknisk support .

stora utskriftsjobb sorteras inte

Åtgärd	Ja	Nej
<p>Steg 1</p> <p>a På menyn Efterbehandling på skrivarens kontrollpanel ställer du in Sortera på (1,2,3) (1,2,3).</p> <p>b Skicka utskriftsjobbet igen.</p> <p>Skrevs jobbet ut sorterat på rätt sätt?</p>	Problemet är löst.	Gå till steg 2.
<p>Steg 2</p> <p>a I skrivarprogramvaran ställer du in Sortera på (1, 2, 3) (1, 2, 3).</p> <p>Obs! Om du anger inställningen (1,1,1) (2,2,2) för Sortera i programvaran åsidosätts inställningen på menyn Efterbehandling.</p> <p>b Skicka utskriftsjobbet igen.</p> <p>Skrevs jobbet ut sorterat på rätt sätt?</p>	Problemet är löst.	Gå till steg 3.
<p>Steg 3</p> <p>Reducera komplexiteten genom att begränsa antalet teckensnitt och deras storlek, antalet bilder och deras komplexitet samt antalet sidor i jobbet.</p> <p>Skrevs jobbet ut sorterat på rätt sätt?</p>	Problemet är löst.	Kontakta teknisk support .

Flerspråkig PDF-fil skrivs inte ut

Åtgärd	Ja	Nej
<p>Steg 1</p> <p>a Kontrollera om utskriftsalternativen för PDF är inställda för att bädda in alla teckensnitt.</p> <p>Mer information finns i den dokumentation som medföljde Adobe Acrobat.</p> <p>b Skapa en ny PDF-fil och skicka sedan utskriftsjobbet igen.</p> <p>Skrivs filerna ut?</p>	Problemet är löst.	Gå till steg 2.
<p>Steg 2</p> <p>a Öppna det dokument du vill skriva ut i Adobe Acrobat.</p> <p>b Klicka på Arkiv >Skriv ut >Avancerat >Skriv ut som bild >OK >OK.</p> <p>Skrivs filerna ut?</p>	Problemet är löst.	Kontakta teknisk support .

Utskriftsjobb skrivs inte ut

Åtgärd	Ja	Nej
<p>Steg 1</p> <p>a I det dokument du försöker skriva ut öppnar du dialogrutan Utskrift och kontrollerar att du har valt rätt skrivare.</p> <p>Obs! Om skrivaren inte är standardskrivaren måste du välja skrivaren för varje dokument du vill skriva ut.</p> <p>b Skicka utskriftsjobbet igen.</p> <p>Skrivs jobben ut?</p>	Problemet är löst.	Gå till steg 2.
<p>Steg 2</p> <p>a Kontrollera att skrivaren är ansluten och påslagen och att Klar visas på skrivarens skärm.</p> <p>b Skicka utskriftsjobbet igen.</p> <p>Skrivs jobben ut?</p>	Problemet är löst.	Gå till steg 3.
<p>Steg 3</p> <p>Om ett felmeddelande visas på skrivarens kontrollpanel tar du bort det.</p> <p>Obs! Skrivaren fortsätter att skriva ut när du har tagit bort meddelandet.</p> <p>Skrivs jobben ut?</p>	Problemet är löst.	Gå till steg 4.
<p>Steg 4</p> <p>a Kontrollera att portarna (USB-, seriell eller Ethernet) fungerar och att kablarna är ordentligt anslutna till datorn och skrivaren.</p> <p>Obs! Mer information finns i installationsdokumentationen som kom med skrivaren.</p> <p>b Skicka utskriftsjobbet igen.</p> <p>Skrivs jobben ut?</p>	Problemet är löst.	Gå till steg 5.
<p>Steg 5</p> <p>a Stäng av skrivaren, vänta i ungefär 10 sekunder och slå sedan på den igen.</p> <p>b Skicka utskriftsjobbet igen.</p> <p>Skrivs jobben ut?</p>	Problemet är löst.	Gå till steg 6.
<p>Steg 6</p> <p>a Ta bort och installera om skrivarprogramvaran. Mer information finns i "Installera skrivarprogramvara" på sidan 52.</p> <p>Obs! Mer information finns på http://support.dell.com.</p> <p>b Skicka utskriftsjobbet igen.</p> <p>Skrivs jobben ut?</p>	Problemet är löst.	Kontakta teknisk support .

Ett utskriftsjobb tar längre tid än väntat

Åtgärd	Ja	Nej
<p>Steg 1 Ändra skrivarens miljöinställningar.</p> <p>a På skrivarens kontrollpanel går du till: Inställningar >Allmänna inställningar</p> <p>b Välj Ekoläge eller Tyst läge och välj sedan Av.</p> <p>Obs! Avaktivering av Ekoläge eller Tyst läge kan öka energiförbrukningen och åtgången av förbrukningsartiklar eller både och.</p> <p>Fungerade utskriften?</p>	Problemet är löst.	Gå till steg 2.
<p>Steg 2 Minska antalet teckensnitt och deras storlek, antalet bilder och deras komplexitet eller antalet sidor i utskriftsjobbet, och skicka det sedan igen.</p> <p>Fungerade utskriften?</p>	Problemet är löst.	Gå till steg 3.
<p>Steg 3 a Ta bort lagrade jobb som finns i skrivarminnet. b Skicka utskriftsjobbet igen.</p> <p>Fungerade utskriften?</p>	Problemet är löst.	Gå till steg 4.
<p>Steg 4 a Avaktivera sidskyddsfunktionen. På skrivarens kontrollpanel går du till: Inställningar >Allmänna inställningar >Återställ utskrift >Skydda sida > Av b Skicka utskriftsjobbet igen.</p> <p>Fungerade utskriften?</p>	Problemet är löst.	Gå till steg 5.
<p>Steg 5 a Kontrollera att kabelanslutningarna till skrivaren och skrivarservern sitter fast ordentligt. Mer information finns i installationsdokumentationen som kom med skrivaren. b Skicka utskriftsjobbet igen.</p> <p>Fungerade utskriften?</p>	Problemet är löst.	Gå till steg 6.
<p>Steg 6 Installera ytterligare skrivarminne och skicka sedan utskriftsjobbet igen.</p> <p>Fungerade utskriften?</p>	Problemet är löst.	Kontakta teknisk support .

Utskriften går långsammare

Anmärkningar:

- När du skriver ut med smalt papper skriver skrivaren ut med en lägre hastighet för att förhindra skador på fixeringsenheten.

- Skrivarens hastighet kan minskas när du skriver ut under längre perioder eller vid höga temperaturer.

Åtgärd	Ja	Nej
<p>Steg 1</p> <p>a Se till att fixeringstypen matchar den pappersstorlek som har fyllts på i facket.</p> <p>Obs! Använd en 110-volts fixeringsenhet för utskrift på papper i Letterstorlek och en 220-volts fixeringsenhet för utskrift på A4-papper.</p> <p>b Skicka utskriftsjobbet igen.</p> <p>Ökar utskriftshastigheten?</p>	Problemet är löst.	Gå till steg 2.
<p>Steg 2</p> <p>a Byt ut fixeringsenheten. Om du vill ha mer information kan du läsa i instruktionsbladet som medföljde reservdelen.</p> <p>b Skicka utskriftsjobbet igen.</p> <p>Ökar utskriftshastigheten?</p>	Problemet är löst.	Kontakta teknisk support .

Det går inte att länka facken

Anmärkningar:

- Facken kan känna av papperets längd.
- Universalarkmataren känner inte av pappersstorleken automatiskt. Du måste ange storleken på menyn Pappersstorlek/typ.

Åtgärd	Ja	Nej
<p>Steg 1</p> <p>a Öppna facken och kontrollera om de innehåller papper av samma storlek och typ.</p> <ul style="list-style-type: none"> • Kontrollera att pappersstöden är i rätt position för den pappersstorlek som fyllts på i varje fack. • Kontrollera att pappersstödens markeringar är i linje med fackets markeringar för pappersstorlek. <p>b Skicka utskriftsjobbet igen.</p> <p>Länkas facken korrekt?</p>	Problemet är löst.	Gå till steg 2.
<p>Steg 2</p> <p>a På skrivarens kontrollpanel anger du pappersstorlek och -typ på pappersmenyn så att inställningarna överensstämmer med papperet som fyllts på i facken som ska länkas.</p> <p>Obs! Pappersstorlek och -typ måste stämma överens för fack som ska länkas.</p> <p>b Skicka utskriftsjobbet igen.</p> <p>Länkas facken korrekt?</p>	Problemet är löst.	Kontakta teknisk support .

Det blir oväntade sidbrytningar

Åtgärd	Ja	Nej
<p>Öka utskriftstidsgränsen.</p> <p>a Från huvudmenyn går du till:</p> <p> >Inställningar >Allmänna inställningar >Tidsgränser</p> <p>b Öka värdet för Utskriftstidsgräns och tryck sedan på Skicka.</p> <p>c Skicka utskriftsjobbet igen.</p> <p>Skrevs filen ut korrekt?</p>	Problemet är löst.	Sök i den ursprungliga filen efter manuella sidbrytningar.

Problem med utskriftskvalitet

Tecknen har ojämna kanter

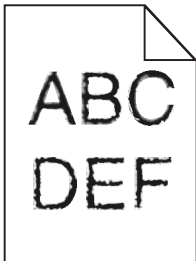

Åtgärd	Ja	Nej
<p>Steg 1</p> <p>a Skriv ut en teckensnittslista för att kontrollera om teckensnitten du använder stöds av skrivaren.</p> <p>1 På skrivarens kontrollpanel går du till:</p> <p> >Rapporter >Skriva ut teckensnitt</p> <p>2 Tryck på PCL-teckensnitt eller PostScript-teckensnitt.</p> <p>b Använd ett teckensnitt som är kompatibelt med skrivaren eller installera det teckensnitt som du vill använda. Om du vill ha mer information kan du kontakta systemadministratören.</p> <p>c Skicka utskriftsjobbet igen.</p> <p>Innehåller utskrifter fortfarande tecken som har ojämna kanter?</p>	Gå till steg 2.	Problemet är löst.
<p>Steg 2</p> <p>a Använd ett teckensnitt som är kompatibelt med skrivaren eller installera det teckensnitt som du vill använda på datorn. Om du vill ha mer information kan du kontakta systemadministratören.</p> <p>b Skicka utskriftsjobbet igen.</p> <p>Innehåller utskrifter fortfarande tecken som har ojämna kanter?</p>	Kontakta teknisk support .	Problemet är löst.

Skrivaren skriver ut tomma sidor

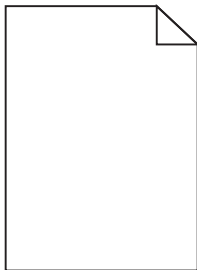

Åtgärd	Ja	Nej
<p>Steg 1</p> <p>a Kontrollera om det finns något förpackningsmaterial kvar på bildhanteringsenheten.</p> <ol style="list-style-type: none"> 1 Ta ut tonerpatronen och sedan bildhanteringsenheten. 2 Kontrollera om förpackningsmaterialet har tagits bort ordentligt från bildhanteringsenheten. <p>Varning – risk för skador: Utsätt inte bildhanteringsenheten för direkt ljus under mer än tio minuter. Exponering för ljus under en längre tid kan orsaka problem med utskriftskvaliteten.</p> <ol style="list-style-type: none"> 3 Sätt tillbaka bildhanteringsenheten och sätt sedan tillbaka patronen. <p>b Skicka utskriftsjobbet igen.</p> <p>Skriver skrivaren fortfarande ut tomma sidor?</p>	Gå till steg 2.	Problemet är löst.
<p>Steg 2</p> <p>a Fördela om tonern i bildhanteringsenheten.</p> <ol style="list-style-type: none"> 1 Ta ut tonerpatronen och sedan bildhanteringsenheten. 2 Skaka bildhanteringsenheten. <p>Varning – risk för skador: Utsätt inte bildhanteringsenheten för direkt ljus under mer än tio minuter. Exponering för ljus under en längre tid kan orsaka problem med utskriftskvaliteten.</p> <ol style="list-style-type: none"> 3 Sätt tillbaka bildhanteringsenheten och sätt sedan tillbaka patronen. <p>b Skicka utskriftsjobbet igen.</p> <p>Skriver skrivaren fortfarande ut tomma sidor?</p>	Gå till steg 3.	Problemet är löst.
<p>Steg 3</p> <p>Byt ut bildhanteringsenheten och skicka utskriftsjobbet igen.</p> <p>Skriver skrivaren fortfarande ut tomma sidor?</p>	Kontakt teknisk support .	Problemet är löst.

Beskurna sidor eller bilder

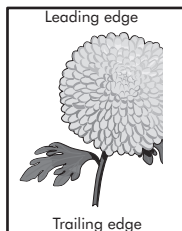
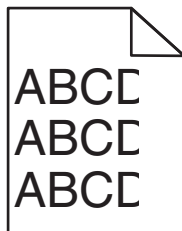

Åtgärd	Ja	Nej
<p>Steg 1</p> <p>a Flytta längd- och breddstöden i facket till korrekt läge för det pappersformat som är påfyllt.</p> <p>b Skicka utskriftsjobbet igen.</p> <p>Är sidan eller bilden beskuren?</p>	Gå till steg 2.	Problemet är löst.
<p>Steg 2</p> <p>På skrivarens kontrollpanel anger du pappersstorlek och -typ i pappersmenyn så att det överensstämmer med papperet som fyllts på i facket.</p> <p>Är det samma storlek och typ av papper som har fyllts på i facket?</p>	Gå till steg 3.	<p>Prova med något/några av följande alternativ:</p> <ul style="list-style-type: none"> • Ange pappersstorleken i inställningarna för facket så att den matchar det papper som finns i facket. • Ändra papperet som fyllts på i facket så att det matchar pappersstorleken som har angivits i inställningarna för facket.
<p>Steg 3</p> <p>a Du anger pappersstorleken från Utskriftsinställningar eller dialogrutan. Skriv ut, beroende på vilket operativsystem du har.</p> <p>b Skicka utskriftsjobbet igen.</p> <p>Är sidan eller bilden beskuren?</p>	Gå till steg 4.	Problemet är löst.
<p>Steg 4</p> <p>a Sätt tillbaka bildhanteringsenheten.</p> <ol style="list-style-type: none"> 1 Ta bort bläckpatronen. 2 Ta bort bildhanteringsenheten. <p>Varning – risk för skador: Utsätt inte bildhanteringsenheten för direkt ljus under mer än tio minuter. Exponering för ljus under en längre tid kan orsaka problem med utskriftskvaliteten.</p> <ol style="list-style-type: none"> 3 Sätt tillbaka bildhanteringsenheten och sätt sedan tillbaka patronen. <p>b Skicka utskriftsjobbet igen.</p> <p>Är sidan eller bilden beskuren?</p>	Kontakta teknisk support .	Problemet är löst.

Komprimerade bilder uppträder på utskrifter

Obs! Utskrift på Letter-papper med en 220-volts fixeringsenhet komprimerar bilderna.

Åtgärd	Ja	Nej
<p>Steg 1</p> <p>a Se till att fixeringstypen matchar den pappersstorlek som har fyllts på i facket.</p> <p>Obs! Använd en 110-volts fixeringsenhet för utskrift på papper i Letter-storlek och en 220-volts fixeringsenhet för utskrift på A4-papper.</p> <p>b Skicka utskriftsjobbet igen.</p> <p>Uppträder komprimerade bilder fortfarande?</p>	Problemet är löst.	Gå till steg 2.
<p>Steg 2</p> <p>a Byt ut fixeringsenheten. Om du vill ha mer information kan du läsa i instruktionsbladet som medföljde reservdelen.</p> <p>b Skicka utskriftsjobbet igen.</p> <p>Uppträder komprimerade bilder fortfarande?</p>	Problemet är löst.	Kontakta teknisk support .

Skuggbilder uppstår på utskrifter

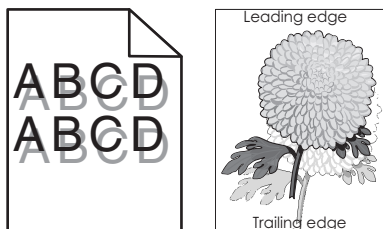

Åtgärd	Ja	Nej
<p>Steg 1</p> <p>Fyll på papper med rätt papperstyp och -vikt i facket.</p> <p>Har papper med rätt papperstyp och -vikt fyllts på i facket?</p>	Gå till steg 2.	Fyll på papper med rätt papperstyp och -vikt i facket.
<p>Steg 2</p> <p>På skrivarens kontrollpanel anger du papperstyp och -vikt in pappersmenyn så att det överensstämmer med papperet som fyllts på i facket.</p> <p>Har facket ställts in på rätt typ och -vikt för det papper som har fyllts på?</p>	Gå till steg 3.	Ändra det papper som har fyllts på i facket så att det matchar den papperstyp och -vikt som angivits i inställningarna för facket.
<p>Steg 3</p> <p>a Du anger papperstyp och -vikt från Utskriftsinställningar eller dialogrutan Skriv ut, beroende på vilket operativsystem du har.</p> <p>b Skicka utskriftsjobbet igen.</p> <p>Uppstår skuggbilder fortfarande på utskrifter?</p>	Gå till steg 4.	Problemet är löst.

Åtgärd	Ja	Nej
Steg 4 Byt ut bildhanteringsenheten och skicka utskriftsjobbet igen. Uppstår skuggbilder fortfarande på utskrifter?	Kontakta teknisk support .	Problemet är löst.

Grå bakgrund på utskrifter

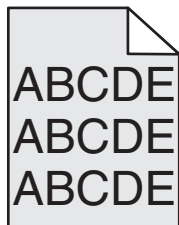

Åtgärd	Ja	Nej
Steg 1 a Minska tonersvärtan i kvalitetsmenyn på skrivarens kontrollpanel. Obs! 8 är fabriksinställt som standard. b Skicka utskriftsjobbet igen. Försvann den grå bakgrunden från utskrifterna?	Problemet är löst.	Gå till steg 2.
Steg 2 Installera om bildhanteringsenheten och tonerpatronen. a Ta bort bläckpatronen. b Ta bort bildhanteringsenheten. Varning – risk för skador: Utsätt inte bildhanteringsenheten för direkt ljus under mer än tio minuter. Om den utsätts för ljus under längre tid kan det bli problem med utskriftskvaliteten. c Sätt tillbaka bildhanteringsenheten och sätt sedan tillbaka patronen. d Skicka utskriftsjobbet igen. Försvann den grå bakgrunden från utskrifterna?	Problemet är löst.	Gå till steg 3.
Steg 3 Byt ut bildhanteringsenheten och skicka utskriftsjobbet igen. Försvann den grå bakgrunden från utskrifterna?	Problemet är löst.	Kontakta teknisk support .

Fel marginaler på utskrifter

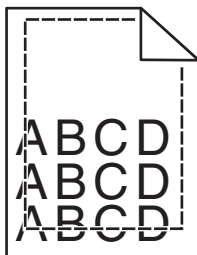

Åtgärd	Ja	Nej
<p>Steg 1</p> <p>a Flytta pappersstöden i magasinet till rätt läge för det pappersformat som är påfyllt.</p> <p>b Skicka utskriftsjobbet igen.</p> <p>Är marginalerna korrekta?</p>	Problemet är löst.	Gå till steg 2.
<p>Steg 2</p> <p>På skrivarens kontrollpanel anger du pappersstorleken i pappersmenyn så att den överensstämmer med papperet som fyllts på i facket.</p> <p>Matchar pappersstorleken det papper som har fyllts på i facket?</p>	Gå till steg 3.	<p>Prova med något/några av följande alternativ:</p> <ul style="list-style-type: none"> • Ange pappersstorleken i inställningarna för facket så att den matchar det papper som finns i facket. • Ändra papperet som fyllts på i facket så att det matchar pappersstorleken som har angivits i inställningarna för facket.
<p>Steg 3</p> <p>a Du anger pappersstorleken från Utskriftsinställningar eller dialogrutan. Skriv ut, beroende på vilket operativsystem du har.</p> <p>b Skicka utskriftsjobbet igen.</p> <p>Är marginalerna korrekta?</p>	Problemet är löst.	Kontakta teknisk support .

Pappersböjning

Åtgärd	Ja	Nej
<p>Steg 1 Flytta pappersstöden i facket till rätt läge för det pappersformat som är påfyllt.</p> <p>Är pappersstöden korrekt inställda?</p>	Gå till steg 2.	Justera pappersstöden.
<p>Steg 2 På skrivarens kontrollpanel anger du papperstyp och -vikt i pappersmenyn så att det överensstämmer med papperet som fyllts på i facket.</p> <p>Överensstämmer papperstyp och -vikt med typ och vikt för papperet i facket?</p>	Gå till steg 3.	Ange papperstyp och -vikt i inställningarna för facket så att det matchar papperet som fyllts på i facket.
<p>Steg 3</p> <p>a Du anger papperstyp och -vikt från Utskriftsinställningar eller dialogrutan. Skriv ut, beroende på vilket operativsystem du har.</p> <p>b Skicka utskriftsjobbet igen.</p> <p>Är papperet fortfarande böjt?</p>	Gå till steg 4.	Problemet är löst.
<p>Steg 4</p> <p>a Ta bort papperet från facket och vänd sedan på det.</p> <p>b Skicka utskriftsjobbet igen.</p> <p>Är papperet fortfarande böjt?</p>	Gå till steg 5.	Problemet är löst.
<p>Steg 5</p> <p>a Fyll på med papper från ett nytt paket.</p> <p>Obs! Papperet absorberar fukt på grund av hög luftfuktighet. Låt papperet ligga kvar i sin originalförpackning tills du ska använda det.</p> <p>b Skicka utskriftsjobbet igen.</p> <p>Är papperet fortfarande böjt?</p>	Kontakta teknisk support .	Problemet är löst.

Oregelbunden utskrift

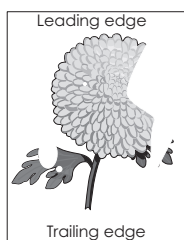
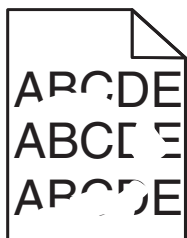

Åtgärd	Ja	Nej
<p>Steg 1</p> <p>a Flytta pappersstöden i facket till rätt läge för det pappersformat som har fyllts på i facket.</p> <p>b Skicka utskriftsjobbet igen.</p> <p>Är utskriften fortfarande oregelbunden?</p>	Gå till steg 2.	Problemet är löst.

Åtgärd	Ja	Nej
<p>Steg 2 På skrivarens kontrollpanel anger du pappersstorlek och -typ i pappersmenyn så att det överensstämmer med papperet som fyllts på i facket.</p> <p>Överensstämmer skrivarens inställningar med papperstyp och -vikt för papperet i facket?</p>	Gå till steg 3.	Ange pappersstorlek och -typ i inställningarna för facket så att det matchar papperet som fyllts på i facket.
<p>Steg 3 a Du anger papperstyp och -vikt från Utskriftsinställningar eller dialogrutan. Skriv ut, beroende på vilket operativsystem du har. b Skicka utskriftsjobbet igen.</p> <p>Är utskriften fortfarande oregelbunden?</p>	Gå till steg 4.	Problemet är löst.
<p>Steg 4 Kontrollera om papperet som fyllts på i facket är strukturerat eller har grov yta.</p> <p>Skriver du ut på papper som är strukturerat eller har grov yta?</p>	På skrivarens kontrollpanel anger du pappersstrukturen i pappersmenyn så att den överensstämmer med papperet som fyllts på i facket.	Gå till steg 5.
<p>Steg 5 a Fyll på med papper från ett nytt paket. Obs! Papperet absorberar fukt på grund av hög luftfuktighet. Låt papperet ligga kvar i sin originalförpackning tills du ska använda det. b Skicka utskriftsjobbet igen.</p> <p>Är utskriften fortfarande oregelbunden?</p>	Gå till steg 6.	Problemet är löst.
<p>Steg 6 Byt ut bildhanteringsenheten och skicka utskriftsjobbet igen.</p> <p>Är utskriften fortfarande oregelbunden?</p>	Kontakta teknisk support eller din återförsäljare av Dell-skrivare.	Problemet är löst.

Återkommande fel uppstår på utskrifter

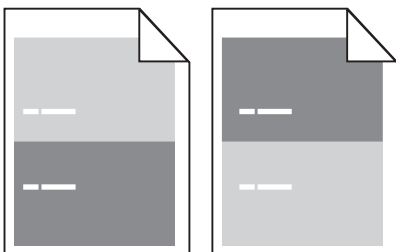

Åtgärd	Ja	Nej
<p>Steg 1</p> <p>a Byt ut bildhanteringsenheten om avstånden mellan felen är samma som något av följande:</p> <ul style="list-style-type: none"> • 47,8 mm • 96,8 mm • 28,5 mm <p>b Skicka utskriftsjobbet igen.</p> <p>Uppstår återkommande fel fortfarande på utskrifter?</p>	Gå till steg 2.	Problemet är löst.
<p>Steg 2</p> <p>a Byt ut fixeringsenheten om avstånden mellan felen är samma som något av följande:</p> <ul style="list-style-type: none"> • 94,25 mm • 95,2 mm <p>b Skicka utskriftsjobbet igen.</p> <p>Uppstår återkommande fel fortfarande på utskrifter?</p>	Kontakta teknisk support .	Problemet är löst.

Utskriften är för mörk

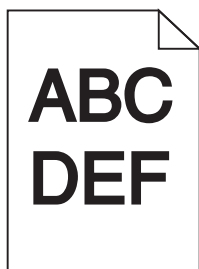

Åtgärd	Ja	Nej
<p>Steg 1</p> <p>a Minska tonersvärten i kvalitetsmenyn på skrivarens kontrollpanel. Obs! 8 är fabriksinställt som standard.</p> <p>b Skicka utskriftsjobbet igen.</p> <p>Är utskriften fortfarande för mörk?</p>	Gå till steg 2.	Problemet är löst.

Åtgärd	Ja	Nej
<p>Steg 2</p> <p>a På skrivarens kontrollpanel anger du papperstyp, -struktur och -vikt i pappersmenyn så att det överensstämmer med papperet som fyllts på i facket.</p> <p>b Skicka utskriftsjobbet igen.</p> <p>Har facket ställts in på rätt typ, struktur och vikt för det papper som har fyllts på?</p>	Gå till steg 3.	<p>Prova med något/några av följande alternativ:</p> <ul style="list-style-type: none"> • Ange papperstyp, -struktur och -vikt i inställningarna för facket så att det matchar papperet som fyllts på i facket. • Ändra det papper som har fyllts på i facket så att det matchar papperstyp, -struktur och -vikt som angivits i inställningarna för facket.
<p>Steg 3</p> <p>a Du anger papperstyp, -struktur och -vikt från Utskriftsinställningar eller dialogrutan Skriv ut, beroende på vilket operativsystem du har.</p> <p>b Skicka utskriftsjobbet igen.</p> <p>Är utskriften fortfarande för mörk?</p>	Gå till steg 4.	Problemet är löst.
<p>Steg 4</p> <p>Kontrollera om papperet som fyllts på i facket är strukturerat eller har grov yta.</p> <p>Skriver du ut på papper som är strukturerat eller har grov yta?</p>	Ändra strukturinställningarna i menyn Pappersstruktur på skrivarens kontrollpanel så att de överensstämmer med det papper du skriver ut på.	Gå till steg 5.
<p>Steg 5</p> <p>a Fyll på med papper från ett nytt paket.</p> <p>Obs! Papperet absorberar fukt på grund av hög luftfuktighet. Låt papperet ligga kvar i sin originalförpackning tills du ska använda det.</p> <p>b Skicka utskriftsjobbet igen.</p> <p>Är utskriften fortfarande för mörk?</p>	Gå till steg 6.	Problemet är löst.
<p>Steg 6</p> <p>Byt ut bildhanteringsenheten och skicka utskriftsjobbet igen.</p> <p>Är utskriften fortfarande för mörk?</p>	Kontakta teknisk support .	Problemet är löst.

Utskriften är för ljus

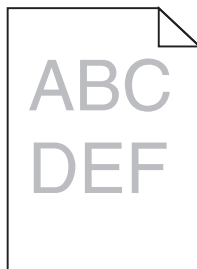

Åtgärd	Ja	Nej
<p>Steg 1</p> <p>a Öka tonersvärtan i kvalitetsmenyn på skrivarens kontrollpanel. Obs! 8 är fabriksinställt som standard.</p> <p>b Skicka utskriftsjobbet igen.</p> <p>Är utskriften fortfarande för ljus?</p>	Gå till steg 2.	Problemet är löst.
<p>Steg 2</p> <p>På skrivarens kontrollpanel anger du papperstyp, -struktur och -vikt i pappersmenyn så att det överensstämmer med papperet som fyllts på i facket.</p> <p>Har facket ställts in på rätt typ, struktur och vikt för det papper som har fyllts på?</p>	Gå till steg 3.	Ändra papperstyp, -struktur och -vikt så att det matchar det papper som fyllts på i facket.
<p>Steg 3</p> <p>a Du anger papperstyp, -struktur och -vikt från Utskriftsinställningar eller dialogrutan Skriv ut, beroende på vilket operativsystem du har.</p> <p>b Skicka utskriftsjobbet igen.</p> <p>Är utskriften fortfarande för ljus?</p>	Gå till steg 4.	Problemet är löst.
<p>Steg 4</p> <p>Se till att papperet inte är strukturerat eller har grov yta.</p> <p>Skriver du ut på papper som är strukturerat eller har grov yta?</p>	Ändra strukturinställningarna i menyn Pappersstruktur på skrivarens kontrollpanel så att de överensstämmer med det papper du skriver ut på.	Gå till steg 5.
<p>Steg 5</p> <p>a Fyll på med papper från ett nytt paket. Obs! Papperet absorberar fukt på grund av hög luftfuktighet. Låt papperet ligga kvar i sin originalförpackning tills du ska använda det.</p> <p>b Skicka utskriftsjobbet igen.</p> <p>Är utskriften fortfarande för ljus?</p>	Gå till steg 6.	Problemet är löst.

Åtgärd	Ja	Nej
<p>Steg 6</p> <p>a Fördela om tonern i bildhanteringsenheten.</p> <ol style="list-style-type: none"> 1 Ta ut tonerpatronen och sedan bildhanteringsenheten. 2 Skaka bildhanteringsenheten. <p>Varning – risk för skador: Utsätt inte bildhanteringsenheten för direkt ljus under mer än tio minuter. Exponering för ljus under en längre tid kan orsaka problem med utskriftskvaliteten.</p> <ol style="list-style-type: none"> 3 Sätt tillbaka bildhanteringsenheten och sätt sedan tillbaka patronen. <p>b Skicka utskriftsjobbet igen.</p> <p>Är utskriften fortfarande för ljus?</p>	Gå till steg 7.	Problemet är löst.
<p>Steg 7</p> <p>Byt ut bildhanteringsenheten och skicka utskriftsjobbet igen.</p> <p>Är utskriften fortfarande för ljus?</p>	Kontakta teknisk support .	Problemet är löst.

Skev utskrift

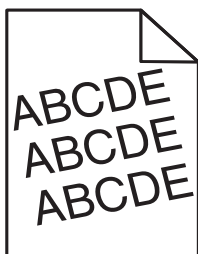

Åtgärd	Ja	Nej
<p>Steg 1</p> <p>a Flytta pappersstöden i facket till rätt läge för det pappersformat som är påfyllt.</p> <p>b Skicka utskriftsjobbet igen.</p> <p>Är utskriften fortfarande skev?</p>	Gå till steg 2.	Problemet är löst.
<p>Steg 2</p> <p>a Kontrollera att du skriver ut på ett papper som går att använda i facket.</p> <p>b Skicka utskriftsjobbet igen.</p> <p>Är utskriften fortfarande skev?</p>	Kontakta teknisk support .	Problemet är löst.

Skrivaren skriver ut helsvarta sidor



Åtgärd	Ja	Nej
<p>Steg 1</p> <p>a Sätt tillbaka bildhanteringsenheten.</p> <p>1 Ta ut tonerpatronen och sedan bildhanteringsenheten.</p> <p>Varning – risk för skador: Utsätt inte bildhanteringsenheten för direkt ljus under mer än tio minuter. Exponering för ljus under en längre tid kan orsaka problem med utskriftskvaliteten.</p> <p>2 Sätt tillbaka bildhanteringsenheten och sätt sedan tillbaka patronen.</p> <p>b Skicka utskriftsjobbet igen.</p> <p>Skriver skrivaren ut helsvarta sidor?</p>	Gå till steg 2.	Problemet är löst.
<p>Steg 2</p> <p>Byt ut bildhanteringsenheten och skicka utskriftsjobbet igen.</p> <p>Skriver skrivaren ut helsvarta sidor?</p>	Kontakta teknisk support .	Problemet är löst.

Dålig utskriftskvalitet på OH-film

Åtgärd	Ja	Nej
<p>Steg 1</p> <p>På skrivarens kontrollpanel anger du papperstypen i pappersmenyn så att den överensstämmer med papperet som fyllts på i facket.</p> <p>Är papperstypen för facket inställd på OH-film?</p>	Gå till steg 2.	Ställ in papperstypen på OH-film.
<p>Steg 2</p> <p>a Kontrollera om du använder en rekommenderad typ av OH-film.</p> <p>b Skicka utskriftsjobbet igen.</p> <p>Är utskriftskvaliteten fortfarande dålig?</p>	Kontakta teknisk support .	Problemet är löst.

Vågräta streck uppstår på utskrifter

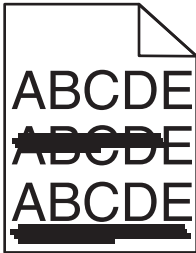

Åtgärd	Ja	Nej
<p>Steg 1</p> <p>a Du anger fack eller matare från Utskriftsinställningar eller dialogrutan Skriv ut, beroende på vilket operativsystem du har.</p> <p>b Skicka utskriftsjobbet igen.</p> <p>Uppstår vågräta streck på utskrifter?</p>	Gå till steg 2.	Problemet är löst.
<p>Steg 2</p> <p>På skrivarens kontrollpanel anger du papperstyp och -vikt i pappersmenyn så att det överensstämmer med papperet som fyllts på i facket.</p> <p>Överensstämmer papperstyp och -vikt med typ och vikt för papperet i facket?</p>	Gå till steg 3.	Ändra papperstyp och -vikt så att det överensstämmer med det papper som fyllts på i facket.
<p>Steg 3</p> <p>a Fyll på med papper från ett nytt paket.</p> <p>Obs! Papperet absorberar fukt på grund av hög luftfuktighet. Låt papperet ligga kvar i sin originalförpackning tills du ska använda det.</p> <p>b Skicka utskriftsjobbet igen.</p> <p>Uppstår vågräta streck på utskrifter?</p>	Gå till steg 4.	Problemet är löst.
<p>Steg 4</p> <p>a Sätt tillbaka bildhanteringsenheten.</p> <p>1 Ta ut tonerpatronen och sedan bildhanteringsenheten.</p> <p>Varning – risk för skador: Utsätt inte bildhanteringsenheten för direkt ljus under mer än tio minuter. Exponering för ljus under en längre tid kan orsaka problem med utskriftskvaliteten.</p> <p>2 Sätt tillbaka bildhanteringsenheten och sätt sedan tillbaka patronen.</p> <p>b Skicka utskriftsjobbet igen.</p> <p>Uppstår vågräta streck på utskrifter?</p>	Gå till steg 5.	Problemet är löst.
<p>Steg 5</p> <p>Byt ut bildhanteringsenheten och skicka utskriftsjobbet igen.</p> <p>Uppstår vågräta streck på utskrifter?</p>	Kontakta teknisk support .	Problemet är löst.

Lodräta streck uppstår på utskrifter

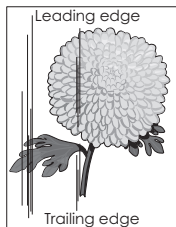
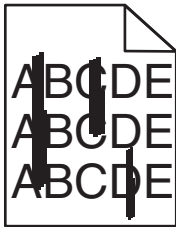

Åtgärd	Ja	Nej
<p>Steg 1</p> <p>a Du anger papperstyp, -struktur och -vikt från Utskriftsinställningar eller dialogrutan Skriv ut, beroende på vilket operativsystem du har.</p> <p>b Skicka utskriftsjobbet igen.</p> <p>Uppstår lodräta streck på utskrifter?</p>	Gå till steg 2.	Problemet är löst.
<p>Steg 2</p> <p>På skrivarens kontrollpanel anger du pappersstruktur, -typ och -vikt i pappersmenyn så att det överensstämmer med papperet som fyllts på i facket.</p> <p>Överensstämmer pappersstruktur, -typ och -vikt med papperet i facket?</p>	Gå till steg 3.	<p>Prova med något/några av följande alternativ:</p> <ul style="list-style-type: none"> • Ange pappersstruktur, -typ och -vikt i inställningarna för facket så att det överensstämmer med papperet som fyllts på i facket. • Ändra det papper som har fyllts på i facket så att det överensstämmer med pappersstruktur, -typ och -vikt som angivits i inställningarna för facket.
<p>Steg 3</p> <p>a Fyll på med papper från ett nytt paket.</p> <p>Obs! Papperet absorberar fukt på grund av hög luftfuktighet. Låt papperet ligga kvar i sin originalförpackning tills du ska använda det.</p> <p>b Skicka utskriftsjobbet igen.</p> <p>Uppstår lodräta streck på utskrifter?</p>	Gå till steg 4.	Problemet är löst.

Åtgärd	Ja	Nej
<p>Steg 4</p> <p>a Sätt tillbaka bildhanteringsenheten.</p> <p>1 Ta ut tonerpatronen och sedan bildhanteringsenheten.</p> <p>Varning – risk för skador: Utsätt inte bildhanteringsenheten för direkt ljus under mer än tio minuter. Exponering för ljus under en längre tid kan orsaka problem med utskriftskvaliteten.</p> <p>2 Sätt tillbaka bildhanteringsenheten och sätt sedan tillbaka patronen.</p> <p>b Skicka utskriftsjobbet igen.</p> <p>Uppstår lodräta streck på utskrifter?</p>	Gå till steg 5.	Problemet är löst.
<p>Steg 5</p> <p>Byt ut bildhanteringsenheten och skicka utskriftsjobbet igen.</p> <p>Uppstår lodräta streck på utskrifter?</p>	Kontakta teknisk support eller din återförsäljare av Dell-skrivare.	Problemet är löst.

Horisontella tomrum uppstår på utskrifter

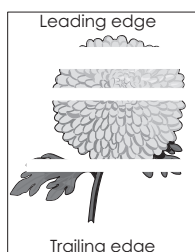

Åtgärd	Ja	Nej
<p>Steg 1</p> <p>a Se till att ett lämpligt fyllningsmönster är valt i programmet.</p> <p>b Skicka utskriftsjobbet igen.</p> <p>Uppstår horisontella tomrum på utskrifter?</p>	Gå till steg 2.	Problemet är löst.
<p>Steg 2</p> <p>a Fyll på det angivna facket eller arkmataren med en rekommenderad paperstyp.</p> <p>b Skicka utskriftsjobbet igen.</p> <p>Uppstår horisontella tomrum på utskrifter?</p>	Gå till steg 3.	Problemet är löst.

Åtgärd	Ja	Nej
<p>Steg 3</p> <p>a Fördela om tonern i bildhanteringsenheten.</p> <ol style="list-style-type: none"> 1 Ta ut tonerpatronen och sedan bildhanteringsenheten. 2 Skaka bildhanteringsenheten. <p>Varning – risk för skador: Utsätt inte bildhanteringsenheten för direkt ljus under mer än tio minuter. Exponering för ljus under en längre tid kan orsaka problem med utskriftskvaliteten.</p> <ol style="list-style-type: none"> 3 Sätt tillbaka bildhanteringsenheten och sätt sedan tillbaka patronen. <p>b Skicka utskriftsjobbet igen.</p> <p>Uppstår horisontella tomrum på utskrifter?</p>	Gå till steg 4.	Problemet är löst.
<p>Steg 4</p> <p>Byt ut bildhanteringsenheten och skicka utskriftsjobbet igen.</p> <p>Uppstår horisontella tomrum på utskrifter?</p>	Kontakta teknisk support .	Problemet är löst.

Vertikala tomrum uppstår på utskrifter

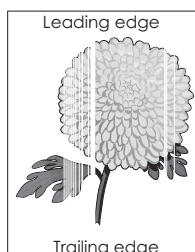

Åtgärd	Ja	Nej
<p>Steg 1</p> <ol style="list-style-type: none"> a Se till att ett lämpligt fyllningsmönster är valt i programmet. b Skicka utskriftsjobbet igen. <p>Uppstår vertikala tomrum på utskrifter?</p>	Gå till steg 2.	Problemet är löst.
<p>Steg 2</p> <ol style="list-style-type: none"> a På skrivarens kontrollpanel anger du papperstyp och -vikt i pappersmenyn så att det överensstämmer med papperet som fyllts på i facket. b Skicka utskriftsjobbet igen. <p>Uppstår vertikala tomrum på utskrifter?</p>	Gå till steg 3.	Problemet är löst.
<p>Steg 3</p> <p>Kontrollera om du använder en rekommenderad papperstyp.</p> <ol style="list-style-type: none"> a Fyll på det angivna facket eller arkmataren med en rekommenderad papperstyp. b Skicka utskriftsjobbet igen. <p>Uppstår vertikala tomrum på utskrifter?</p>	Gå till steg 4.	Problemet är löst.

Åtgärd	Ja	Nej
<p>Steg 4</p> <p>a Fördela om tonern i bildhanteringsenheten.</p> <ol style="list-style-type: none"> 1 Ta ut tonerpatronen och sedan bildhanteringsenheten. 2 Skaka bildhanteringsenheten. <p>Varning – risk för skador: Utsätt inte bildhanteringsenheten för direkt ljus under mer än tio minuter. Exponering för ljus under en längre tid kan orsaka problem med utskriftskvaliteten.</p> <ol style="list-style-type: none"> 3 Sätt tillbaka bildhanteringsenheten och sätt sedan tillbaka patronen. <p>b Skicka utskriftsjobbet igen.</p> <p>Uppstår vertikala tomrum på utskrifter?</p>	Gå till steg 5.	Problemet är löst.
<p>Steg 5</p> <p>Byt ut bildhanteringsenheten och skicka utskriftsjobbet igen.</p> <p>Uppstår vertikala tomrum på utskrifter?</p>	Kontakta teknisk support .	Problemet är löst.

Det blir tonerfläckar på utskrifter

Åtgärd	Ja	Nej
<p>Byt ut bildhanteringsenheten och skicka utskriftsjobbet igen.</p> <p>Blir det tonerfläckar på utskrifter?</p>	Kontakta teknisk support .	Problemet är löst.

Det finns toner- eller bakgrundsskuggor på utskrifterna

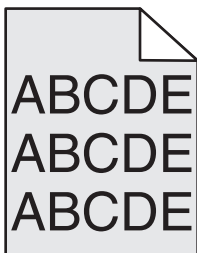

Åtgärd	Ja	Nej
<p>Steg 1</p> <p>Sätt tillbaka bildhanteringsenheten.</p> <ol style="list-style-type: none"> a Ta bort och sätt sedan tillbaka bildhanteringsenheten. b Skicka utskriftsjobbet igen. <p>Finns det suddigheter eller skuggor på utskrifterna?</p>	Gå till steg 2.	Problemet är löst.
<p>Steg 2</p> <p>Byt ut bildhanteringsenheten och skicka utskriftsjobbet igen.</p> <p>Finns det suddigheter eller skuggor på utskrifterna?</p>	Kontakt teknisk support eller en återförsäljare av Dell-skrivare.	Problemet är löst.

Bläcket suddas lätt bort

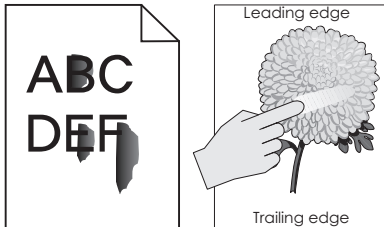

Åtgärd	Ja	Nej
<p>Steg 1 Kontrollera inställningarna för papperstyp och -vikt i menyn Papper på skrivarens kontrollpanel.</p> <p>Överensstämmer papperstyp och -struktur med papperet som fyllts på i facket?</p>	Gå till steg 2.	Ange papperstyp och -vikt i inställningarna för facket så att det överensstämmer med papperet som fyllts på i facket.
<p>Steg 2 Kontrollera om du skriver ut på papper som är strukturerat eller har grov yta.</p> <p>Skriver du ut på papper som är strukturerat eller har grov yta?</p>	Ställ in pappersstruktur på menyn Papper på skrivarens kontrollpanel.	Kontakta teknisk support eller din återförsäljare av Dell-skrivare.

Ojämn utskriftstäthet

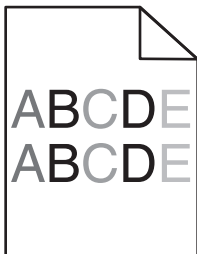

Åtgärd	Ja	Nej
<p>Byt ut bildhanteringsenheten och skicka utskriftsjobbet igen.</p> <p>Är utskriftsdensiteten ojämn?</p>	Kontakta teknisk support .	Problemet är löst.

Lösa kopieringsproblem

- "Kopiatorn svarar inte" på sidan 307
- "Det går inte att stänga skannerenheten" på sidan 307
- "Dålig kopieringskvalitet" på sidan 307
- "Ofullständiga kopior av dokument eller foton" på sidan 309

Kopiatorn svarar inte

Åtgärd	Ja	Nej
<p>Steg 1 Kontrollera om det finns några status- eller felmeddelanden på displayen.</p> <p>Visas ett status- eller felmeddelande?</p>	Ta bort fel- eller statusmeddelandet.	Gå till steg 2.
<p>Steg 2 Kontrollera att elsladden är ansluten till skrivaren och till ett ordentligt jordat eluttag.</p> <p>Är elsladden ansluten till skrivaren och ett jordat vägguttag?</p>	Gå till steg 3.	Anslut elsladden till skrivaren och till ett ordentligt jordat eluttag.
<p>Steg 3 Stäng av skrivaren, vänta i ca 10 sekunder och slå på den igen.</p> <p>Visades meddelandena Utför självttest och Klar?</p>	Problemet är löst.	Kontakta teknisk support .

Det går inte att stänga skannerenheten

Åtgärd	Ja	Nej
<p>Kontrollera att det inte finns några hinder mellan skannerenheten och skrivaren.</p> <ul style="list-style-type: none"> a Lyft skannerenheten. b Avlägsna eventuella hinder som gör att det inte går att stänga skannerenheten. c Sänk ned skannerenheten. <p>Gick det att stänga skannerenheten ordentligt?</p>	Problemet är löst.	Kontakta teknisk support .

Dålig kopieringskvalitet

Åtgärd	Ja	Nej
<p>Steg 1 Kontrollera om det visas något fel- eller statusmeddelande på displayen.</p> <p>Visas något fel- eller statusmeddelande?</p>	Ta bort fel- eller statusmeddelandet.	Gå till steg 2.
<p>Steg 2 Kontrollera kvaliteten på originaldokumentet.</p> <p>Är originaldokumentets kvalitet tillräckligt bra?</p>	Gå till steg 3.	Öka skanningsupplösningen för högre kvalitet.
<p>Steg 3 Om utskrifter har mörka märken rengör du skannerglasets och den automatiska dokumentmatarens glas med en ren, luddfri trasa som fuktats med vatten.</p> <p>Är skannerglasets rent?</p>	Gå till steg 4.	Se "Rengöring av skannerglasets" på sidan 227.

Åtgärd	Ja	Nej
<p>Steg 4 Skicka ett utskriftsjobb och kontrollera sedan eventuella problem med utskriftskvaliteten.</p> <p>a Justera inställningarna för ekoläge på menyn Allmänna inställningar. b Justera mörkhetsinställningen på menyn Kopiera. c Byt ut tonerkassetten om utskriften fortfarande är svag.</p> <p>Är utskriftskvaliteten tillräckligt bra?</p>	Gå till steg 5.	Se "Problem med utskriftskvalitet" på sidan 288.
<p>Steg 5 Kontrollera placeringen av dokumentet eller fotot. Kontrollera att dokumentet eller fotot laddats med utskriftssidan vänd mot skannerglaset i det övre vänstra hörnet.</p> <p>Är dokumentet eller fotot isatt ordentligt?</p>	Gå till steg 6.	Placera dokumentet eller fotot med framsidan nedåt på skannerglaset i det övre vänstra hörnet.
<p>Steg 6 Kontrollera kopieringsinställningarna. Kontrollera att inställningarna Innehållstyp och Innehållskälla på skärmen Kopiera är de rätta för dokumentet som ska skannas.</p> <p>Är inställningarna Innehållstyp och Innehållskälla de rätta för dokumentet som ska skannas?</p>	Gå till steg 7.	Ändra inställningarna Innehållstyp och Innehållskälla så att de överensstämmer med dokumentet som ska skannas.
<p>Steg 7 Kontrollera om det förekommer mönster på utskriften.</p> <p>a På skärmen Kopiera går du till: Avancerade alternativ >> Avancerad bildhantering >Skärpa > välj en lägre inställning Obs! Kontrollera att ingen skalning är vald. b Skicka utskriftsjobbet på nytt.</p> <p>Förekommer det mönster på utskriften?</p>	Gå till steg 8.	Problemet är löst.
<p>Steg 8 Kontrollera om utskrifter saknar eller har svagt synlig text.</p> <p>a På skärmen Kopiera går du till: Avancerade alternativ >Avancerad bildhantering b Justera inställningarna: • Skärpa – öka aktuell inställning. • Kontrast – öka aktuell inställning. c Skicka utskriftsjobbet på nytt.</p> <p>Har utskrifterna ingen eller svagt synlig text?</p>	Gå till steg 9.	Problemet är löst.

Åtgärd	Ja	Nej
<p>Steg 9 Kontrollera om utskriften är urlakad eller överexponerad.</p> <p>a På skärmen Kopiera går du till: Avancerade alternativ >Avancerad bildhantering</p> <p>b Justera inställningarna för följande:</p> <ul style="list-style-type: none"> • Bakgrundsborttagning – Minska aktuell inställning. • Skuggdetaljer – sänk det nuvarande värdet. <p>c Skicka utskriftsjobbet på nytt.</p> <p>Förekommer det urlakade eller överexponerade utskrifter på sidorna?</p>	Kontakta teknisk support .	Problemet är löst.

Ofullständiga kopior av dokument eller foton

Åtgärd	Ja	Nej
<p>Steg 1 Kontrollera placeringen av dokumentet eller fotot. Kontrollera att dokumentet eller fotot laddats med utskriftssidan vänd mot skannerglaset i det övre vänstra hörnet.</p> <p>Är dokumentet eller fotot isatt ordentligt?</p>	Gå till steg 2.	Placera dokumentet eller fotot med framsidan nedåt på skannerglaset i det övre vänstra hörnet.
<p>Steg 2 Kontrollera att inställningen för pappersstorlek överensstämmer med det papper som finns i facket. Kontrollera inställningen Pappersstorlek på menyn Papper på skrivarens kontrollpanel.</p> <p>Överensstämmer inställningen för pappersstorlek med storleken på papperet i facket?</p>	Gå till steg 3.	Ändra inställningen för pappersstorlek så att den överensstämmer med papperet i facket eller fyll på facket med papper som överensstämmer med inställningen för pappersstorlek.
<p>Steg 3</p> <p>a Ange pappersstorleken. Du anger pappersstorleken i dialogrutan Utskriftsinställningar eller i dialogrutan Skriv ut, beroende på vilket operativsystem du har.</p> <p>b Skicka utskriftsjobbet igen.</p> <p>Skrivs kopior ut korrekt?</p>	Problemet är löst.	Kontakta teknisk support .



Lösa faxproblem

- "Fax- och e-postfunktionerna är inte konfigurerade" på sidan 310
- "Avsändar-ID visas" på sidan 310
- "Det går inte att skicka eller ta emot fax" på sidan 311
- "Det går att skicka men inte att ta emot fax" på sidan 313
- "Det går att ta emot men inte skicka fax" på sidan 314
- "Mottaget fax har dålig kvalitet" på sidan 314

Fax- och e-postfunktionerna är inte konfigurerade

Anmärkningar:

- Innan du felsöker kontrollerar du om du faxkablarna är anslutna.
- Indikatorn blinkar rött tills du ställer in fax och e-post.

Åtgärd	Ja	Nej
<p>a Från huvudmenyn går du till:</p>  >Inställningar >Allmänna inställningar >Kör första inställning >Ja >Skicka <p>b Stäng av skrivaren och sätt sedan på den igen. Skärmen "Välj ditt språk" visas på skrivarens display.</p> <p>c Välj ett språk och tryck sedan på .</p> <p>d Välj land eller region och tryck sedan på Nästa.</p> <p>e Välj tidszon och tryck sedan på Nästa.</p> <p>f Välj Fax och E-post och tryck sedan på Nästa.</p> <p>Har fax- och e-postfunktionerna ställts in?</p>	Problemet är löst.	Kontakta teknisk support .

Avsändar-ID visas

Åtgärd	Ja	Nej
<p>Kontakta din teleleverantör och kontrollera att ditt telefonabonnemang inkluderar avsändar-ID.</p> <p>Anmärkningar:</p> <ul style="list-style-type: none"> • Om det finns stöd för flera avsändar-ID-mönster i din region kan du behöva justera standardinställningen. Det finns två tillgängliga inställningar: FSK (mönster 1) och DTMF (mönster 2). • Tillgängligheten för de här inställningarna på Fax-menyn beror på om ditt land eller region kan hantera flera avsändar-ID-mönster. • Kontakta din teleleverantör och fråga om vilket mönster eller växelinställning som ska användas. <p>Visas avsändar-ID:t?</p>	Problemet är löst.	Kontakta teknisk support .

Det går inte att skicka eller ta emot fax

Åtgärd	Ja	Nej
<p>Steg 1 Kontrollera om det finns några status- eller felmeddelanden på displayen.</p> <p>Visas något fel- eller statusmeddelande på displayen?</p>	Ta bort fel- eller statusmeddelandet.	Gå till steg 2.
<p>Steg 2 Kontrollera att elsladden är ansluten till skrivaren och till ett ordentligt jordat eluttag.</p> <p>Är elsladden ansluten till skrivaren och ett jordat vägguttag?</p>	Gå till steg 3.	Anslut elsladden till skrivaren och till ett ordentligt jordat eluttag.
<p>Steg 3 Kontrollera strömförsörjningen. Kontrollera att skrivaren är ansluten och påslagen och att Klar visas på displayen.</p> <p>Är skrivaren påslagen och visas klar på displayen?</p>	Gå till steg 4.	Slå på skrivaren och vänta tills Klar visas på displayen.
<p>Steg 4 Kontrollera skrivaranlutningarna. Om det är tillämpligt kontrollerar du att kablarna till följande utrustning är ordentligt anslutna:</p> <ul style="list-style-type: none"> • Telefon • Handenhet • Telefonsvarare <p>Är alla kablar ordentligt anslutna?</p>	Gå till steg 5.	Anslut kablarna ordentligt.
<p>Steg 5</p> <p>a Kontrollera telefonjacket.</p> <ol style="list-style-type: none"> 1 Anslut telefonsladden till telefonjacket. 2 Lyssna efter kopplingston. 3 Om du inte hör en kopplingston ansluter du en annan telefon till telefonjacket. 4 Om du fortfarande inte hör en kopplingston ansluter du telefonkabeln till ett annat telefonjack. 5 Om du hör en kopplingston ansluter du skrivaren till samma väggkontakt. <p>b Försök skicka eller ta emot ett fax.</p> <p>Kan du skicka eller ta emot fax?</p>	Problemet är löst.	Gå till steg 6.

Åtgärd	Ja	Nej
<p>Steg 6 Kontrollera om skrivaren är ansluten till en analog telefontjänst eller till rätt digital anslutning.</p> <p>Faxmodemet är en analog enhet. Vissa enheter kan anslutas tills skrivaren så att digitala telefontjänster kan användas.</p> <ul style="list-style-type: none"> • Om du använder en ISDN-telefontjänst, så ansluter du skrivaren till en analog telefonport (en R-gränssnittsport) på en ISDN-terminaladapter. Kontakta din ISDN-leverantör om du vill ha mer information och begära att få en R-gränssnittsport hemskickad. • Om du använder DSL ska du ansluta till ett DSL-filter eller en DSL-router som stöder analog användning. Kontakta din DSL-leverantör om du vill ha mer information. • Om du använder en PBX-telefontjänst (för privatabonntväxel) så ska du kontrollera att du ansluter till en analog anslutning på PBX:en. Om inget av dessa alternativ finns bör du överväga att installera en analog telefonlinje för faxmaskinen. <p>Är skrivaren ansluten till en analog telefontjänst eller till rätt digital anslutning?</p>	Gå till steg 7.	Anslut skrivaren ansluten en analog telefontjänst eller till rätt digital anslutning.
<p>Steg 7 Lyssna efter kopplingston.</p> <p>Hör du en kopplingston?</p>	Gå till steg 8.	<ul style="list-style-type: none"> • Prova att ringa faxnumret för att se till att det fungerar ordentligt. • Om telefonlinjen används av en annan enhet, så väntar du tills den andra enheten är klar innan du skickar faxet. • Om du använder funktionen Ringa upp med luren på, höjer du volymen och verifierar att kopplingstonen hörs.
<p>Steg 8 Koppla från annan utrustning tillfälligt (t.ex. telefonsvarare, datorer med modem och telefonlinjedelare) mellan skrivaren och telefonlinjen och försök sedan att skicka eller ta emot ett fax.</p> <p>Kan du skicka eller ta emot fax?</p>	Problemet är löst.	Gå till steg 9.
<p>Steg 9</p> <p>a Avaktivera funktionen Samtal väntar tillfälligt. Kontakta teleleverantören för att ta reda på vilka knappar du ska trycka på för att tillfälligt avaktivera funktionen Samtal väntar.</p> <p>b Försök skicka eller ta emot ett fax.</p> <p>Kan du skicka eller ta emot fax?</p>	Problemet är löst.	Gå till steg 10.

Åtgärd	Ja	Nej
<p>Steg 10</p> <p>a Avaktivera röstbrevlådetjänsten tillfälligt. Kontakta telefonbolaget om du vill ha mer information.</p> <p>Obs! Om du vill använda både röstbrevlådan och skrivaren bör du överväga att lägga till en andra telefonlinje till skrivaren.</p> <p>b Försök skicka eller ta emot ett fax.</p> <p>Kan du skicka eller ta emot fax?</p>	Problemet är löst.	Gå till steg 11.
<p>Steg 11</p> <p>Skanna originaldokumentet en sida i taget.</p> <p>a Ring faxnumret.</p> <p>b Skanna dokumentet en sida i taget.</p> <p>Kan du skicka eller ta emot fax?</p>	Problemet är löst.	Kontakta teknisk support .

Det går att skicka men inte att ta emot fax

Åtgärd	Ja	Nej
<p>Steg 1</p> <p>Kontrollera facket eller mataren.</p> <p>Fyll på papper om det är tomt i facket eller mataren.</p> <p>Kan du ta emot fax?</p>	Problemet är löst.	Gå till steg 2.
<p>Steg 2</p> <p>Kontrollera inställningarna för antal signaler före svar.</p> <p>a Öppna en webbläsare och ange skrivarens IP-adress i adressfältet.</p> <p>Anmärkningar:</p> <ul style="list-style-type: none"> • Visa skrivarens IP-adress på skrivarens huvudmeny. IP-adressen visas som fyra nummergrupper som är åtskilda med punkter, till exempel 123.123.123.123. • Om du använder en proxyserver inaktiverar du den tillfälligt för att kunna öppna webbsidan på rätt sätt. <p>b Klicka på Inställningar > Faxinställningar > Analog faxinställning.</p> <p>c I fältet Signaler till svar anger du hur många gånger telefonen ska ringa innan skrivaren svarar.</p> <p>d Klicka på Skicka.</p> <p>Kan du ta emot fax?</p>	Problemet är löst.	Gå till steg 3.
<p>Steg 3</p> <p>Byt ut tonerkassetten. Om du vill ha mer information kan du se instruktionsbladet som medföljde förbrukningsartikeln.</p> <p>Kan du ta emot fax?</p>	Problemet är löst.	Kontakta teknisk support .

Det går att ta emot men inte skicka fax

Åtgärd	Ja	Nej
<p>Steg 1 Kontrollera att skrivaren är i faxläge. Tryck på Fax på huvudmenyn för att sätta skrivaren i faxläge och skicka sedan faxet.</p> <p>Obs! Flermottagarprogrammet saknar funktioner för XPS-utdatatypen. Om du vill använda XPS använder du den vanliga faxmetoden.</p> <p>Kan du skicka fax?</p>	Problemet är löst.	Gå till steg 2.
<p>Steg 2 Sätt i originaldokumentet på rätt sätt. Sätt i originaldokumentet med utskriftssidan vänd uppåt och den korta sidan först in i den automatiska dokumentmatarens fack eller med utskriftssidan vänd nedåt mot skannerglaset i det övre vänstra hörnet.</p> <p>Obs! Lägg inte vykort, foton, små föremål, OH-film, fotopapper eller tunt material (t.ex. tidningsurklipp) i den automatiska dokumentmataren. Placera de här objekten på skannerglaset.</p> <p>Kan du skicka fax?</p>	Problemet är löst.	Gå till steg 3.
<p>Steg 3 Ställ in genvägsnumret på rätt sätt.</p> <ul style="list-style-type: none"> • Kontrollera att genvägsnumret har ställts in för det nummer du vill ringa upp. • Slå telefonnumret manuellt. <p>Kan du skicka fax?</p>	Problemet är löst.	Kontakta teknisk support .

Mottaget fax har dålig kvalitet

Åtgärd	Ja	Nej
<p>Steg 1 Be personen som skickade faxet att:</p> <ol style="list-style-type: none"> Kontrollera att originaldokumentets kvalitet är tillräckligt bra. Öka faxskanningsupplösningen, om det går. Skicka faxet igen. <p>Är faxets utskriftskvalitet tillräckligt bra?</p>	Problemet är löst.	Gå till steg 2.

Åtgärd	Ja	Nej
<p>Steg 2 Minska överföringshastigheten för inkommande fax.</p> <p>a Öppna en webbläsare och ange skrivarens IP-adress i adressfältet.</p> <p>Anmärkningar:</p> <ul style="list-style-type: none"> • Visa skrivarens IP-adress på skrivarens huvudmeny. IP-adressen visas som fyra nummergrupper som är åtskiljda med punkter, till exempel 123.123.123.123. • Om du använder en proxyserver inaktiverar du den tillfälligt för att kunna öppna webbsidan på rätt sätt. • Skriv ut en sida med nätverksinställningar eller menyinställningar och hitta IP-adressen i TCP/IP-avsnittet. <p>b Klicka på Inställningar >> Faxinställningar >> Analog faxinställning.</p> <p>c Klicka på något av följande på menyn Maxhastighet:</p> <ul style="list-style-type: none"> • 2400 • 4800 • 9600 • 14400 • 33600 <p>d Klicka på Skicka och skicka faxet igen.</p> <p>Är faxets utskriftskvalitet tillräckligt bra?</p>	<p>Problemet är löst.</p>	<p>Gå till steg 3.</p>
<p>Steg 3 Byt ut tonerkassetten.</p> <p>När Kassettnivå låg [88.xy] visas byter du ut kassetten och skickar sedan faxet igen.</p> <p>Är faxets utskriftskvalitet tillräckligt bra?</p>	<p>Problemet är löst.</p>	<p>Kontakta teknisk support.</p>

Lösa skannerproblem

- "Skannern svarar inte" på sidan 316
- "Skanningen misslyckades" på sidan 317
- "Det går inte att stänga skannerenheten" på sidan 317
- "Skanning tar för lång tid eller gör att datorn låser sig" på sidan 318
- "Dålig kvalitet på skannad bild" på sidan 318
- "Ofullständiga skanningar av dokument eller foton" på sidan 319
- "Det går inte att skanna från datorn" på sidan 319

Skannern svarar inte

Åtgärd	Ja	Nej
<p>Steg 1 Kontrollera att skrivaren är på.</p> <p>Är skrivaren på?</p>	Gå till steg 2.	Slå på skrivaren.
<p>Steg 2 Kontrollera att skrivarkabeln är ordentligt ansluten till skrivaren och datorn, skrivarservern, tillvalet eller annan nätverksenhet.</p> <p>Är skrivarkabeln ordentligt ansluten till skrivaren och datorn, skrivarservern, tillvalet eller annan nätverksenhet?</p>	Gå till steg 3.	Anslut skrivarkabeln ordentligt till skrivaren och datorn, skrivarservern, tillvalet eller annan nätverksenhet.
<p>Steg 3 Kontrollera att nätsladden är ansluten till skrivaren och till ett jordat eluttag.</p> <p>Är elsladden ansluten till skrivaren och ett jordat vägguttag?</p>	Gå till steg 4.	Anslut nätsladden till skrivaren och till ett ordentligt jordat eluttag.
<p>Steg 4 Kontrollera om vägguttaget är frånslaget med en ström- eller säkerhetsbrytare.</p> <p>Är vägguttaget frånslaget med en strömbrytare eller säkerhetsbrytare?</p>	Slå på strömbrytaren eller återställ säkerhetsbrytaren.	Gå till steg 5.
<p>Steg 5 Kontrollera om skrivaren är ansluten till överspänningsskydd, avbrottsfri strömförsörjning eller förlängningssladdar.</p> <p>Är skrivaren ansluten till överspänningsskydd, avbrottsfri strömförsörjning eller förlängningssladdar?</p>	Anslut skrivarens elsladd direkt till ett jordat eluttag.	Gå till steg 6.
<p>Steg 6 Kontrollera annan elektrisk utrustning som är ansluten till eluttaget.</p> <p>Fungerar den andra elektriska utrustningen?</p>	Koppla bort den andra elektriska utrustningen och sätt sedan på skrivaren. Om skrivaren inte fungerar återansluter du den andra elektriska utrustningen och går sedan till steg 6.	Gå till steg 7.
<p>Steg 7 Stäng av skrivaren, vänta i ungefär 10 sekunder och slå sedan på den igen.</p> <p>Fungerar skrivaren och skannern?</p>	Problemet är löst.	Kontakta teknisk support .

Skanningen misslyckades

Åtgärd	Ja	Nej
<p>Steg 1 Kontrollera kabelanslutningarna. Kontrollera att Ethernet- eller USB-kabeln är ordentligt isatt i datorn och skrivaren.</p> <p>Är kablarna ordentligt anslutna?</p>	Gå till steg 2.	Anslut kablarna ordentligt.
<p>Steg 2 Kontrollera om filnamnet används sen tidigare.</p> <p>Används filnamnet sen tidigare?</p>	Ändra filnamnet.	Gå till steg 3.
<p>Steg 3 Kontrollera att det dokument eller foto du vill skanna till inte är öppet i ett annat program eller används av någon annan användare.</p> <p>Är den fil du vill skanna öppen i ett annat program eller används den av en annan användare?</p>	Stäng den fil du vill skanna till.	Gå till steg 4.
<p>Steg 4 Kontrollera om antingen Lägg till tidsstämpel eller Skriv över befintlig fil är valda i konfigurationsinställningarna för destinationen.</p> <p>Är kryssrutorna Lägg till tidsstämpel eller Skriv över befintlig fil valda i konfigurationsinställningarna för destinationen?</p>	Gå till steg 5.	Välj kryssrutan Lägg till tidsstämpel eller Skriv över befintlig fil i konfigurationsinställningarna för destinationen.
<p>Steg 5 Minska inställningen för skanningsupplösningen på meny Flash-enhet och skicka sedan skanningsjobbet på nytt.</p> <p>Utförs skanningsjobbet?</p>	Problemet är löst.	Gå till steg 6.
<p>Steg 6 Kontrollera skanningsinställningarna. Se till att inställningarna Innehållstyp och Innehållskälla på skärmen Skanna är de rätta för det dokument som ska skannas.</p> <p>Är inställningarna Innehållstyp och Innehållskälla de rätta för dokumentet som ska skannas?</p>	Problemet är löst.	Ändra inställningarna Innehållstyp och Innehållskälla så att de överensstämmer med dokumentet som ska skannas.

Det går inte att stänga skannerenheten

Åtgärd	Ja	Nej
<p>Kontrollera om det finns hinder i skannerenheten.</p> <p>a Lyft skannerenheten. b Ta bort eventuella hinder som gör att det inte går att stänga skannerenheten. c Sänk ned skannerenheten.</p> <p>Gick det att stänga skannerenheten helt?</p>	Problemet är löst.	Kontakta teknisk support .

Skanning tar för lång tid eller gör att datorn låser sig

Åtgärd	Ja	Nej
<p>Steg 1 Kontrollera om andra program stör skanningen. Stäng alla program som inte används.</p> <p>Tar skanningen fortfarande för lång tid eller gör den så att datorn hänger sig?</p>	Gå till steg 2.	Problemet är löst.
<p>Steg 2 Välj en lägre skanningsupplösning.</p> <p>Tar skanningen fortfarande för lång tid eller gör den så att datorn hänger sig?</p>	Kontakta teknisk support .	Problemet är löst.

Dålig kvalitet på skannad bild

Åtgärd	Ja	Nej
<p>Steg 1 Kontrollera om det visas några felmeddelanden på displayen.</p> <p>Visas det något felmeddelande på displayen?</p>	Ta bort felmeddelandet.	Gå till steg 2.
<p>Steg 2 Kontrollera kvaliteten på originaldokumentet.</p> <p>Är originaldokumentets kvalitet tillräckligt bra?</p>	Gå till steg 3.	Öka skanningsupplösningen för högre kvalitet.
<p>Steg 3 Rengör skannerglaset och den automatiska dokumentmatarens glas med en ren, luddfri och lätt fuktad trasa.</p> <p>Är skannerglaset rent?</p>	Gå till steg 4.	Se "Rengöring av skannerglaset" på sidan 227.
<p>Steg 4 Kontrollera placeringen av dokumentet eller fotot. Kontrollera att dokumentet eller fotot laddats med utskriftssidan vänd mot skannerglaset i det övre vänstra hörnet.</p> <p>Är dokumentet eller fotot isatt ordentligt?</p>	Gå till steg 5.	Placera dokumentet eller fotot med framsidan nedåt på skannerglaset i det övre vänstra hörnet.
<p>Steg 5 Skicka ett utskriftsjobb och kontrollera sedan eventuella problem med utskriftskvaliteten.</p> <ul style="list-style-type: none"> • Justera inställningarna för ekoläge på menyn Allmänna inställningar. • Öka tonersvärtan på menyn Kopiera. • Byt ut tonerkassetten om utskriften blir svag. <p>Är utskriftskvaliteten tillräckligt bra?</p>	Gå till steg 6.	Se "Problem med utskriftskvalitet" på sidan 288.

Åtgärd	Ja	Nej
<p>Steg 6 Öka skanningsupplösningen för högre kvalitet.</p> <p>Resulterade den ökade upplösningen i en utskrift av högre kvalitet?</p>	Problemet är löst.	Gå till steg 7.
<p>Steg 7 Kontrollera skanningsinställningarna. Se till att inställningarna Innehållstyp och Innehållskälla på skärmen Skanna är de rätta för det dokument som ska skannas.</p> <p>Är inställningarna Innehållstyp och Innehållskälla de rätta för dokumentet som ska skannas?</p>	Kontakta teknisk support .	Ändra inställningarna Innehållstyp och Innehållskälla så att de överensstämmer med dokumentet som ska skannas.

Ofullständiga skanningar av dokument eller foton

Åtgärd	Ja	Nej
<p>Kontrollera placeringen av dokumentet eller fotot. Kontrollera att dokumentet eller fotot laddats med utskriftssidan vänd mot skannerglaset i det övre vänstra hörnet.</p> <p>Är dokumentet eller fotot isatt ordentligt?</p>	Kontakta teknisk support .	Kontrollera att dokumentet eller fotot placerats med utskriftssidan vänd mot skannerglaset i det övre vänstra hörnet.

Det går inte att skanna från datorn

Åtgärd	Ja	Nej
<p>Steg 1 Se till att skrivaren är på och att Klar visas på skrivarens display innan du skannar in ett jobb.</p> <p>Visas Klar innan du skannar jobbet?</p>	Gå till steg 3.	Gå till steg 2.
<p>Steg 2 Stäng av skrivaren, vänta i ungefär 10 sekunder och slå sedan på den igen.</p> <p>Visas något felmeddelande på skrivarens display?</p>	Ta bort felmeddelandet.	Gå till steg 3.
<p>Steg 3 Kontrollera att kabelanslutningarna mellan skrivaren och skrivarservern sitter i ordentligt. Mer information finns i installationsdokumentationen som kom med skrivaren.</p> <p>Sitter kabelanslutningarna mellan skrivaren och skrivarservern i ordentligt?</p>	Kontakta teknisk support .	Dra åt kabelanslutningarna.

Lösa problem med programmen på huvudmenyn

Ett programfel har uppstått

Åtgärd	Ja	Nej
<p>Steg 1 Sök i systemloggen efter relevant information.</p> <p>a Öppna en webbläsare och ange skrivarens IP-adress i adressfältet. Om du inte känner till skrivarens IP-adress kan du:</p> <ul style="list-style-type: none"> • Visa skrivarens IP-adress på skrivarens startskärm. • Skriv ut en sida med nätverksinställningar eller sidor med menyinställningar och hitta IP-adressen i TCP/IP-avsnittet. <p>Obs! En IP-adress visas som fyra uppsättningar siffror som skiljs åt med punkter, t.ex. 123.123.123.123.</p> <p>b Klicka på Inställningar >Program >Hantera program >Systemfliken >Logg.</p> <p>c På menyn Filter väljer du en programstatus.</p> <p>d På menyn Program väljer du ett program och klickar på Skicka.</p> <p>Visas ett felmeddelande i loggen?</p>	Gå till steg 2.	Kontakta teknisk support .
<p>Steg 2 Åtgärda felet. Fungerar programmet nu?</p>	Problemet är löst.	Kontakta teknisk support .

Embedded Web Server öppnas inte

Åtgärd	Ja	Nej
<p>Steg 1 Kontrollera att skrivarens IP-adress är korrekt. Visa skrivarens IP-adress:</p> <ul style="list-style-type: none"> • Från skrivarens startskärm • Från avsnittet TCP/IP i menyn Nätverk/portar • Genom att skriva ut en nätverksinstallationssida eller en menyinställningssida och sedan leta upp avsnittet TCP/IP <p>Obs! En IP-adress visas som fyra uppsättningar siffror som skiljs åt med punkter, t.ex. 123.123.123.123.</p> <p>Är skrivarens IP-adress korrekt?</p>	Gå till steg 2.	Ange korrekt IP-adress för skrivaren i din webbläsares adressfält. Obs! Beroende på nätverksinställningarna kan du behöva skriva in " https:// " i stället för " http:// " före skrivarens IP-adress för att kunna öppna Embedded Web Server.
<p>Steg 2 Kontrollera att skrivaren är på. Är skrivaren påslagen?</p>	Gå till steg 3.	Slå på skrivaren.
<p>Steg 3 Kontrollera att nätverksanslutningen är aktiv. Fungerar nätverksanslutningen?</p>	Gå till steg 4.	Kontakta systemadministratören.

Åtgärd	Ja	Nej
<p>Steg 4 Kontrollera att kabelanslutningarna till skrivaren och skrivarservern sitter ordentligt. Mer information finns i installationsdokumentationen som kom med skrivaren.</p> <p>Är kabelanslutningarna till skrivaren och skrivarservern säkra?</p>	Gå till steg 5.	Dra åt kabelanslutningen.
<p>Steg 5 Avaktivera webbproxyservrarna tillfälligt. Obs! Proxyservrar kan blockera eller begränsa åtkomsten till vissa webbplatser, bland annat Embedded Web Server.</p> <p>Är webbproxyservrarna avaktiverade?</p>	Gå till steg 6.	Kontakta systemadministratören.
<p>Steg 6 Gå till Embedded Web Server igen genom att ange korrekt IP-adress i adressfältet.</p> <p>Öppnades Embedded Web Server?</p>	Problemet är löst.	Kontakta teknisk support .

Kontakta teknisk support

När du ringer teknisk support beskriver du problemet, meddelandet på skrivardisplayen och den felsökning du gjort för att försöka hitta en lösning.

Du måste känna till skrivarens modell och numret på serviceetiketten eller koden för snabbservice. Om du vill ha mer information kan du se etiketten på insidan av skrivarens övre framlucka eller på baksidan av skrivaren. Numret på serviceetiketten visas också på sidan med menyinställningar.

Mer information finns på Dells supportwebbplats på <http://support.dell.com>.

Bilaga

Dells policy för teknisk support

Teknisk support som fås av en tekniker kräver kundens samarbete och deltagande i felsökningen och ombesörjande av återställning av operativsystemet, tillämpningsprogram och drivrutiner till den ursprungliga standardkonfigurationen som gällde vid leveransen från Dell, samt verifiering att skrivaren och all installerad maskinvara från Dell fungerar korrekt. Utöver denna teknikerstödda support finns det teknisk support online på Dell Support. Det kan finnas ytterligare alternativ för teknisk support att köpa.

Dell tillhandahåller begränsad teknisk support för skrivaren och Dell-installerad programvara och kringutrustning. Support för tredje parts program och kringutrustning tillhandahålls av originaltillverkaren, inklusive de som köpts och/eller installerats genom Program och kringutrustning (DellWare), ReadyWare och Custom Factory Integration (CFI/DellPlus).

Kontakta Dell

Du kan kontakta Dell Support på **support.dell.com**. Välj region på sidan WELCOME TO DELL SUPPORT och fyll i den information som efterfrågas för tillgång till hjälpverktyg och information.

Du kan kontakta Dell elektroniskt på följande adresser:

- World Wide Web

www.dell.com/

www.dell.com/ap/ (endast länder i Asien/Stillahavsområdet)

www.dell.com/jp/ (endast Japan)

www.euro.dell.com (endast Europa)

www.dell.com/la/ (endast länder i Latinamerika och Västindien)

www.dell.ca (endast Kanada)

- Anonym FTP (File Transfer Protocol)

ftp.dell.com

Logga in som användare: anonym och använd din e-postadress som lösenord.

- Elektronisk support

mobile_support@us.dell.com

support@us.dell.com

la-techsupport@dell.com (endast länder i Latinamerika och Västindien)

apsupport@dell.com (endast länder i Asien/Stillahavsområdet)

support.jp.dell.com (endast Japan)

support.euro.dell.com (endast Europa)

- Elektronisk säljservice

apmarketing@dell.com (endast länder i Asien/Stillahavsområdet)

sales_canada@dell.com (endast Kanada)

Policy för garanti och returrätt

Dell Inc. ("Dell") tillverkar sina maskinvaruprodukter av delar och komponenter som är nya eller motsvarande i enlighet med praxis för branschstandard. Om du vill ha information om Dells garanti för skrivaren kan du se *Produktinformationsguiden*.

Register

Numeriska tecken

2100-arksfack

fylla på papper 68

installera 47

550-arksfack

fylla på 62

installera 47

[

[Materialtyp] från annan tillverkare än Dell, se användarhandboken [33.xy] 266

[x]-pappersstopp, öppna övre bakluckan. [202] 248

[x]-pappersstopp, lyft luckan fram till för att ta bort kassetten. [200–201] 245

[x]-pappersstopp, rensa den manuella mataren. [250] 254

[x]-pappersstopp, ta bort fack 1 för att rensa enheten för dubbelsidig utskrift. [235–239] 252

[x]-pappersstopp, ta bort papper i standardfacket. [203] 251

[x]-pappersstopp, öppna den automatiska dokumentmatarens dokumentlock. [28y.xx] 255

[x]-pappersstopp, öppna den övre och nedre luckan på baksidan. [231–234] 249

[x]-pappersstopp, öppna fack [x]. [24x] 253

A

adapterkontakt 125

Administratörsguiden för inbyggd webbserver

finns här 225

Alternativ utan stöd i plats [x] [55] 273

alternativ, pekskärm

e-post 112, 114

kopiera 105

alternativ, skärmbild

kopiera från 104

skala 105

anpassad papperstyp tilldela 79

Anpassad typ [x]

ändra namn 79

ansluta skrivaren till tjänsten för tydlig ringsignal 129

ansluta till ett trådlöst nätverk

använda den inbyggda

webbservern 57

använda guiden för trådlös

installation 56

använda PIN-metoden 56

använda

tryckknappskonfigurationsmetoden 56

antal återstående sidor

beräkna 229

använda en faxdestinationsgenväg

använda den inbyggda

webbservern 133

använda Formulär och favoriter 87

använda knapparna på

pekskärmen 19

använda returpapper 218

använda standbyläge 220

Automatisk dokumentmatare

användning av kopiering 95

avancerade alternativ

e-postalternativ 114

faxalternativ 138

FTP-alternativ 146

kopieringsalternativ 106

avbryta

skriva ut från datorn 94

avbryta ett e-postmeddelande 112

avbryta utskriftsjobb

från en dator 94

från skrivarens kontrollpanel 94

B

bekräfta utskriftsjobb 92

skriva ut från en Macintosh-

dator 92

skriva ut från Windows 92

beställa förbrukningsmaterial

använda Startside för skrivare 230

Bildhanteringsenhet låg [84.xy] 261

Bildhanteringsenhet nära låg nivå [84.xy] 261

Bildhanteringsenhetsnivå mycket låg, [x] beräknade sidor återstår

[84.xy] 261

blockera skräpfax 135

brevpapper

fylla på, fack 62, 91

fylla på, fack för 2100 ark 68

kopiera till 97

ladda, universalarkmatare 74, 91

Byt torkare 270

Byt ut bildhanteringsenheten, 0

beräknade sidor återstår

[84.xy] 269

Byt ut inkompatibel

bildhanteringsenhet [32.xy] 270

Byt ut inkompatibel kassett

[32.xy] 270

Byt ut kassetten, 0 beräknade sidor

återstår [88.xy] 268

Byt ut kassetten, fel skrivarområde

[42.xy] 268

Byt ut saknad fixeringsenhet

[80.xx] 269

Byt ut underhållssats, 0 beräknade

sidor återstår [80.xy] 269

Byta ut skiljebladsvynen 270

byta ut tonerkassetten 231, 234

C

Center för statusövervakning

öppna 239

D

datum och tid, fax

inställning 130

Defekt flashtillval har upptäckts

[51] 259

delar

kontrollera med hjälp av den

inbyggda webbservern 229

kontrollera statusen 229

kontrollera, på skrivarens

kontrollpanel 229

digital telefontjänst

faxinställning 123

Disk full 62 260

Disk full, skanningsjobb
avbröts 260
diskrensning 223
dokument, skriva ut
från Macintosh 87
från Windows 87
dokumentation
finns här 10
DSL (Digital Subscriber Line)
faxinställning 121
DSL-filtrer 121
dubbelsidig utskrift 99
dölja ikoner på huvudmenyn 22

E

e-post
avbryta 112
e-post, skicka
med hjälp av adressboken 111
med hjälp av ett kortnummer 110
e-post, skärmbild
tillval 112, 114
e-postalternativ
avancerade alternativ 114
message (meddelande) 112
mottagare 112
mörkhet 113
originalstorlek 113
sidinställningar 114
Spara som genväg 113
sänd s. 113
upplösning 113
ärende 112
e-postfunktion
konfigurera 108
e-postgenvägar, skapa
använda den inbyggda
webbservern 109
e-postvarningar
konfigurera 240
låga förbrukningsnivåer 240
pappersstopp 240
Ej kompatibelt fack [x] [59] 261
Ethernet-installation
förbereda för ett 53
Ethernet-nätverk
förbereda för att installera för
Ethernet-utskrift 53
Macintosh 53
Windows 53
Ethernet-nätverk, installera
med Macintosh 53

med Windows 53
Ethernet-port 50
etiketter, papper
tips 91
exportera en konfiguration
använda den inbyggda
webbservern 27
EXT-port 50

F

fack
fylla på 62
länka 78, 79
ta bort länk 78, 79
fastprogramkort 28
fax
skicka 131, 132
skicka vid en viss tidpunkt 132
fax- och e-postfunktioner
konfigurera 310
fax- och e-postfunktionerna är inte
konfigurerade 310
faxes
avbryta faxjobb 135
blockera skräpfax 135
differentierade ringsignaler 129
faxinställning 116
göra ett fax ljusare eller
mörkare 134
konfigurera skrivaren till att
utnyttja sommartid 130
lagrar fax 135
skapa genvägar med den
inbyggda webbservern 133
skapa genvägar med hjälp av
skrivarens kontrollpanel 133
skicka fax vid en viss tidpunkt 132
skicka med hjälp av skrivarens
kontrollpanel 130
ställa in datum och tid 130
ställa in faxnummer 129
ställa in namn för utgående
fax 129
vidarebefordra fax 136
visa en faxlogg 134
ändra upplösning 134
faxalternativ
avancerade alternativ 138
fördr. sänd. 138
förh.gr skan 138
innehållskälla 136
innehållstyp 136
mörkhet 137
sidinställningar 137
upplösning 137
faxfelsökning
avsändar-ID visas inte 310
det går att skicka men inte att ta
emot fax 313
det går att ta emot men inte
skicka fax 314
det går inte att skicka eller ta
emot fax 311
mottaget fax har dålig
kvalitet 314
faxinställning
anslutning till
standardtelefonlinje 117
digital telefontjänst 123
DSL-anslutning 121
lands- eller regionsspecifik 125
VoIP 122
faxlogg
granskar 134
Faxminnet fullt 260
faxnamn, ställa in 129
faxnummer, ställa in 129
Faxpartition fungerar ej. Kontakta
systemadministratören. 260
faxport 50
Faxstationsnamn är ej inställt.
Kontakta
systemadministratören. 261
Faxstationsnummer är ej inställt.
Kontakta
systemadministratören. 261
Fel i seriellt tillval [x] [54] 271
Fel pappersstorlek, öppna
[papperskälla] [34] 262
Fel vid läsning av USB-enhet. Ta
bort USB-enheten. 260
Fel vid läsning av USB-hubb. Ta bort
hubb. 260
felsökning
ett programfel har uppstått 320
fax- och e-postfunktionerna är
inte konfigurerade 310
kan inte öppna den inbyggda
webbservern 320
kontakta teknisk support 321
kontrollera en skrivare som inte
svarar 274
lösa vanliga skrivarproblem 274
skannern svarar inte 316

- felsökning av kopia
 - det går inte att stänga skannerenheten 307, 317
 - dålig kopieringskvalitet 307
 - dålig kvalitet på skannad bild 318
 - kopiatorn svarar inte 307
 - ofullständiga kopior av dokument eller foton 309
- felsökning för skrivaralternativ
 - fackproblem 278
 - intern skrivarserver 277
 - interna tillval känns inte av 276
 - Internal Solutions Port 277
 - USB-/parallellgränssnittskort 278
- felsökning vid skanning
 - det går inte att skanna från datorn 319
 - det går inte att stänga skannerenheten 307, 317
 - ofullständiga skanningar av dokument eller foton 319
 - skanning tar för lång tid eller gör att datorn låser sig 318
 - skanningen misslyckades 317
- felsökning, fax
 - avsändar-ID visas inte 310
 - det går att skicka men inte att ta emot fax 313
 - det går att ta emot men inte skicka fax 314
 - det går inte att skicka eller ta emot fax 311
 - mottaget fax har dålig kvalitet 314
- felsökning, kopia
 - det går inte att stänga skannerenheten 307, 317
 - dålig kopieringskvalitet 307
 - dålig kvalitet på skannad bild 318
 - kopiatorn svarar inte 307
 - ofullständiga kopior av dokument eller foton 309
- felsökning, pappersmatning
 - meddelande kvarstår sedan stoppet åtgärdats 280
- felsökning, skanna
 - det går inte att skanna från datorn 319
 - det går inte att stänga skannerenheten 307, 317
 - ofullständiga skanningar av dokument eller foton 319
- skanning tar för lång tid eller gör att datorn låser sig 318
- skanningen misslyckades 317
- felsökning, skriva ut
 - det blir oväntade sidbrytningar 288
 - det går inte att länka facken 287
 - ett utskriftsjobb tar längre tid än väntat 286
 - fel marginaler på utskrifter 293
 - fel vid läsning av flashenhet 282
 - felaktiga tecken skrivs ut 283
 - flerspråkig PDF-fil skrivs inte ut 284
 - jobben skrivs inte ut 285
 - jobben skrivs ut från fel fack 283
 - jobben skrivs ut på fel material 283
 - kuverten klistras igen vid utskrift 282
 - lagrade jobb skrivs inte ut 281
 - papper fastnar ofta 279
 - pappersböjning 294
 - sidor som fastnat skrivs inte ut igen 280
 - stora utskriftsjobb sorteras inte 284
- felsökning, skrivaralternativ
 - fackproblem 278
 - intern skrivarserver 277
 - interna tillval känns inte av 276
 - Internal Solutions Port 277
 - USB-/parallellgränssnittskort 278
- felsökning, skärm
 - skrivarens skärm är tom 276
- felsökning, utskrift
 - utskriften går långsammare 286
- felsökning, utskriftskvalitet
 - beskurna sidor eller bilder 290
 - dålig utskriftskvalitet på OH-film 300
 - grå bakgrund på utskrifter 292
 - horisontella tomrum uppstår på utskrifter 303
 - komprimerade bilder uppträder på utskrifter 291
 - lodräta streck 302
 - ojämn täthet på utskriften 306
 - oregelbunden utskrift 294
 - skev utskrift 299
 - skrivaren skriver ut helsvarta sidor 300
- skuggbilder uppstår på utskrifter 291
- tecken har ojämna kanter 288
- tomma sidor 289
- toner- eller bakgrundsskuggor 305
- tonerfläckar på utskrifter 305
- tonern suddas lätt bort 306
- utskriften är för ljus 298
- utskriften är för mörk 296
- vågräta streck uppstår på utskrifter 301
- återkommande fel uppstår på utskrifter 295
- filnamn
 - skanningsalternativ 144
- filtyp för utdata
 - ändrar 111
- Fjärrstyrd funktionspanel
 - konfigurera 26
- flash-enheter
 - filtyper som stöds 89
- flashenheter som stöds 89
- flashminne
 - skriva ut från 88
- flyktighet
 - redogörelse 222
- flyktighetsredogörelse 222
- flyktigt minne 222
 - rensa 222
- flytta skrivaren 11, 237, 238
- Format för mottagarinformation på faxservern är inte inställt. Kontakta systemadministratören. 261
- Formulär och favoriter
 - konfigurera 23
- fotografier
 - kopiera 96
- FTP
 - FTP-alternativ 144
- FTP-adress
 - skapa genvägar med hjälp av skrivarens kontrollpanel 140
- FTP-adress, skanna till använda skrivarens kontrollpanel 140
 - med hjälp av ett kortnummer 141
- FTP-alternativ
 - avancerade alternativ 146
 - FTP 144

Fyll på [papperskälla] med [namn på anpassad typ]
[pappersriktning] 264
Fyll på [papperskälla] med [papperstyp] [pappersstorlek] [pappersriktning] 264
Fyll på [papperskällan] med [anpassad sträng] [pappersriktning] 263
Fyll på den manuella arkmataren med [anpassad sträng] [pappersriktning] 264
Fyll på den manuella arkmataren med [namn på anpassad typ] [pappersriktning] 265
Fyll på den manuella arkmataren med [pappersstorlek] [pappersriktning] 265
Fyll på den manuella arkmataren med [papperstyp] [pappersstorlek] [pappersriktning] 265
fylla på
brevpapper i fack 62
brevpapper i
 universalarkmataren 74
kuvert 74
OH-film 74
papper med brevhuvud i fack för 2100 ark 68
tjockt papper 74
universalarkmatare 74
fylla på brevpaper
 pappersriktning 91
fylla på papper
 2100-arksfack 68
 550-arksfack 62
För många diskar installerade [58] 272
För många fack anslutna [58] 273
För många flashtillval har installerats [58] 272
förberedelser för att installera skrivaren i ett Ethernet-nätverk 53
förbrukningsmaterial
 använda returpapper 218
 beställa 230
 förvara 230
 kontrollera med hjälp av den inbyggda webbservern 229
 kontrollera statusen 229
 kontrollera, på skrivarens kontrollpanel 229

 spara 218
 fördr. sänd.
 faxalternativ 138
 förh.gr skan
 faxalternativ 138
 förminska en kopia 100
 första faxinstallation 116
 använda den inbyggda webbservern 116
 förstora en kopia 100
 förstå knapparna och ikonerna på huvudmenyn 17
 förvara
 förbrukningsmaterial 230
 papper 84

G

genvägar, skapa
 e-post 109
 faxdestination 133
 FTP-adress 140
 FTP-destination 139
granskar
 rapporter 240
guide för trådlös installation
 använda 56
göra kopior med papper från valt fack 98

H

hantera skrivarmeddelanden 239
hitta mer information om skrivaren 10
hitta skrivarens IP-adress 21
huvudmeny
 anpassa 22
 dölja ikoner 22
 visa ikoner 22
Hårddisken måste formateras för användning i den här enheten 260

I

icke-flyktigt minne 222
 rensa 223
ikoner på huvudmenyn
 dölja 22
 visa 22
importera en konfiguration
 använda den inbyggda webbservern 27

Inbyggd webserver
 använda en
 faxdestinationsgenväg 133
 första faxinstallation 116
 kontrollera statusen för delar 229
 kontrollera statusen för förbrukningsmaterial 229
 problem med att öppna 320
 skanna till en dator 142
 skapa e-postgenvägar 109
 skapa en FTP-genväg 139
 ställa in e-postmeddelanden 240
 ändra konfidentiella skrivarinställningar 93
 öppna 22
infoga sidhuvud och sidfot 103
information om enhet och nätverksinställningar
 rensa 223
information om Inbyggda lösningar
 rensa 223
information om individuella inställningar
 rensa 223
information om säkerhetsinställningar
 rensa 223
Ingen analog telefonlinje är ansluten till modemet.Fax är avaktiverat. 266
innehåll
 e-postinställningar 113
innehållskälla
 e-postinställningar 113
 faxalternativ 136
innehållstyp
 e-postinställningar 113
 faxalternativ 136
installationsalternativ
 installationsordning 47
Installera duplex 262
installera en ISP (Internal Solutions Port) 36
installera ett tillvalskort 34
Installera fack [x] 262
installera fack för 2100 ark 47
installera fack för 550 ark 47
Installera om bildhanteringsenhet som saknas eller inte svarar [31.xy] 268
Installera om kassett som saknas eller inte svarar [31.xy] 267

installera skrivare i ett nätverk
 Ethernet-nätverk 53
 installera skrivarhårddisk 41
 installera skrivarprogramvara 52
 lägga till tillval 52
 inställning
 pappersstorlek 62
 papperstyp 62
 TCP/IP-adress 162
 inställning för universell
 pappersstorlek 62
 Inställningen Ekoläge 218
 Inte tillräckligt mycket utrymme i
 flashminnet för resurserna [52] 267
 intern skrivarserver
 felsökning 277
 interna tillval 28
 Internal Solutions Port
 felsökning 277
 installera 36
 ändra portinställningar 58
 IP-adress, datorns
 hitta 21
 IP-adress, skrivarens
 hitta 21

J

justera displayens ljusstyrka 221
 justera kopieringskvalitet 100
 justera ljusstyrka
 Inbyggd webbserver 221
 skrivarens skärm 221
 justera tonersvärtan 88
 justera Viloläge 220

K

kablar
 Ethernet 50
 USB 50
 Kameraläge som inte stöds, koppla
 från kameran och ändra läge 273
 kan inte öppna den inbyggda
 webbservern 320
 kassera skrivarhårddisk 222
 Kassett nära låg nivå [88.xy] 257
 Kassettnivå låg [88.xy] 257
 Kassettnivå mycket låg, [x]
 beräknade sidor återstår [88.
 xy] 257
 kataloglista
 skriva ut 94

knappar och ikoner på
 huvudmenyn
 beskrivning 17
 knappar, pekskärm
 använda 19
 knappar, skrivarens
 kontrollpanel 16
 Komplex sida, en del data kanske
 inte skrevs ut [39] 259
 komprimerade bilder uppträder på
 utskriften 291
 konfidentiella data
 information om säkerhet 225
 konfidentiella jobb
 ändra skrivarinställningar 93
 konfidentiella utskriftsjobb 92
 skriva ut från en Macintosh-
 dator 92
 skriva ut från Windows 92
 Konfiguration ändrad, vissa
 stoppade jobb återställdes inte
 [57] 259
 konfigurationsinformation
 trådlöst nätverk 55
 konfigurera
 meddelanden om
 förbrukningsmaterial,
 bildhanteringsenhet 240
 meddelanden om
 förbrukningsmaterial,
 tonerkassett 240
 meddelanden om
 förbrukningsmaterial,
 underhållsats 240
 konfigurera e-postinställningar 108
 konfigurera fax- och e-
 postfunktioner 310
 konfigurera portinställningar 58
 konfigurera seriell utskrift 59
 konfigurerar
 leveransmeddelanden 240
 kontakta teknisk support 321
 Kontrollera anslutningen för fack
 [x] 258
 kontrollera den virtuella skärmen
 använda den inbyggda
 webbservern 239
 kontrollera en skrivare som inte
 svarar 274
 kontrollera status för delar och
 förbrukningsmaterial 229

kontrollera status för delarna och
 förbrukningsmaterial 229
 kontrollerar virtuell display
 använda den inbyggda
 webbservern 239
 kontrollpanel, skrivare 16
 indikatorlampa 16
 Lampan på knappen för
 viloläge 16
 kopiera
 anpassat jobb 102
 använda den automatiska
 dokumentmataren 95
 använda skannerglaset 96
 avbryta ett kopieringsjobb 104
 flera sidor på ett ark 102
 fotografier 96
 förstora 100
 infoga sidhuvud och sidfot 103
 justera kvaliteten 100
 lägga till en vattenstämpel 103
 minska 100
 olika pappersformat 98
 placera skiljemark mellan
 kopior 101
 på brevpapper 97
 på OH-film 96
 på papperets båda sidor
 (dubbelsidig utskrift) 99
 snabbkopiering 95
 sortera kopior 101
 till ett annat format 97
 välja fack 98
 kopiera flera sidor till ett ark 102
 kopiera olika pappersformat 98
 kopiera på båda sidorna av
 papperet 99
 kopiera till OH-film 96
 kopiera, skärmbild
 innehållskälla 105
 innehållstyp 105
 tillval 104, 105
 kopieringsalternativ
 avancerade alternativ 106
 kopior 105
 mörkhet 105
 sidor (duplex) 105
 sortera 105
 Spara som genväg 106
 kopieringsjobb, avbryta
 använda den automatiska
 dokumentmataren 104

använda skannerglaset 104
kopieringskvalitet
justera 100
kopior
kopieringsalternativ 105
koppla kablar 50
Kortkopia
konfigurera 24
kryptera skrivarens hårddisk 224
kuvert
fylla på 74
tips om användning 90

L

lagrade jobb 92
skriva ut från en Macintosh-
dator 92
skriva ut från Windows 92
lagrar fax 135
lampa, indikator 16
LINE-port 50
linjefilter 121
lista med teckensnittspröv
skriva ut 94
Locket till skannerns automatiska
matare är öppet 270
lodräta streck uppstår på
utskriften 302
Lägg i den senast skannade sidan
och originalen som fastnat om du
startar om jobbet. 269
Lägg i nya original om du startar om
skanningen. 268
Lägg i original igen om du startar
om jobbet. 269
länkade fack 78, 79
lösa vanliga skrivarproblem 274

M

med hjälp av adressboken 111
skicka fax 132
med hjälp av ett kortnummer
skanna till en FTP-adress 141
med hjälp av genvägar
skicka fax 131
meddelande om tillbehör
konfigurera 240
menydiagram 147
menyer
Active NIC (Aktivt
nätverkskort) 159

Allmänna inställningar 176
Anpassade namn 157
Anpassade skanningstorlekar 157
AppleTalk 164
Bild 216
Configure MP (konf.
univ.matare) 148
Custom Types (anpassade
typer) 156
Default Source
(standardkälla) 148
diagram över 147
Diskrensning 174
E-postinställningar 194
Faxläge (Analog
faxinställning) 187
Flashenhet 201
FTP-inställningar 198
Hjälp 216
HTML 215
Inställningar 205
IPv6 163
Konfidentiell utskrift 173
Kopieringsinställningar 183
Kvalitet 208
Nätverk [x] 159
Nätverkskort 161
Nätverksrapporter 161
Paper Loading
(pappersmatning) 155
Paper Size/Type
(pappersstorlek/typ) 149
Paper Texture
(Pappersstruktur.) 152
Paper Weight (Pappersvikt) 154
Parallell [x] 166
PCL-emulering 212
PDF 211
PostScript 212
Rapporter 158
Redigera
säkerhetsinställningar 171
Seriell [x] 168
Slutbehandling 207
SMTP-inställningar 170
Standard-USB 165
Standardnätverk 159
Ställ in datum/tid 175
Substitute Size
(ersättningsstorlek) 152
Säkerhetsgranskningslogg 174
TCP/IP 162

Trådlöst 163
Universal Setup (Universell
inställning) 158
Utilities (Verktyg) 210
Utskriftsinfo 209
XPS 211
Övriga säkerhetsinställningar 172
menyn Aktivt nätverkskort 159
menyn Allmänna inställningar 176
Menyn Anpassade namn 157
Menyn Anpassade
skanningstorlekar 157
menyn Anpassade typer 156
Menyn AppleTalk 164
Menyn Bild 216
Menyn Diskrensning 174
menyn E-postinställningar 194
menyn Efterbehandling 207
Menyn Ersättningsstorlek 152
Menyn Faxläge (Analog
faxinställning) 187
menyn Flashenhet 201
menyn FTP-inställningar 198
Menyn Hjälp 216
Menyn HTML 215
Menyn Inställningar 205
Menyn IPv6 163
Menyn Konf. univ.matare 148
menyn Konfidentiell utskrift 173
Menyn Kopieringsinställningar 183
menyn Kvalitet 208
Menyn Nätverksrapporter 161
menyn Pappersmatning 155
menyn Pappersstorlek/typ 149
menyn Pappersstruktur 152
menyn Pappersvikt 154
menyn PCL-emulering 212
Menyn PDF 211
Menyn PostScript 212
menyn Rapporter 158
Menyn SMTP-inställning 170
menyn Standard-USB 165
menyn Standardkälla 148
menyn Standardnätverk 159
Menyn Ställ in datum/tid 175
Menyn
Säkerhetsgranskningslogg 174
Menyn Trådlöst 163
menyn Universell inställning 158
menyn Verktyg 210
Menyn XPS 211

Menyn Övriga
 säkerhetsinställningar 172
 message (meddelande)
 e-postalternativ 112
 miljöinställningar
 displayens ljusstyrka, justera 221
 Ekoläge 218
 spara förbrukningsmaterial 218
 Standbyläge 220
 Tyst läge 219
 Viloläge 220
 minne
 typer som är installerade i
 skrivaren 222
 minneskort 28
 installera 32
 Minnet fullt [38] 266
 Minnet fullt, kan inte skicka fax 266
 Minnet fullt, kan inte skriva ut
 fax 266
 minska ljud 219
 mottagare
 e-postalternativ 112
 MyShortcut
 om 25
 mörkhet
 e-postalternativ 113
 faxalternativ 137
 kopieringsalternativ 105
 skanningsalternativ 145

N

namn på anpassad papperstyp
 skapa 79
 nätkabelkontakt 50
 Nätverk [x] programvarufel
 [54] 266
 Nätverk [x], meny 159
 nätverksinställningar, sida med
 skriva ut 61
 Nätverkskortsmeny 161

O

Oformaterat flashminne har
 upptäckts [53] 273
 OH-film
 fylla på 74
 kopiera till 96
 tips 92
 ojämn täthet på utskriften 306
 olika pappersformat, kopiera 98

ordna kablar 50
 oregelbunden utskrift 294
 originalstorlek
 e-postalternativ 113
 skanningsalternativ 144
 originalvärden
 återställa 241
 Otillräckligt minne för att sortera
 utskrifter [37] 263
 Otillräckligt minne för
 defragmentering av flashminne
 [37] 263
 Otillräckligt minne för funktionen
 Spara resurser [35] 263
 Otillräckligt minne, några lagrade
 jobb togs bort [37] 263
 Otillräckligt minne, vissa lagrade
 jobb återställs inte [37] 263

P

papper
 använda återvunnet papper 218
 brevpapper 82
 egenskaper 81
 förtryckta formulär 82
 förvara 81, 84
 Inställning för universell
 storlek 62
 olika format, kopiera 98
 som inte kan användas 82
 spara 102
 välja 82
 återvunnet 82
 papperets egenskaper 81
 Pappersformatet Universal
 inställning 62
 pappersmatning, felsökning
 meddelande kvarstår sedan
 stoppet åtgärdats 280
 pappersstopp
 meddelanden 243
 undvika 242
 öppna 243
 Pappersstopp i skanner, ta bort alla
 original som fastnat från skannern
 [2yy.xx] 271
 Pappersstopp i skannern, ta ut alla
 original från skannern [2yy.xx] 271
 pappersstopp, rensa
 bakom den bakre luckan 249
 duplex 252
 i den automatiska
 dokumentmatarens övre
 lucka 255
 i magasin [x] 253
 i manuell matare 254
 inuti skrivaren 245
 pappersstopp i
 standardfacket 251
 övre baklucka 248
 pappersstopp, åtgärda
 baklucka 248
 bakom den bakre luckan 249
 duplex 252
 i den automatiska
 dokumentmatarens övre
 lucka 255
 i magasin [x] 253
 i manuell matare 254
 inuti skrivaren 245
 pappersstopp i
 standardfacket 251
 pappersstorlek
 inställning 62
 pappersstorlekar
 som stöds 84
 pappersstorlekar som går att
 använda 84
 Pappersstorleken i fack [x] stöds
 inte 273
 papperstyp
 inställning 62
 papperstyper
 lägga i 85
 som kan hanteras av skrivaren 85
 pappersvikter
 som kan hanteras av skrivaren 85
 Pappersändringar krävs 267
 Parallell [x], meny 166
 Parallellport [x] är avaktiverad
 [56] 267
 pekskärm
 knapparna 19
 PIN-metod
 använda 56
 placera skiljeark mellan kopior 101
 portinställningar
 konfigurera 58
 program
 förstå 22
 program på huvudmenyn
 hitta information 23
 konfigurera 23

programvara
Center för statusövervakning 239
Statusmeddelare 239
Verktyg för att beställa
förbrukningsmaterial 230

R

radera skrivarens hårddisk 223
rapporter
granskar 240
Redigera säkerhetsinställningar,
meny 171
rengöra
skannerglas 227
skrivarens exteriör 226
rengöra skrivaren 226
rensa flyktigt minne 222
rensa icke-flyktigt minne 223
rensa skrivarens hårddisk 223
reservera utskriftsjobb 92
skriva ut från en Macintosh-
dator 92
skriva ut från Windows 92
returpapper
använda 82, 218
RJ-11-adapter 125
ränder uppstår 304
röstbrevlåda
konfigurera 117

S

samtalsinställningar
Ekoläge 218
ljusstyrka, justera 221
spara förbrukningsmaterial 218
Standbyläge 220
Tyst läge 219
Viloläge 220
Seriell [x], meny 168
Seriell port [x] är avaktiverad
[56] 271
seriell utskrift
konfigurera 59
sida med menyinställningar
skriva ut 60
sidinställningar
e-postalternativ 114
faxalternativ 137
skanningsalternativ 145
sidor (duplex)
kopieringsalternativ 105

skanna
från en flashenhet 144
snabbkopiering 95
till en dator 143
till en dator med hjälp av den
inbäddade webbservern 142
till en FTP-adress 140, 141
Skanna till datorn
konfigurera 143
skanna till en dator 143
använda den inbyggda
webbservern 142
skanna till en flashenhet 144
skanna till en FTP-adress
använda skrivarens
kontrollpanel 140
med hjälp av adressboken 141
med hjälp av ett kortnummer 141
skapa genvägar med hjälp av
datorn 139
Skanna till nätverk
använda 139
konfigurera 26
skanna till
nätverksdestinationer 139
skanner
Den automatiska
dokumentmataren 15
funktioner 14
skannerglas 15
Skanner avaktiverad. Kontakta din
systemadministratör om problemet
kvarstår. [840.02] 271
skannerglas
användning av kopiering 96
rengöra 227
skannern svarar inte 316
Skannern är avaktiverad av
administratören [840.01] 271
Skannerunderhåll krävs snart, anv.
ADF-sats [80] 271
skanningsalternativ
filnamn 144
mörkhet 145
originalstorlek 144
sidinställningar 145
Skanningsförhandsgranskning 146
Spara som genväg 144
sänd s. 144
upplösning 145
Skanningsdokumentet för
långt 270

Skanningsförhandsgranskning
skanningsalternativ 146
skanningsskärbild
innehållskälla 145
innehållstyp 145
skapa en FTP-genväg
använda den inbyggda
webbservern 139
skicka e-post
använda skrivarens
kontrollpanel 110
konfigurera e-
postinställningar 108
lägga till meddelande 111
lägga till ämnesrad 111
med hjälp av adressboken 111
med hjälp av ett kortnummer 110
skapa en e-postfunktion 108
skapa genvägar med den
inbäddade webbservern 109
skapa genvägar med hjälp av
skrivarens kontrollpanel 109
ändra filtyp för utdata 111
skicka ett e-postmeddelande med
skrivarens kontrollpanel 110
skicka ett fax 131
skicka ett fax med skrivarens
kontrollpanel 130
skicka fax
med hjälp av adressboken 132
med hjälp av genvägar 131
skicka fax med hjälp av
adressboken 132
skicka fax vid en schemalagd
tidpunkt 132
Skicka flera
konfigurera 25
lägga till en profil 25
skicka skrivaren 238
skriva ut
avbryta, från skrivarens
kontrollpanel 94
formulär 87
från flash-enhet 88
från Macintosh 87
från Windows 87
kataloglista 94
lista med teckensnittspröv 94
nätverksinställningar, sida med 61
sida med menyinställningar 60
skriva ut en kataloglista 94

- skriva ut en
menyinställningssida 60
- skriva ut en
nätverksinstallationssida 61
- skriva ut en teckensnittslista 94
- skriva ut ett dokument 87
- skriva ut formulär 87
- skriva ut från en flashenhet 88
- skriva ut konfidentiella jobb och
andra lagrade jobb
från en Macintoshdator 92
från Windows 92
- skriva ut, felsökning
det blir oväntade
sidbrytningar 288
det går inte att länka facken 287
ett utskriftsjobb tar längre tid än
väntat 286
fel marginaler på utskrifter 293
fel vid läsning av flashenhet 282
felaktiga tecken skrivs ut 283
flerspråkig PDF-fil skrivs inte
ut 284
jobben skrivs inte ut 285
jobben skrivs ut från fel fack 283
jobben skrivs ut på fel
material 283
kuverten klistras igen vid
utskrift 282
lagrade jobb skrivs inte ut 281
papper fastnar ofta 279
pappersböjning 294
sidor som fastnat skrivs inte ut
igen 280
stora utskriftsjobb sorteras
inte 284
- skrivare
basmodell 12
flytta 11, 237, 238
fryta minimum 11
fullständig konfiguration 12
skicka 238
välja en plats 11
- Skrivaren behövde startas om. Det
senaste jobbet är kanske
ofullständigt. 267
- skrivaren skriver ut tomma
sidor 289
- skrivarens delar
systemkort 29
- skrivarens exteriör
rengöra 226
- skrivarens hårddisk
installera 41
kassera 222
kryptering 224
ta bort 45
torka av 223
- skrivarens hårddisk, kryptering 224
- skrivarens hårddiskminne
rensa 223
- skrivarens IP-adress
hitta 21
- skrivarens kontrollpanel 16
fabriksinställningar, återställa 241
indikatorlampa 16
Lampan på knappen för
viloläge 16
- skrivarinformation
finns här 10
- skrivarkonfigurationer 12
- skrivarmeddelanden
[Materialtyp] från annan
tillverkare än Dell, se
användarhandboken [33.xy] 266
- [x]- pappersstopp, öppna övre
bakluckan. [202] 248
- [x]-pappersstopp, lyft luckan
fram till för att ta bort kassetten.
[200–201] 245
- [x]-pappersstopp, rensa den
manuella mataren. [250] 254
- [x]-pappersstopp, ta bort fack 1
för att rensa enheten för
dubbelsidig utskrift. [235–
239] 252
- [x]-pappersstopp, ta bort papper i
standardfacket. [203] 251
- [x]-pappersstopp, öppna den
automatiska dokumentmatarens
dokumentlock. [28y.xx] 255
- [x]-pappersstopp, öppna den övre
och nedre luckan på baksidan.
[231–234] 249
- [x]-pappersstopp, öppna fack [x].
[24x] 253
- Alternativ utan stöd i plats [x]
[55] 273
- Bildhanteringsenhet låg
[84.xy] 261
- Bildhanteringsenhet nära låg nivå
[84.xy] 261
- Bildhanteringsenhetsnivå mycket
låg, [x] beräknade sidor återstår
[84.xy] 261
- Byt torkare 270
- Byt ut bildhanteringsenheten, 0
beräknade sidor återstår
[84.xy] 269
- Byt ut inkompatibel
bildhanteringsenhet [32.xy] 270
- Byt ut inkompatibel kassett
[32.xy] 270
- Byt ut kassetten, 0 beräknade
sidor återstår [88.xy] 268
- Byt ut kassetten, fel
skrivarområde [42.xy] 268
- Byt ut saknad fixeringsenhet
[80.xx] 269
- Byt ut underhållssats, 0 beräknade
sidor återstår [80.xy] 269
- Byta ut skiljebladsdynan 270
- Defekt flashtillval har upptäckts
[51] 259
- Disk full 62 260
- Disk full, skanningsjobb
avbröts 260
- Disk nästan full. Rensa
diskutrymmet på ett säkert
sätt. 260
- Dysken kan inte användas 273
- Ej kompatibelt fack [x] [59] 261
- Faxminnet fullt 260
- Faxpartition fungerar ej. Kontakta
systemadministratören. 260
- Faxstationsnamn är ej inställt.
Kontakta
systemadministratören. 261
- Faxstationsnummer är ej inställt.
Kontakta
systemadministratören. 261
- Fel i seriellt tillval [x] [54] 271
- Fel pappersstorlek, öppna
[papperskälla] [34] 262
- Fel vid läsning av USB-enhet. Ta
bort USB-enheten. 260
- Fel vid läsning av USB-hubb. Ta
bort hubb. 260
- Format för mottagarinformation
på faxservern är inte inställt.
Kontakta
systemadministratören. 261

- Fyll på [papperskälla] med [namn på anpassad typ] [pappersriktning] 264
- Fyll på [papperskälla] med [paperstyp] [pappersstorlek] [pappersriktning] 264
- Fyll på [papperskällan] med [anpassad sträng] [pappersriktning] 263
- Fyll på den manuella arkmataren med [anpassad sträng] [pappersriktning] 264
- Fyll på den manuella arkmataren med [namn på anpassad typ] [pappersriktning] 265
- Fyll på den manuella arkmataren med [pappersstorlek] [pappersriktning] 265
- Fyll på den manuella arkmataren med [paperstyp] [pappersstorlek] [pappersriktning] 265
- För många diskar installerade [58] 272
- För många fack anslutna [58] 273
- För många flashtillval har installerats [58] 272
- hantera 239
- Hårddisken måste formateras för användning i den här enheten 260
- Ingen analog telefonlinje är ansluten till modemmet. Fax är avaktiverat. 266
- Installera duplex 262
- Installera fack [x] 262
- Installera om bildhanteringsenhet som saknas eller inte svarar [31.xy] 268
- Installera om kassett som saknas eller inte svarar [31.xy] 267
- Inte tillräckligt mycket utrymme i flashminnet för resurserna [52] 267
- Kameraläge som inte stöds, koppla från kameran och ändra läge 273
- Kassett nära låg nivå [88.xy] 257
- Kassettnivå låg [88.xy] 257
- Kassettnivå mycket låg, [x] beräknade sidor återstår [88.xy] 257
- Komplex sida, en del data kanske inte skrevs ut [39] 259
- Konfiguration ändrad, vissa stoppade jobb återställdes inte [57] 259
- Kontrollera anslutningen för fack [x] 258
- Locket till skannerns automatiska matare är öppet 270
- Lägg i den senast skannade sidan och originalen som fastnat om du startar om jobbet. 269
- Lägg i nya original om du startar om skanningen. 268
- Lägg i original igen om du startar om jobbet. 269
- Minnet fullt [38] 266
- Minnet fullt, kan inte skicka fax 266
- Minnet fullt, kan inte skriva ut fax 266
- Nätverk [x] programvarufel [54] 266
- Oformaterat flashminne har upptäckts [53] 273
- Otillräckligt minne för att sortera utskriften [37] 263
- Otillräckligt minne för defragmentering av flashminne [37] 263
- Otillräckligt minne för funktionen Spara resurser [35] 263
- Otillräckligt minne, några lagrade jobb togs bort [37] 263
- Otillräckligt minne, vissa lagrade jobb återställs inte [37] 263
- Pappersstopp i skanner, ta bort alla original som fastnat från skannern [2yy.xx] 271
- Pappersstopp i skannern, ta ut alla original från skannern [2yy.xx] 271
- Pappersstorleken i fack [x] stöds inte 273
- Pappersändringar krävs 267
- Parallellport [x] är avaktiverad [56] 267
- Seriell port [x] är avaktiverad [56] 271
- Skanner avaktiverad. Kontakta din systemadministratör om problemet kvarstår. [840.02] 271
- Skannern är avaktiverad av administratören [840.01] 271
- Skannerunderhåll krävs snart, anv. ADF-sats [80] 271
- Skanningsdokumentet för långt 270
- Skrivaren behövde startas om. Det senaste jobbet är kanske ofullständigt. 267
- Standard-USB-port avaktiverad [56] 272
- Standardnätverk programfel [54] 272
- Stäng den övre luckan 259
- Stäng flatbäddsluckan och lägg i originalen om du startar om jobbet [2yy.xx] 259
- Stäng framluckan 259
- Stäng luckan eller sätt i tonerkassetten 258
- Sätt i fack [x] 262
- Ta bort defekt hårddisk [61] 268
- Ta bort förpackningsmaterial, [områdesnamn] 268
- Ta bort papper från standardfacket 268
- Tillbehör behövs för att avsluta jobbet 272
- Underhållssats låg [80.xy] 265
- Underhållssats mycket låg, [x] beräknade sidor återstår [80.xy] 265
- Underhållssats nästan slut [80.xy] 265
- USB-hubb kan inte användas, ta bort 260
- USB-port [x] är avaktiverad [56] 274
- Webblänkservern är inte installerad. Kontakta systemadministratören. 274
- Vissa lagrade jobb har inte återställts 272
- Återställa lagrade jobb? 270
- Ändra [papperskälla] till [pappersstorlek] [pappersriktning] 264
- Ändra [papperskälla] till [paperstyp] [pappersstorlek], matning [riktning] 258

- Ändra [papperskällan] till [anpassad sträng], fyll på [riktning] 257
- Ändra [papperskällan] till [namn på anpassad typ], fyll på [riktning] 257
- Ändra [papperskällan] till [pappersstorlek], fyll på [riktning] 258
- skrivarprogramvara
installera 52
- skrivarsäkerhet
information om 225
- skärm, skrivarens kontrollpanel 16
justera ljusstyrka 221
- skärmfelsökning
skrivarens skärm är tom 276
- sommartid, ställa in 130
- sortera
kopieringsalternativ 105
- sortera kopior 101
- spara förbrukningsmaterial 218
- spara papper 102
- Spara som genväg
e-postalternativ 113
kopieringsalternativ 106
skanningsalternativ 144
- spara utskriftsjobb 92
- Standard-USB-port avaktiverad [56] 272
- Standardnätverk programfel [54] 272
- Standbyläge
använda 220
- status för delar
kontrollera 229
- status för förbrukningsmaterial
kontrollera 229
- ställa in e-postmeddelanden 240
- ställa in fax
anslutning till
standardtelefonlinje 117
digital telefontjänst 123
DSL-anslutning 121
lands- eller regionsspecifik 125
VoIP-anslutning 122
- ställa in faxnummer 129
- ställa in namn för utgående fax 129
- ställa in skrivaren
i ett Ethernet-nätverk (endast Macintosh) 53
- i ett Ethernet-nätverk (endast Windows) 53
- Stäng den övre luckan 259
- Stäng flatbäddsluckan och lägg i originalen om du startar om jobbet [2yy.xx] 259
- Stäng framluckan 259
- Stäng luckan eller sätt i tonerkassetten 258
- systemkort
öppna 29
- säkerhet
ändra konfidentiella skrivarinställningar 93
- säkerhetsinformation 8, 9
- säkerhetswebbsida
finns här 225
- sänd s.
e-postalternativ 113
skanningsalternativ 144
- Sätt i fack [x] 262
- T**
- Ta bort defekt hårddisk [61] 268
- Ta bort förpackningsmaterial, [områdesnamn] 268
- Ta bort länkar till fack 78, 79
- Ta bort papper från standardfacket 268
- ta bort skrivarhårddisk 45
- TCP-/IP-meny 162
- telefonlinjedelare 122
- telefonsvarare
konfigurera 117
- Tillbehör behövs för att avsluta jobbet 272
- tillgängliga interna tillval 28
- tillval
fack för 2100 ark, installera 47
fack för 550 ark, installera 47
fastprogramkort 28
- ISP (Internal Solutions Port), installera 36
- minneskort 28, 32
- skrivarhårddisk, installera 41
- skrivarhårddisk, ta bort 45
- uppdatera i skrivardrivrutinen 52
- tillvalskort
installera 34
- tips
etiketter, papper 91
OH-film 92
- om användning av brevpapper 91
- om användning av kuvert 90
- tjockt papper 90
- tips om användning av brevpapper 91
- tips om användning av kuvert 90
- tjockt papper
fylla på 74
tips 90
- tjänst för tydlig ringsignal, fax
ansluta till 129
- tomrum uppstår 304
- tonerkasset
byta ut 231, 234
- tonersvärta
justera 88
- Tryckknappskontrollmetod
använda 56
- trådlöst nätverk
konfigurationsinformation 55
- trådlöst nätverk, installation
använda den inbyggda webbservern 57
- Tyst läge 219
- U**
- Underhållssats låg [80.xy] 265
- Underhållssats mycket låg, [x] beräknade sidor återstår [80.xy] 265
- Underhållssats nästan slut [80.xy] 265
- undvika pappersstopp 84, 242
- universalarkmatare
fylla på 74
- uppdatera alternativ i skrivardrivrutinen 52
- upplösning
e-postalternativ 113
faxalternativ 137
skanningsalternativ 145
- upplösning, fax
ändrar 134
- upprepa utskriftsjobb 92
- skriva ut från en Macintosh-dator 92
- skriva ut från Windows 92
- USB-/parallellgränssnittskort
felsökning 278
- USB-hubb kan inte användas, ta bort 260
- USB-port 50

USB-port [x] är avaktiverad [56] 274
utskriften går långsammare 286
Utskriftsinformation, meny 209
utskriftsjobb
 avbryta, från datorn 94
utskriftskvalitet
 rengöring av skannerglaset 227
utskriftskvalitet, felsökning
 beskurna sidor eller bilder 290
 dålig utskriftskvalitet på OH-film 300
 grå bakgrund på utskrifter 292
 horisontella tomrum uppstår på utskrifter 303
 komprimerade bilder uppträder på utskrifter 291
 lodräta streck 302
 ojämn täthet på utskriften 306
 oregelbunden utskrift 294
 skev utskrift 299
 skrivaren skriver ut helsvarta sidor 300
 skuggbilder uppstår på utskrifter 291
 tecken har ojämna kanter 288
 tomma sidor 289
 toner- eller
 bakgrundsskuggor 305
 tonerfläckar på utskrifter 305
 tonern suddas lätt bort 306
 utskriften är för ljus 298
 utskriften är för mörk 296
 vita ränder 304
 vågräta streck uppstår på utskrifter 301
 återkommande fel uppstår på utskrifter 295

V

Verktyg för att beställa förbrukningsmaterial
 beställa förbrukningsmaterial 230
vertikala tomrum uppstår 304
vidarebefordra fax 136
Viloläge
 justera 220
virtuell skärm
 kontrollera med hjälp av den inbyggda webbservern 239
visa en faxlogg 134
visa ikoner på huvudmenyn 22

Vissa lagrade jobb har inte återställts 272
VoIP (Voice over Internet Protocol)
 faxinställning 122
VoIP-adapter 122
vågräta streck uppstår på utskrifter 301
välja en plats för skrivaren 11
välja papper 82

W

Webblänkservern är inte installerad. Kontakta systemadministratören. 274

Å

återkommande fel uppstår på utskrifter 295
Återställa lagrade jobb? 270
återställa originalvärden 241
återvinning
 Dell-produkter 221

Ä

ämne- och meddelandeinformation
 lägga till i e-post 111
Ändra [papperskälla] till [pappersstorlek]
[pappersriktning] 264
Ändra [papperskälla] till [papperstyp] [pappersstorlek], matning [riktning] 258
Ändra [papperskällan] till [anpassad sträng], fyll på [riktning] 257
Ändra [papperskällan] till [namn på anpassad typ], fyll på [riktning] 257
Ändra [papperskällan] till [pappersstorlek], fyll på [riktning] 258

Ö

öppna den inbyggda webbservern 22
öppna
 Statusövervakningscenter 239